

AccessPRO[®]

Cerradura para Puerta de Vidrio

Modelo: APESGLASS

ESPECIFICACIONES

Tamaño	160l x25Wx31H(mm)
Voltaje	12VDC
Corriente	12VDC/200mA
Placa Frontal	304 Acero inoxidable fuerza estructura
Cerradura	Aleación de Zinc (Barniz homeado a alta temperatura)
Señal de Salida	Estado de cerradura NO/NC/COM
Modo de Operación	Abierta en caso de Falla
Espesor del Vidrio	12-15mm
Peso	0.4kg

AccessPRO®

DIAGRAMA (unidad: mm)

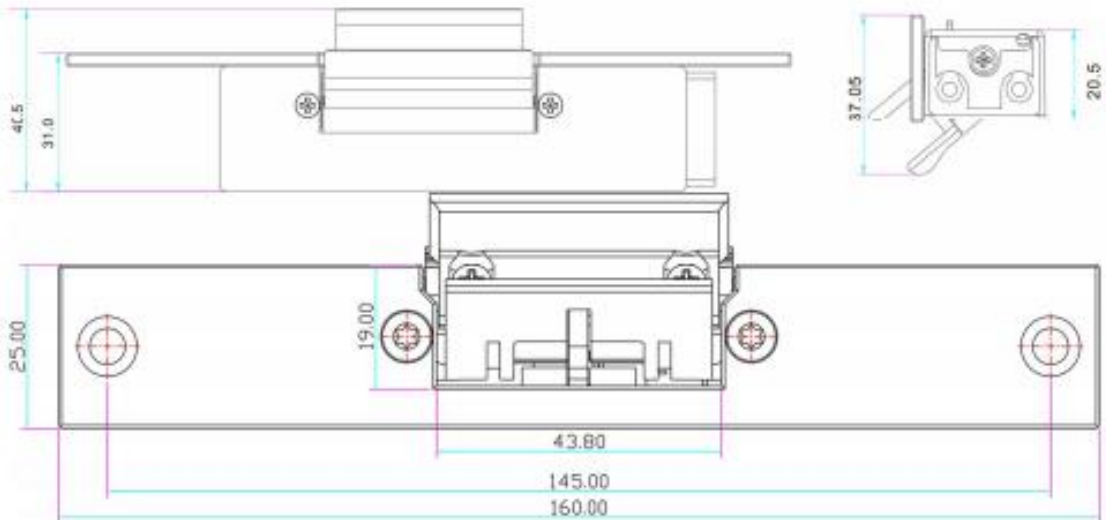

INSTALACIÓN

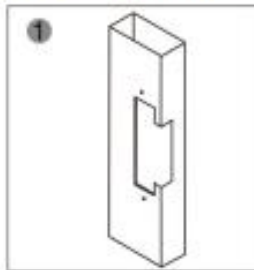

Haga un hoyo de acuerdo a la dimensión.

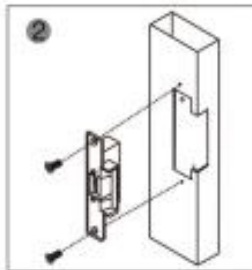

Ensamble la cerradura y pruébala para probarla.



Fije la cerradura eléctrica.



Terminado.

DIAGRAMA DE CONEXIÓN.-



1. Corte el agujero de acuerdo a la dimensión de la contrachapa.



2. Colocar las placas.

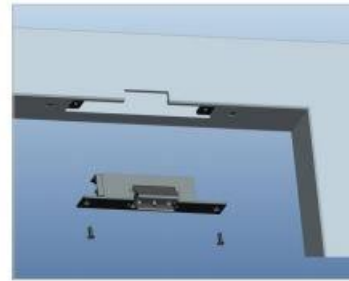

3. Montar la contrachapa y conectar la alimentación para probar.



4. Colocar los tornillos en la contrachapa.

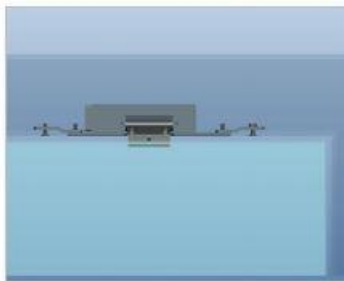

5. Instalación de la contrachapa terminada.

AccessPRO[®]

ADECUADO PARA:

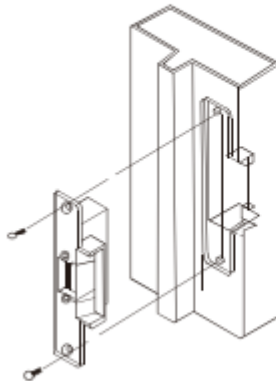

Puerta con marco metálico.

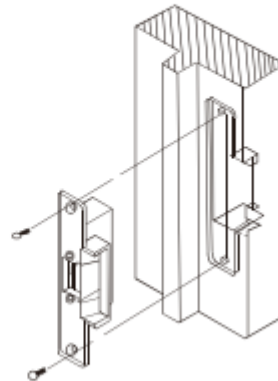

Puerta con marco de madera.

CONEXIÓN DE CABLEADO

