

Series ProMA

Terminal de control de acceso resistente a la intemperie.

Compatible con:

 ZKBioCVSecurity



ProMA es un terminal multibiométrica, standalone, de control de acceso, es ideal para el exterior, se considera de gama alta, el dispositivo esta construido con carcasa de aleación de aluminio ultra robusta.

La serie ProMA mejora su nivel de protección para alcanzar el estándar a prueba de agua y polvo (IP66) y el estándar a prueba de vandalismo (IK07). Existen tres modelos de la serie ProMA los cuales tienen diferentes métodos de verificación, reconocimiento facial, reconocimiento de huellas dactilares, reconocimiento RFID, y lector QR. Además, el reconocimiento de palma sin contacto también se puede integrar de manera opcional a este dispositivo.



A pesar de su tamaño compacto, la capacidad de almacenamiento de 10,000 huellas / 30,000 rostros/ 5,000 palmas / 50,000 tarjetas, la velocidad de reconocimiento es impresionante ya que hace el reconocimiento facial en menos de 0.3 segundos por rostro, el reconocimiento de palma sin contacto en 0.35 segundos, y el reconocimiento de tarjetas en 0.2 segundos, todas estas características lo hacen aún más increíbles y lo convierten en una opción perfecta para la mayoría de los escenarios de aplicación.

La serie es compatible con el protocolo de comunicación PUSH de ZKTeco y se integra completamente con la últimas tecnologías de software, ZKBio CVSecurity.



Características

- Carcasa de aleación de aluminio de alta resistencia con estructura a prueba de vandalismo IK07, resistente al agua y al polvo IP66.
- Temperatura de funcionamiento de -30 °C a 60 °C, adecuada para entornos extremos.
- Soporta diferentes métodos de verificación, reconocimiento facial / huella digital / palma / código QR / tarjeta RFID.
- Admite hasta 30,000 rostros / 10,000 huellas digitales / 5,000 Palmas (opcional) / 50,000 tarjetas RFID / 500,000 eventos. Tiene comunicación Ethernet.
- Compatible con formatos de tarjetas ID, opcional (/ IC / Legic / Desfire EV1 / EV2 / HID Prox. / HID iClass / etc.).
- Admite código QR dinámico a través de la aplicación ZKBio CVSecurity.
- Videoportero HD a través de la aplicación móvil ZSmart y la aplicación ZKBioTalk PC .
- Soporta ONVIF (Compatible con Perfil S, Perfil T, Perfil G, Perfil C, Perfil Q & Perfil A) para la integración NVR/ VMS para actuar como una cámara de vigilancia.
- Servidor web (Web Server) integrado para la configuración del sistema.
- Totalmente compatible con ZKBio CVSecurity



Capacidad

- Huellas 10,000 (solo ProMA)
-  Rostro 30,000 (Opcional: 50,000 solo ProMA-QR y ProMA-RF)
-  Palma 5,000 (Opcional)
- Tarjeta 50.000 (Opcional:1000,000 solo ProMA-QR y ProMA-RF)
- Eventos 500.000

Hardware

-  1.0 GHz Quad Core CPU
-  Memoria 1G RAM / 8G Flash
- Sensor de huellas digitales SilkID (Sólo disponible en ProMA)
- Sensor de código QR (disponible solo en ProMA-QR)
-  Monitor TFT a color de 2.0 pulgadas
- Alarma de interruptor de manipulación de voz e indicador de alta fidelidad

Funciones Opcionales

- Reconocimiento de palma
-  PoE IEEE 802.3af/en HID Proxy / iClass / multi-tech Card module
-  QR dinámico (Soporta: PDF417, Data Matrix, MicroPDF417, Aztec, disponible solo en ProMA-QR)

Comunicación

- 1 * TCP / IP (TLS1.2, AES-256 de extremo a extremo canal de comunicación seguro)
- 1 * Entrada / salida Wiegand
-  1 * RS485 estándar / OSDP V2.1.7 sobre RS485 (AES-128, OSDP V2.1.7)

Funciones Estándar

-  Función de servidor web integrada Niveles de Acceso / Grupos / Días festivos DST / Horario del Timbre / ID de 14 dígitos / Modo de coacción / Alarma de tamper.
- Múltiple Anti-passback
- Consulta de Registros





Interfaz de Control de Acceso

- 1 * Salida de relé
- 1 * Salida de alarma / entrada auxiliar
- 1 * Botón de salida / Sensor de puerta
- 1 * Salida de timbre



Compatibilidad

Wiegand / OSDP / RS485 / RS232 Lector esclavo con FP / RFID / QR-code
Software: ZKBio CVSecurity / ZKBioTalk
Aplicación móvil: ZSmart

Funciones Especiales

-  IP66 (a prueba de agua y polvo)
-  IK07 (a prueba de vandalismo)
- Reconocimiento facial de alta velocidad ≤0.3s
-  Totalmente compatible con ZKBio CVSecurity Videoportero (proximamente)
-  Protocolo Orvif (Compatible con Perfil S, Perfil T, Perfil G, Perfil C, Perfil Q & Perfil A)

Información Adicional

ZKFace v3.9& ZKFinger v10.0
ZKPalmVein12.0 Algoritmos
 Temperatura de trabajo: -22 °C a 55 °C (-4 °F a 131°F)
Humedad de operación: ≤93% HR
 Temperatura de almacenamiento: -25 °C a 65 °C (-13°F a 149°F)
Humedad de almacenamiento: ≤93% HR
Dimensiones (W * H * D): 68.7 * 194.7 * 28.3mm
Carcasa de aleación de aluminio

Módulo RFID

ID:EM05
IC:IC08
ID&IC:B133
ID&IC&HID Prox/HID iclass:MTR30 (próximamente)
BLE/NFC(próximamente)

Energía

Voltaje de funcionamiento: 12V DC
Consumo de corriente: < 550mA

Configuración

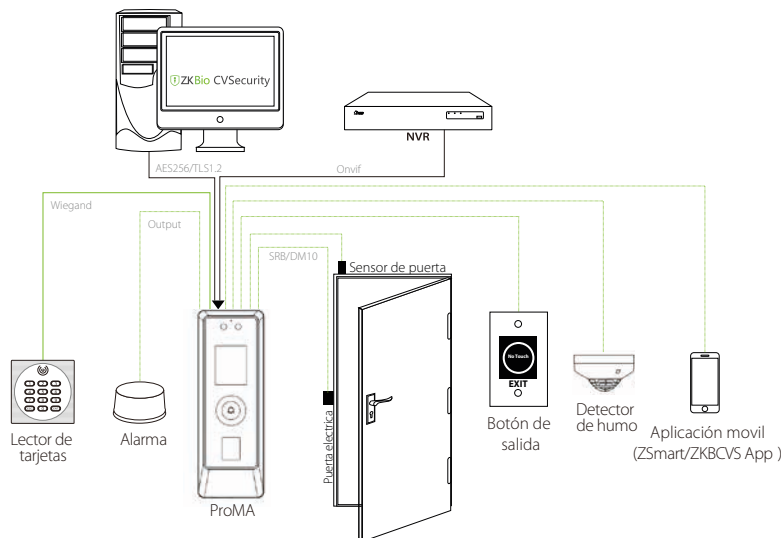

Dimensiones (mm)

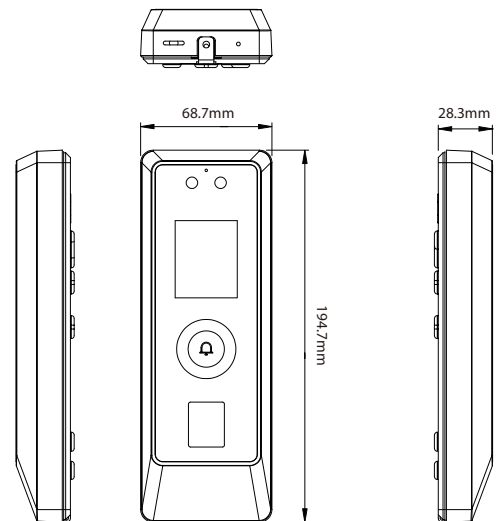

www.zkteco.com



www.zktecolatinoamerica.com



Derechos de Autor © 2022, ZKTeco CO., LTD. Todos los derechos reservados.
ZKTeco puede, en cualquier momento y sin previo aviso, realizar cambios o mejoras en los productos y servicios o detener su producción o comercialización.
El logo ZKTeco y la marca son propiedad de ZKTeco CO., LTD.