

Instrucciones de instalación

AL10DB y AL20DB

Versión: 1.2

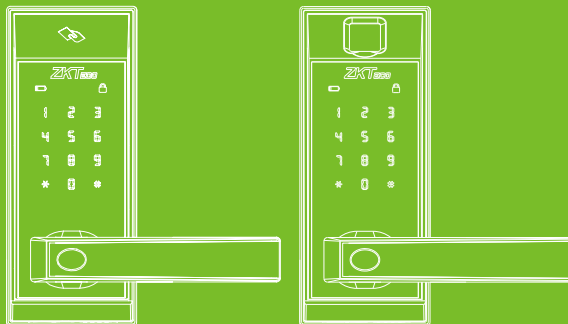

Doble pestillo (ilustrado por el caso de AL20DB)

Diagrama de instalación:

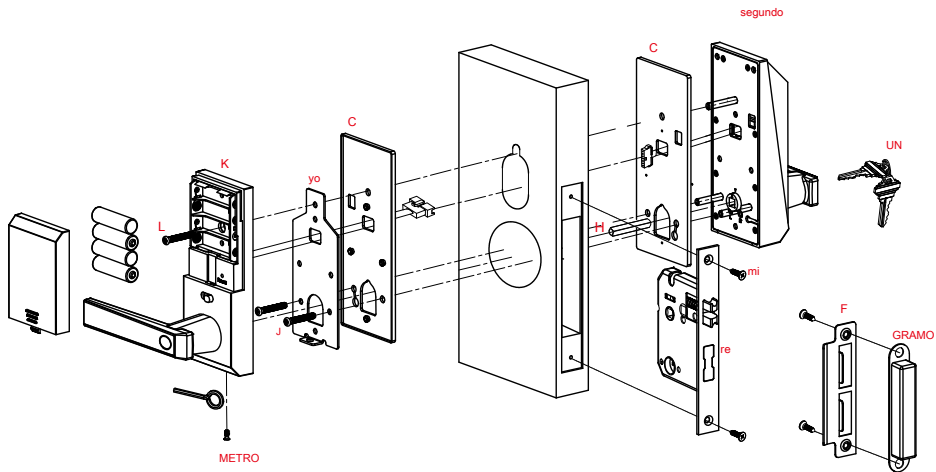

Lista de empaque

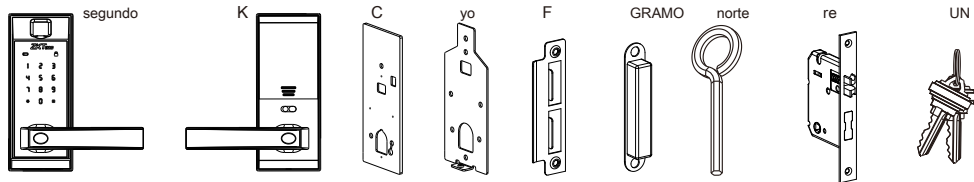

Paquete de hardware de montaje

Paquete de hardware de montaje

Paquete de hardware de montaje

para un espesor de puerta de 30-38 mm para un espesor de puerta de 39-46 mm para un espesor de puerta de 47-54 mm

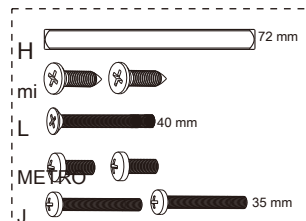
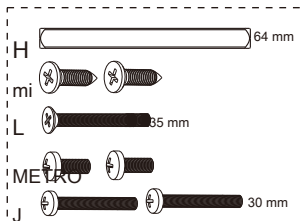
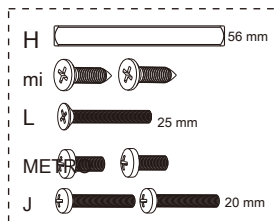

Nota: Para garantizar el funcionamiento adecuado del dispositivo, utilice únicamente el paquete de hardware de montaje para su puerta
grosor.

Preparación de la puerta

1. Verifique el grosor de la puerta y prepare el paquete de hardware de montaje correspondiente.

Espesor de puerta (mm)	H Longitud del eje (mm)	J Longitud del tornillo M (mm)	Longitud del tornillo L (mm)	Longitud del tornillo (mm)
30 – 38	56	20	10	25
39 – 46	64	30	10	35
47 – 54	72	35	10	40

2. Verifique la dirección de apertura de la puerta.

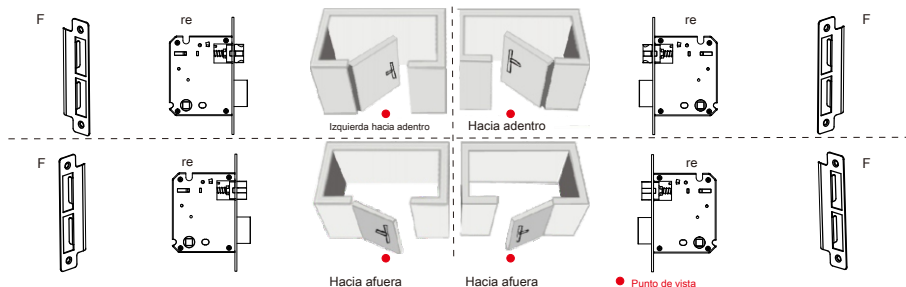

Nota: Consulte la imagen de arriba para ajustar la dirección de la placa de impacto F y el pestillo D.

Instalación

1. Taladre agujeros en la puerta.

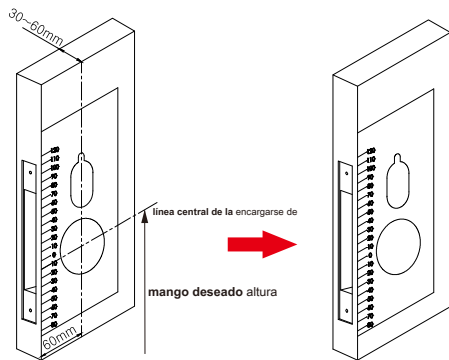

- 1) Alinee la plantilla a lo largo de la línea central vertical del pestillo (D) a la altura deseada de la manija y péguela con cinta adhesiva a la puerta.
- 2) Marque los orificios primero y luego comience a taladrar.

2. Instale el pestillo (D).

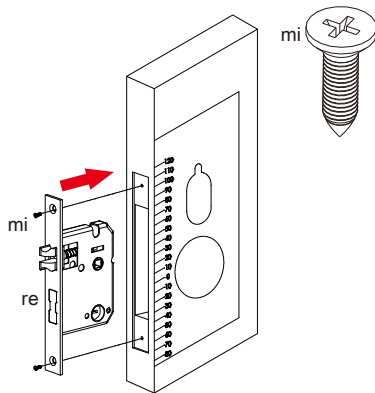

Nota: Instalación de la mortaja (D) en la puerta insertando tornillos (E).

3. Instale la unidad exterior (B) con la junta (C) y el eje (H) en la puerta.

3.1 Coloque la junta (C) en la unidad exterior (B).

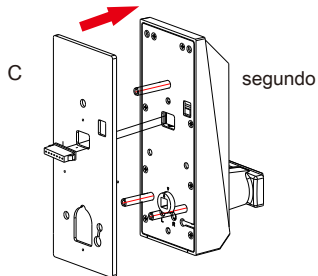

3.2 Inserte el eje (H) en el embrague.

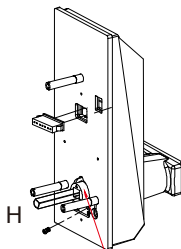

3.3 Conecte la unidad exterior (B) a la puerta pasándola por los orificios de la puerta.

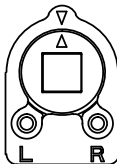
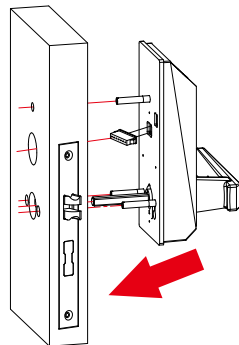

Abierto a la derecha: Inserte el tornillo PM3 en el lado R
Dejado abierto: Inserte el tornillo PM3 en el lado L

4. Instale la placa de montaje (I) con la junta (C) en la puerta.

4.1 Coloque la placa de montaje (I) en la junta (C).

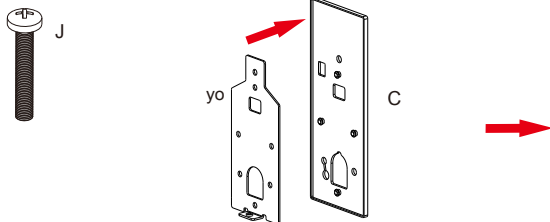

4.2 Inserción de tornillos (J) para asegurar la unidad de la puerta exterior.

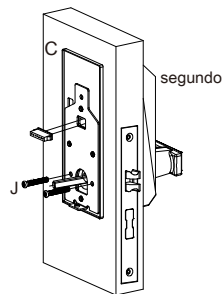

5. Instale la unidad interior (K).

5.1 Conecte el cable de la unidad interior (K) a la unidad exterior (B).

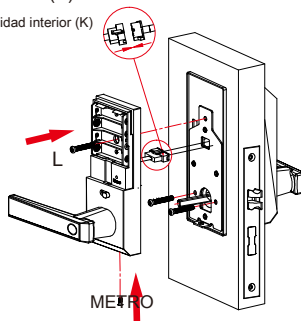

5.2 Empuje el cable en el agujero.

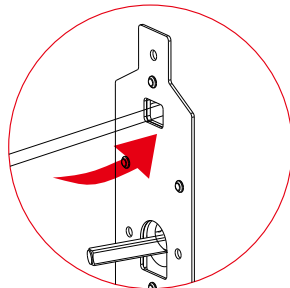

5.3 Asegure la unidad interior (K) a la unidad exterior (B) insertando tornillos (M) y tornillo (L).

Cambie la dirección del pestillo (D).

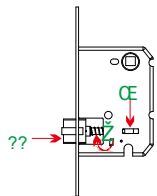

1. Presione el interruptor hasta el final
2. Presione el pestillo en la mortaja
3. Gire el perno del pestillo a 180 ° dentro de la mortaja y luego aflójele.

¿Cómo usar la llave y cambiar la dirección del mango?



1. Utilice la llave (N) para quitar el tornillo.

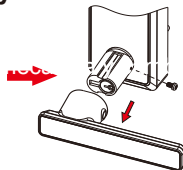

2. Aleje la manija de la cerradura.

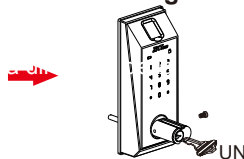

3. Inserte la llave mecánica en el orificio para abrir la puerta.

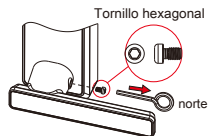

1. Utilice la llave (N) para quitar el tornillo.

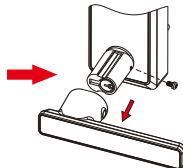

2. Aleje la manija de la cerradura.

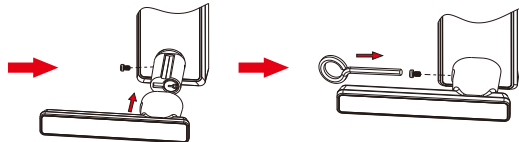

3. Cambie la dirección de la manija y reemplácela.

4. Reemplace el tornillo en el lado opuesto.

Observaciones

1. La configuración predeterminada del dispositivo permite desbloquear CUALQUIER huella digital.
2. Registre al menos un administrador para la cerradura recién instalada. Sin administrador, no se permite el registro de ningún usuario normal.
3. La cerradura está equipada con llaves mecánicas para desbloqueo manual. Guarde las llaves mecánicas en un lugar seguro.
4. Para encender la cerradura, se requieren cuatro pilas AA alcalinas (no incluidas). NO SE RECOMIENDAN pilas recargables y no alcalinas.
5. No retire las baterías cuando la cerradura esté en funcionamiento.
6. Reemplace la batería pronto cuando el bloqueo indique la voz de batería baja.
7. Si no se realiza ninguna actividad en la cerradura durante 10 segundos, el sensor de huellas digitales se suspenderá.
8. Para obtener los mejores resultados, aplique los dedos limpios al sensor de huellas dactilares.

Edificio ZK, Wuhe Road, Gangtou, Bantian, Buji Town, Longgang
District, Shenzhen China 518129 Tel: + 86755-89602345

Fax: +86755-89602394
www.zkteco.com

