



Mini cerradura magnética

Modelo: YM-60N / YM-60N-S



YLI ELECTRONIC

Especificaciones

Modelo	YM-40N	YM-60N	YM-60N-S
Dimensiones	70Lx36.5Wx24H(mm)	80Lx36.5Wx24.1H(mm)	80Lx36.5Wx24.1H(mm)
Placa de armadura	60Lx32Wx10H(mm)	75Lx32Wx10H(mm)	75Lx32Wx10H(mm)
Voltaje	DC 12V/24V	DC 12V/24V	DC 12V/24V
Corriente	12V/160mA±10%; 24V/80mA±10%	12V/160mA±10%; 24V/80mA±10%	12V/160mA±10%; 24V/80mA±10%
Fuerza de sujeción	40kg(88Lbs)	60kg(120Lbs)	60kg(120Lbs)
Salida de señal	NO	NO	Señal de bloqueado(NO/COM)
Adecuado para	Archivador, Vitrina	Archivador, Vitrina	Archivador, Vitrina
Acabado de la cubierta	Aluminio anodizado	Aluminio anodizado	Aluminio anodizado
Temp. de funcionamiento	-10~+55 (14-131F)	-10~+55 (14-131F)	-10~+55 (14-131F)
Peso	0.35kg	0.5kg	0.5kg

Dimensiones (unidad: mm)



Diagrama de la placa de circuito

Cerradura magnética

DC 12V Entrada

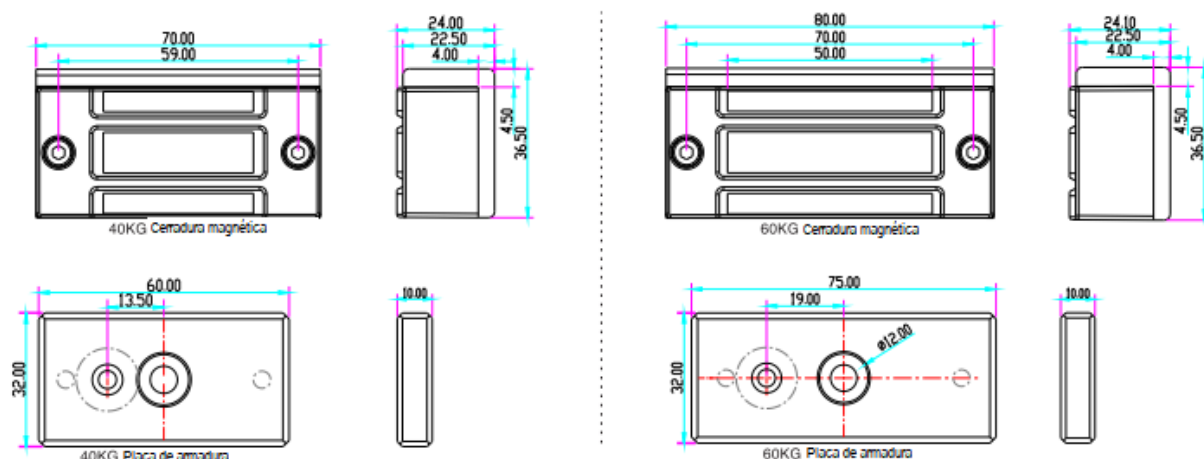
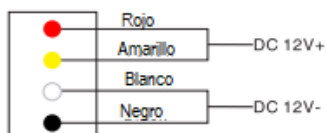

DC 24V Entrada

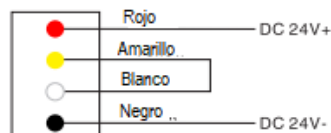

Mini cerradura magnética con salida de señal

DC 12V Entrada

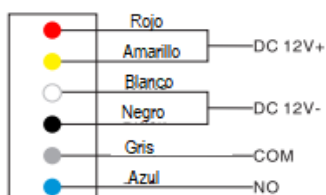

DC 24V Entrada



Instalación

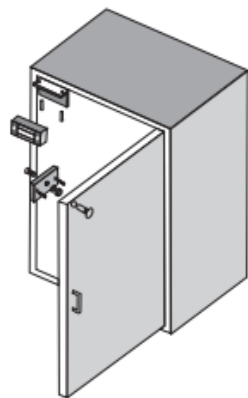

Demostración de instalación estándar

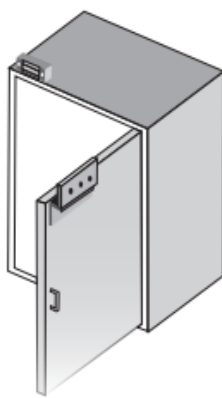

Demostración de la instalación del soporte en Z

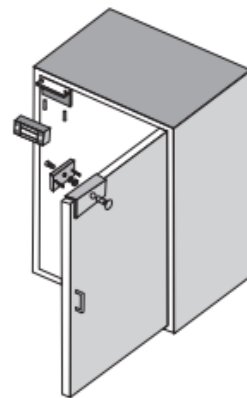

Demostración de la instalación del soporte UL

⚠ Precaución

- A. El tornillo de la placa de armadura no debe fijarse demasiado apretado. Debe garantizarse la elasticidad adecuada del anillo de goma para que la placa del inducido pueda ajustarse a la posición adecuada.
- B. Mantenga limpia la superficie de la cerradura o la fuerza se reducirá debido al polvo, el pegamento o la cinta adhesiva.
- C. Instalación para cerradura magnética con salida de señal: dirección de la placa de armadura, el clavo elástico no debe estar en el mismo lado con el orificio (ver tabla).

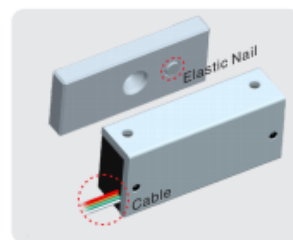

Diagrama de cableado

