



YLI ELECTRONIC

# CERRADURA MAGNÉTICA 500 KG LED



## Especificaciones

Modelo	Tamaño (unidad:mm)	Voltaje	Corriente	Fuerza de retención	Señal de bloqueo	Señal de puerta	Puerta
YM-280N	250Lx48.8Wx27.9P	DC12V(Default); DC24V(Order)	12V/520mA 24V/260mA	280kg(600Lbs)	No	No	Puerta sencilla
YM-280N(LED)	250Lx48.8Wx27.9P	DC12V(Default); DC24V(Order)	12V/520mA 24V/260mA	280kg(600Lbs)	NO/NC/COM	No	Puerta sencilla
YM-280NT(LED)	250Lx48.8Wx27.9P	DC12V(Default); DC24V(Order)	12V/520mA 24V/260mA	280kg(600Lbs)	NO/NC/COM	No	Puerta sencilla
YM-280N(LED)-DS	250Lx48.8Wx27.9P	DC12V(Default); DC24V(Order)	12V/520mA 24V/260mA	280kg(600Lbs)	NO/NC/COM	NO/NC/COM	Puerta sencilla
YM-280ND	500Lx48.8Wx27.9P	DC12V(Default); DC24V(Order)	12V/520mAx2 24V/260mAx2	280kgx2(600Lbsx2)	No	No	Puerta doble
YM-280ND(LED)	500Lx48.8Wx27.9P	DC12V(Default); DC24V(Order)	12V/520mAx2 24V/260mAx2	280kgx2(600Lbsx2)	NO/NC/COM	No	Puerta doble
YM-280NTD(LED)	500Lx48.8Wx27.9P	DC12V(Default); DC24V(Order)	12V/520mAx2 24V/260mAx2	280kgx2(600Lbsx2)	NO/NC/COM	No	Puerta doble
YM-280ND(LED)-DS	500Lx48.8Wx27.9P	DC12V(Default); DC24V(Order)	12V/520mAx2 24V/260mAx2	280kgx2(600Lbsx2)	NO/NC/COM	NO/NC/COM	Puerta doble

## Diagrama (unidad: mm)

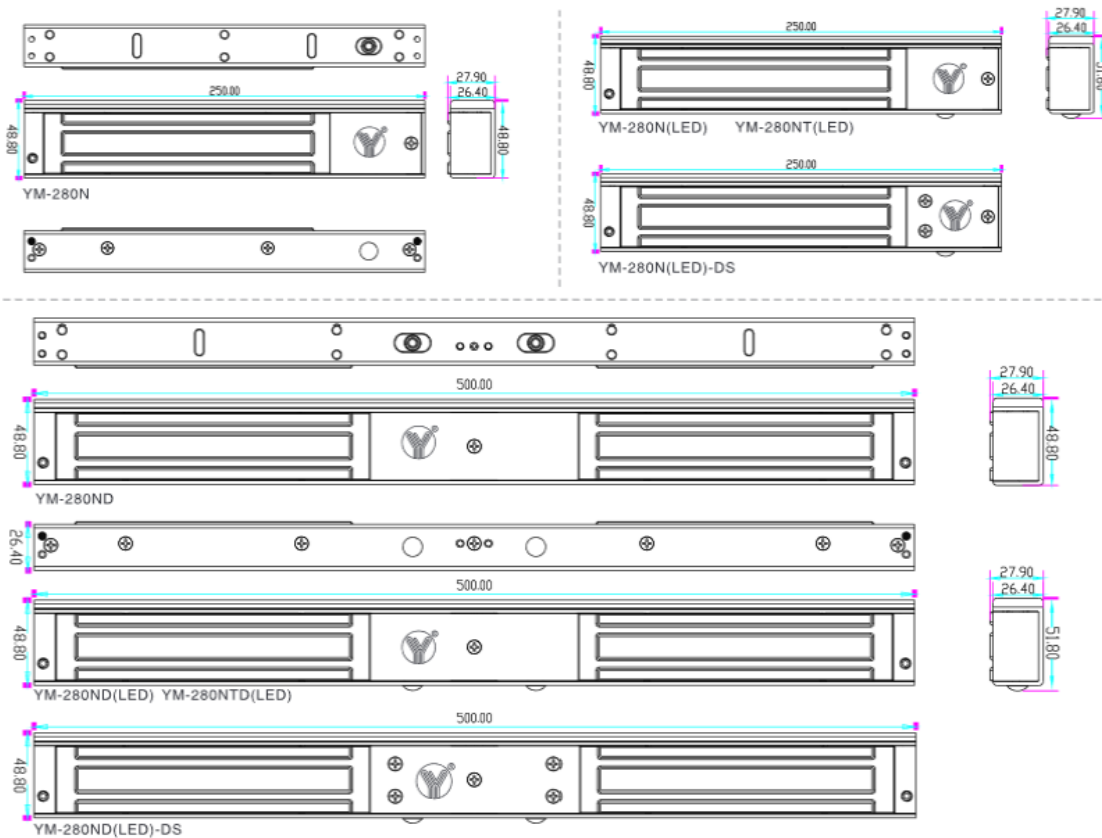

## Instalación

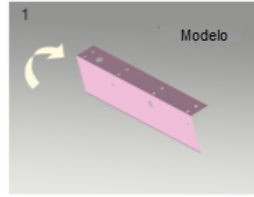
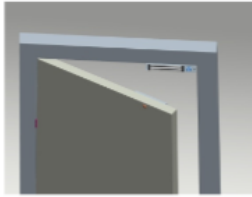

1 Dobra la placa a 90 °

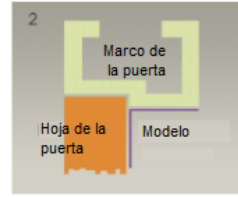

2 Primero cierre la puerta, luego coloque el lado superior de la plantilla en el marco de la puerta, mientras ajusta el lado izquierdo al lado de la hoja de la puerta.

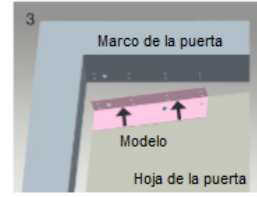

3 Marque las posiciones de los tornillos de la placa de armadura y la cerradura magnética en la hoja de la puerta y el marco de la puerta respectivamente



4 Perforar agujeros en función de las posiciones marcadas.

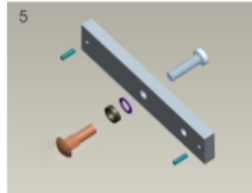

5 Haz una combinación basada en la imagen.

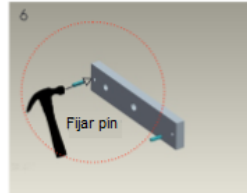

6 Golpee ligeramente el pasador contra la placa de la armadura (para evitar el movimiento)

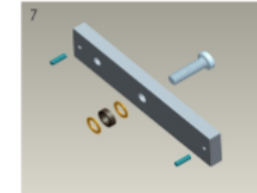

7 Haz una combinación basada en la imagen (agrega waser en consecuencia). El anillo de goma debe ser añadido.



8 Coloque el anillo de goma entre la placa de armadura y la hoja de la puerta.

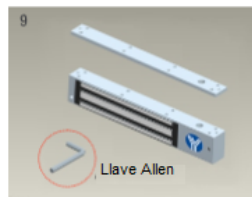

9 Use la llave allen para quitar el montaje del cuerpo de la cerradura.

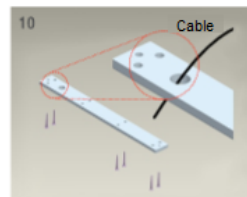

10 Fije la placa de montaje en el marco de la puerta de acuerdo con los orificios perforados anteriormente.

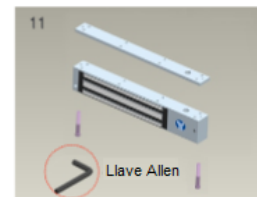

11 Utilice la llave allen para atornillar el cuerpo de la cerradura en la placa de montaje.

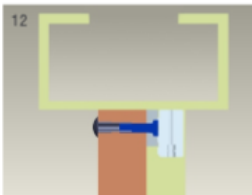

12 Cierre la puerta para probar la fuerza de sujeción. El ángulo entre la placa de armadura y el bloqueo magnético se puede ajustar agregando o reduciendo las arandelas.

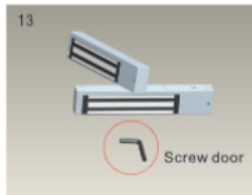

13 Después de todos los procedimientos apropiados, se puede maximizar la fuerza de retención. Finalmente, fije el tornillo de sabotaje.



14 Taladrar un agujero  
En el interior: el diámetro es de 8 mm.  
Exterior: el diámetro es de 16mm.

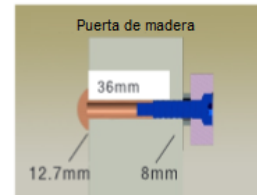

15 Taladrar un agujero  
Interior: el diámetro es de 8mm.  
Exterior: el diámetro es de 12.7mm.

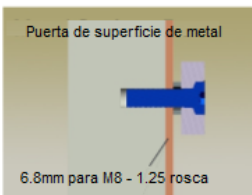

16 Dentro: taladrar un agujero diámetro de plegado de 8mm, el alfiler recto de plástico.



### Darse cuenta:

Espesor de la hoja de la puerta:

350LBS: 44mm 600LBS: 50mm 800LBS: 48mm 1200LBS: 46mm

A. El tornillo de la placa de armadura no debe estar demasiado apretado. El anillo de goma debe garantizar una elasticidad adecuada para que la placa de armadura pueda ajustarse a la posición adecuada.

B. Verifique la posición del puente antes de conectar. La figura representa 12VDC o 24VDC.

## Instalación de soporte

Diferentes soportes están disponibles según diferentes tipos de puertas. Por ejemplo, puerta estrecha, puerta de vidrio sin marco y puerta de apertura interior.

### L Soporte para puerta de apertura exterior.

Cuando el grosor del marco de la puerta es inferior a 42 mm, se necesita un soporte en L.



### Soporte ZL para puerta de apertura interior.

Para la puerta de apertura interior, se necesita el soporte ZL.



### Soporte en U

Para la puerta de vidrio sin marco. Se necesita el soporte en U.



### I Soporte para placa de armadura.

Cuando el marco de la puerta es demasiado grueso, se necesita soporte.



## Instrucciones de instalación

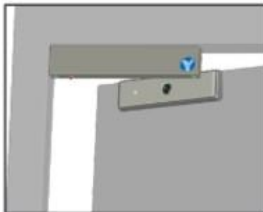

Demostración de la instalación del Bracket.

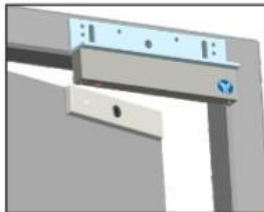

Demostración de la instalación del soporte en L.

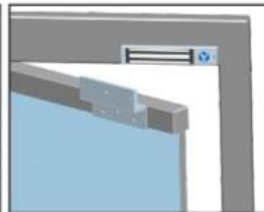

Demostración de la instalación del soporte ZL.

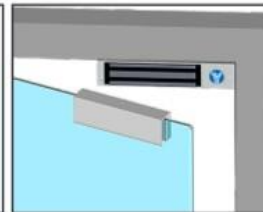

Demostración de la instalación del soporte en U.

## Diagrama de la placa de circuito

### A. 12VDC de entrada:

Conecte el cable positivo (+) de una fuente de alimentación de 12 VCC a V+.

Conecte el cable a tierra (-) de una fuente de alimentación de 12VDC a V-.

Revise el puente para la operación de 12VDC.

### B. Entrada de 24VDC:

Conecte el cable positivo (+) de una fuente de alimentación de 24 VCC a V+.

Conecte el cable a tierra (-) de una fuente de alimentación de 24 VCC a V-.

Revise el puente para la operación de 24VDC.

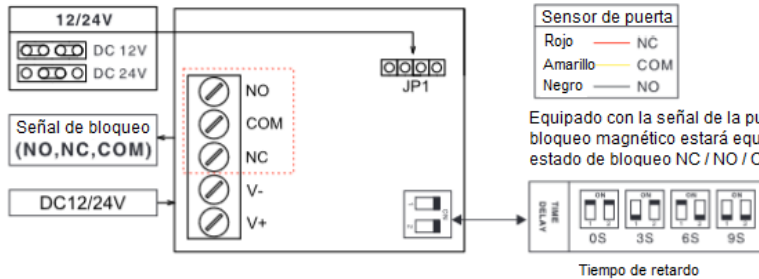

Equipado con la señal de la puerta y la señal de bloqueo, el bloqueo magnético estará equipado con un sensor de estado de bloqueo NC / NO / COM.

**Conexión:** cable verde o conector blanco, excepto los modelos sin indicador LED y salida de señal; solo cuando detecta que las puertas dobles se han bloqueado, habrá una señal de salida normal.

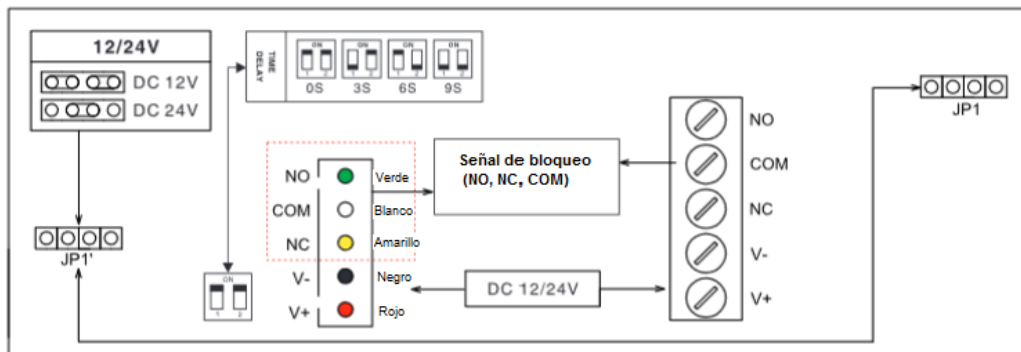

## Conexión por medio de cables

