

Guía de inicio rápido

Turret

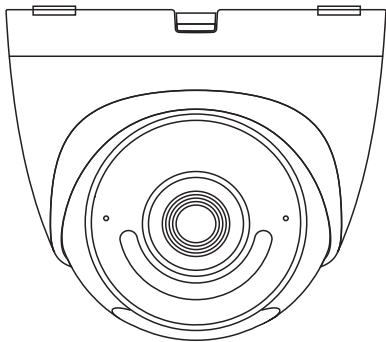

Bienvenido

ES

Gracias por elegir IMOU

Nuestra misión es proporcionar productos fáciles de usar para un hogar inteligente. Si tiene problemas usando el producto, por favor diríjase a nuestro equipo de atención al cliente antes de devolver su producto.

Nuestro correo electrónico de servicio:
service.global@imoulife.com

Nos comprometemos a contestarle en 24 horas.

Puede encontrar respuesta a las preguntas más frecuentes en
imoulife.com/support/help



Contenido del paquete



Cámara x1

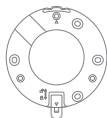

Placa de montaje x1

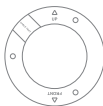

Plantilla de
posicionamiento x1



Conector a prueba de
agua x1

ES

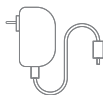

Alimentador x1



Juego de tornillos x1



Guía de inicio rápido x1

Introducción a la cámara

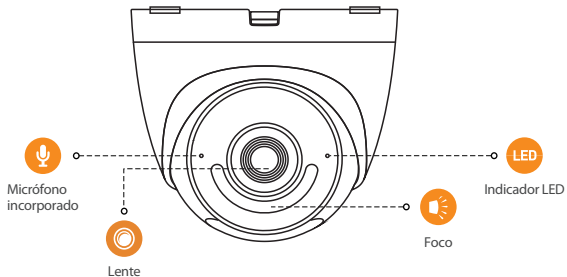

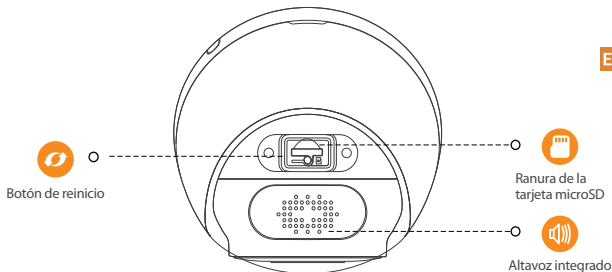
**Nota:**

Mantenga pulsado el botón de reinicio/emparejamiento durante 10 segundos para reiniciar la cámara.

Pulse dos veces el botón de reset para activar el hotspot de la cámara.

The pattern of the LED indicator is included in the following table.

Estado LED	Estado del aparato
APAGADA	<ul style="list-style-type: none"> ● Apagada/LED apagada ● Nuevo arranque después del reinicio
Luz roja encendida	<ul style="list-style-type: none"> ● Arranque ● Avería del dispositivo
Luz verde parpadeante	<ul style="list-style-type: none"> ● En espera de la red ● Entre en el modo de emparejamiento.
Luz verde encendida	<ul style="list-style-type: none"> ● Funcionando correctamente
Luz derecha parpadeante	<ul style="list-style-type: none"> ● Fallo de conexión de red ● Error de emparejamiento
Luz verde y luz roja parpadeando alternativamente	<ul style="list-style-type: none"> ● Actualización de firmware

1

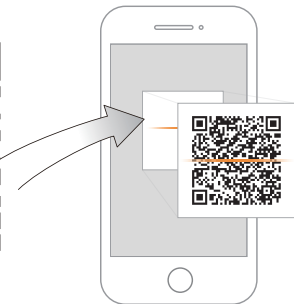

ES



2

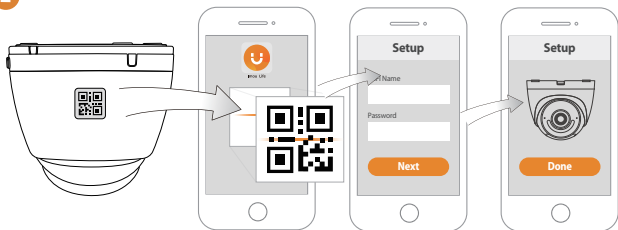

Montaje en el techo

ES

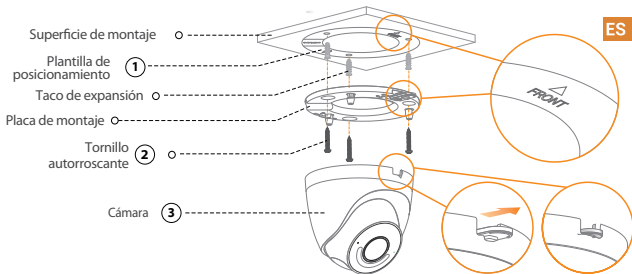

Ángulo de ajuste:

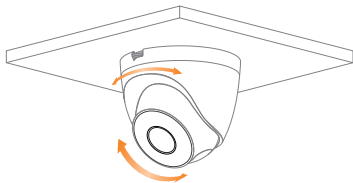

Montaje mural:

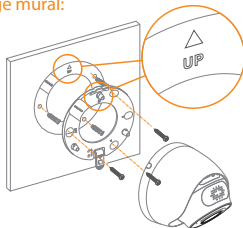

Solución de problemas

Problema	Solución
La cámara no funciona con normalidad o no se inicia	<ul style="list-style-type: none">• Asegúrese de que el cable de red esté bien conectado y que el NVR o el interruptor acepten la alimentación POE.
¿Dónde se guardan los videos grabados?	<ul style="list-style-type: none">• Escena1 Los videos grabados se guardan en el NVR.• Escena2 Cuando la nube Imou se activa, los videos grabados se guardan en ella.• Escena3 L luz infrarroja se refleja en la lente, por lo que el efecto no es bueno. Ajuste el ángulo de la lente para evitar oclusiones alrededor de la lente.
El efecto IR no es bueno	<ul style="list-style-type: none">• L luz infrarroja se refleja en la lente, por lo que el efecto no es bueno. Ajuste el ángulo de la lente para evitar oclusiones alrededor de la lente.