

# GENERADOR A GASOLINA

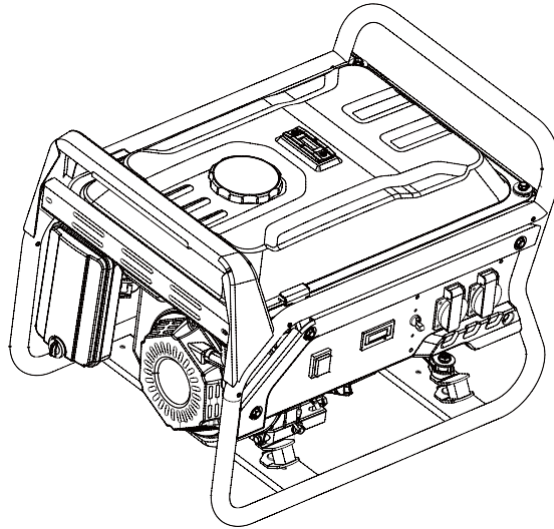

Lea las instrucciones antes de operar el generador

# CONTENIDO

|         |                                     |
|---------|-------------------------------------|
| PARTE 1 | CONSEJOS DE SEGURIDAD               |
| PARTE 2 | INTRODUCCIÓN A PARTES Y COMPONENTES |
| PARTE 3 | INSPECCIÓN ANTES DE OPERAR          |
| PARTE 4 | ARRANQUE DEL GENERADOR              |
| PARTE 5 | PARO DEL GENERADOR                  |
| PARTE 6 | REVISIÓN PERIÓDICA Y MANTENIMIENTO  |
| PARTE 7 | SOLUCIÓN DE PROBLEMAS               |
| PARTE 8 | ESPECIFICACIONES                    |
| PARTE 9 | TERMINOS Y CONDICIONES DE VENTA     |

## 1. CONSEJOS DE SEGURIDAD

Gracias por elegir el generador de gasolina. Lea este manual detenidamente antes de usarlo y domine los métodos correctos y los consejos de operación y mantenimiento.

Precauciones: No seguir las notas y precauciones de seguridad que se enumeran a continuación puede provocar lesiones personales o lesiones graves o daños en el motor, por favor preste atención a las siguientes indicaciones:

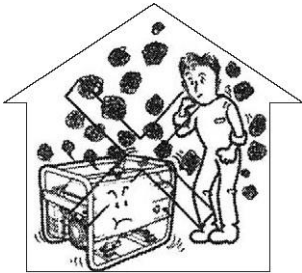

- Nunca operar en áreas cerradas o sin ventilación

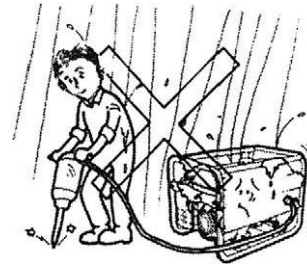

- No operar en condiciones de humedad (días lluviosos o nevados)



• Nunca conectar al suministro de red eléctrica si aún está presente.

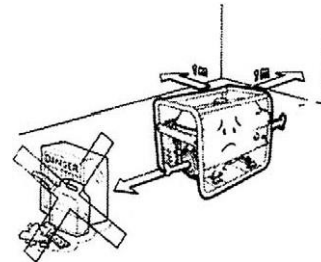

• Mantener al menos un metro de distancia a objetos inflamables.

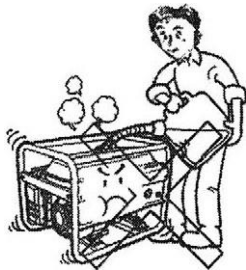

• Detener el generador antes de cargar combustible.



• No fumar mientras opera combustible.



• Evitar derrames cuando cargue combustible.

## Precauciones

- Prevención de fuego

El combustible del motor es gasolina y, por lo tanto, no se debe usar diesel, queroseno, etc.

Limpie todos los derrames de combustible con un paño limpio. Mantenga todo el combustible y los explosivos e inflamables lejos del generador, ya que la temperatura alrededor del silenciador de escape puede ser alta durante la operación.

Opere el generador en una superficie nivelada. Puede ocurrir un derrame de combustible si el generador está inclinado.

- Prevención de inhalación de gases de expulsión

El gas de escape contiene monóxido de carbono venenoso. Nunca use el generador en áreas mal ventiladas. Evite el funcionamiento en interiores cuando sea posible y proporcione una ventilación adecuada.

Nunca toque el silenciador o la cubierta del silenciador mientras el motor esté funcionando o simplemente parado.

- Choques eléctricos, cortocircuitos

Para evitar descargas eléctricas o cortocircuitos, no toque el generador cuando este o sus manos estén mojadas. Este generador no es resistente al agua, por lo que no debe utilizarse en un lugar expuesto a la lluvia, nieve o agua pulverizada.

El generador debe estar conectado a tierra para evitar descargas eléctricas. Conecte un tramo de cable grueso entre terminal de tierra del generador y un dispositivo de tierra externo. No conecte otros dispositivos al generador antes de comenzar.

- Otros puntos de seguridad

Conozca cómo funciona el generador rápidamente y comprenda cómo operar todos los controles. Nunca permita que nadie opere el generador sin la instrucción adecuada.

Utilice siempre zapatos de seguridad y ropa adecuada. Mantenga a los niños y las mascotas alejados del generador cuando esté en funcionamiento.

## 2. INTRODUCCIÓN A PARTES Y COMPONENTES

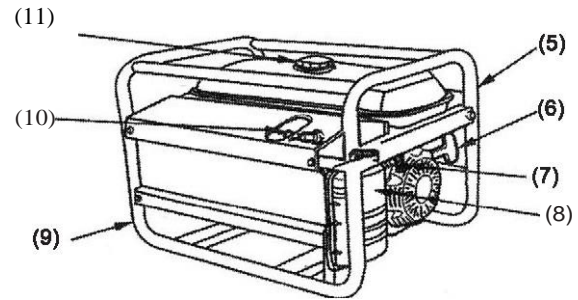
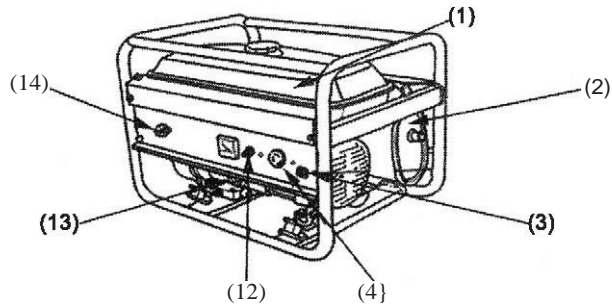

|                          |                          |                         |                          |                        |
|--------------------------|--------------------------|-------------------------|--------------------------|------------------------|
| 1) Tanque de combustible | 4) AC Conectores         | 7) Llave de combustible | 10) Plug de bujía        | 13) Varilla de aceite  |
| 2) Silenciador           | 5) Acelerador de válvula | 8) Filtro de aire       | 11) Tapon de combustible | 14) Switch de arranque |
| 3) Terminal de tierra    | 6) Jalon de encendido    | 9) Jaula                | 12) AC breaker           |                        |

### 3. INSPECCIÓN ANTES DE OPERAR

#### ■ Nivel de Aceite del Generador

Siempre verifique el nivel de aceite de la máquina después de detener el generador en un suelo nivelado.

1. Gire la tapa del filtro de aceite y limpie la varilla medidora con un trapo limpio

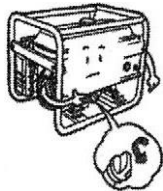

2. Inserte la varilla de nivel en el orificio del filtro de aceite sin girarla.

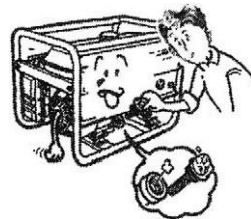

3. En el caso de que el nivel de aceite esté por debajo de la marca de nivel inferior del indicador, repostar hasta la marca de nivel superior.

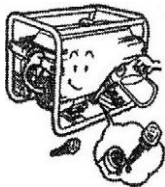

4. Vuelva a instalar la tapa del filtro de aceite.

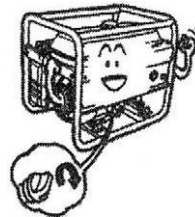



## ■ Llenado de tanque de combustible

1.Retire la tapa de combustible

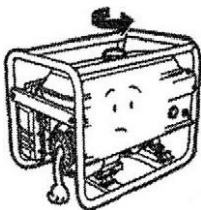

2.Compruebe el nivel de combustible y  
agregue si es necesario.



3.Llene hasta el borde del filtro de combustible



4.Coloque el tapón del tanque.

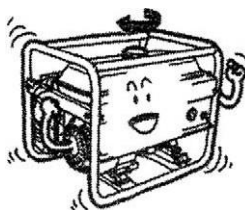

## ■ Filtro de Aire

1. Retire el clip y desmonte la carcasa del filtro de aire o retire las tuercas y la tapa del filtro de aire.

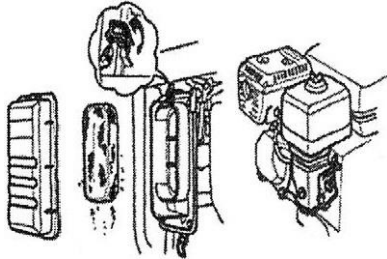

2. Retire la tuerca y la arandela y desmonte el elemento filtrante.

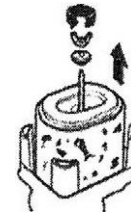

3. Desarme el elemento de filtrante.

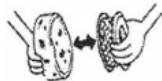

4. Limpie

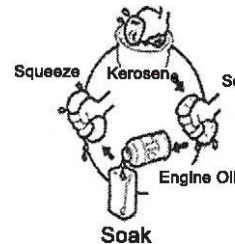

5. Golpee ligeramente el elemento filtrante varias veces.

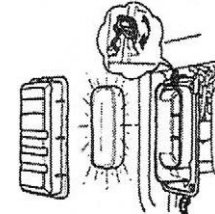
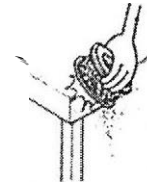

## 4. ARRANQUE DEL GENERADOR

1. Remueva todas las cargas de A.C. y coloque el switch de encendido en on.

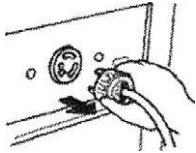

2. Gire la llave de combustible a la posición "on".

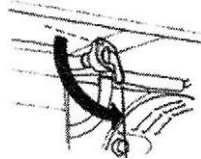

3. Coloque el switch del acelerador en la posición Choke.

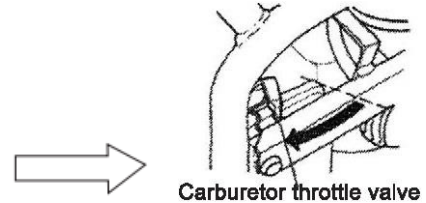

4. Gire la llave del generador a la posición "start" y regresa a posición "on" (en caso de no tener encendido electrónico omita este paso, en caso contrario omita paso 5)

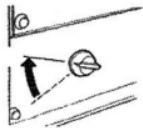

5. Tire de la manija del motor de arranque hasta que sienta resistencia, luego extráigala rápida y completamente.

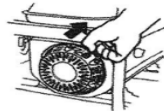

6. Una vez que el generador arranca, ajuste el nivel del estrangulador en la posición de "Run".

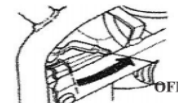

## Consejos y precauciones de funcionamiento:

1. No encienda dos o más máquinas simultáneamente en la misma red.

2. Caliente el motor sin carga durante unos 3 minutos. Si el generador va a suministrar energía a más de un aparato, asegúrese de conectarlos uno por uno con la corriente nominal más alta primero.

La mayoría de los motores de electrodomésticos requieren más de su potencia nominal para el arranque. No exceda el límite de corriente especificado para ningún enchufe.

3. Asegúrese de que todos los electrodomésticos estén en buenas condiciones de funcionamiento antes de conectarlos al generador. Si un electrodoméstico comienza a funcionar de manera anormal (se vuelve lento o se detiene repentinamente), apague el interruptor principal del generador inmediatamente. Luego, desconecte el electrodoméstico y examínelo en busca de signos de mal funcionamiento.

Si la sobrecarga del circuito dispara el protector del circuito de CA, reduzca la carga eléctrica en el circuito y espere unos minutos antes de reanudar la operación.

Si la indicación del voltímetro es demasiado baja o demasiado alta, detenga la máquina y examínela en busca de la causa del mal funcionamiento.

4. Aplicación DC: no utilice DC 12v y AC al mismo tiempo.

El terminal de CC se puede usar para cargar baterías de tipo automático de 12 voltios solamente. Cuando use baterías de tipo automático con cables de batería, asegúrese de desconectar la batería de polo negativo de la batería antes de cargarla. No invierta los cables de carga. O daños graves. t pueden producirse el generador y / o la batería.

Cuando conecte el generador al circuito eléctrico doméstico, asegúrese de que un electricista calificado haga el trabajo. Una conexión incorrecta entre el generador y el electrodoméstico puede causar daños al generador o electrodoméstico. e incluso un accidente de incendio. Advertencia: si el generador tiene que estar conectado a la red eléctrica comercial, asegúrese de que el interruptor principal de energía debe estar apagado. De lo contrario, la repentina recuperación de los

La fuente de alimentación puede dañar el generador o el electrodoméstico e incluso provocar un incendio.

## 5. PARO DEL GENERADOR

1. Apague el breaker de AC.

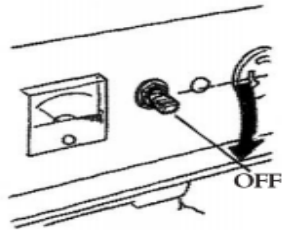

2. Coloque el switch de encendido en la posición de apagado.

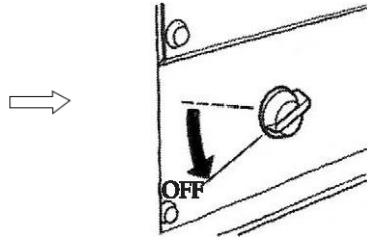

3. Coloque la válvula de combustible en off.

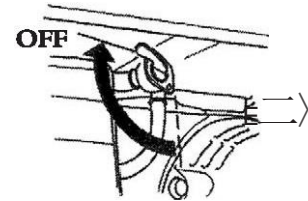

Nota: Para detener el generador en caso de emergencia, gire el interruptor del generador a la posición "apagado".

## 6. CARACTERISTICAS PRINCIPALES

| <b>Modelo</b>                           | <b>HLG3000</b> |         | <b>HLG7000E</b> |         |
|---|----------------|---------|-----------------|---------|
| <b>Frecuencia (Hz)</b>                  | 50             | 60      | 50              | 60      |
| <b>Salida nominal CA (kw)</b>           | 2.6            | 3.0     | 5.8             | 6.5     |
| <b>Max. Salida CA (kw)</b>              | 3.0            | 3.3     | 6.3             | 7.0     |
| <b>Factor de potencia</b>               | 1.0            | 1.0     | 1.0             | 1.0     |
| <b>Voltaje de salida CA</b>             | 230            | 120/240 | 230             | 120/240 |
| <b>Tipo de motor</b>                    |                |         |                 |         |
| <b>Nivel de ruido LwA dB (A)</b>        | 95             |         | 97              |         |
| <b>Motor</b>                            | HL210          |         | HL420           |         |
| <b>Capacidad de desplazamiento (cc)</b> | 208            |         | 420             |         |
| <b>Max. Salida (Hp)/rpm</b>             | 7.0/3600       |         | 14.0/3600       |         |
| <b>Tipo de gasolina</b>                 |                |         |                 |         |
| <b>Capacidad del tanque(gasolina)</b>   | 15             |         | 25              |         |
| <b>Trabajo continuo (H)</b>             | 10             |         | 12              |         |

|   |                    |                    |
|---|--------------------|--------------------|
| <b>Aceite lubricante</b>                | SAE5W/30           | SAE5W/30           |
| <b>Volumen de aceite lubricante (L)</b> | 0.6                | 1.1                |
| <b>Sistema de arranque</b>              | Recoil or Electric | Recoil or Electric |
| <b>N.W./ G.W. (kg)</b>                  | 45/47              | 97/99              |
| <b>Dimensiones (L*W*H) (mm)</b>         | 610*460*475        | 815*574*563        |
| <b>Contenedor 20ft</b>                  | 235                | 112                |
| <b>Contenedor 40ft</b>                  | 485                | 232                |