

BOSE

PROFESSIONAL



PowerSpace Versatile Power Amplifiers

P4300+ / P4150+

Installation Guide	2	Monteringsveiledning	32
Guía de instalación	7	Instrukcja montażu	37
Notice d'installation	12	安装指南	42
Installationsanleitung	17	安装指南	47
Guida all'installazione	22	設置ガイド	52
Installatiehandleiding	27	57 دليل التركيب	57

Please read and keep all safety and use instructions.

This product is intended for installation by professional installers only! This document is intended to provide professional installers with basic installation and safety guidelines for this product in typical fixed-installation systems. Please read this document and all safety warnings before attempting installation.

1. Read these instructions.
2. Keep these instructions.
3. Heed all warnings.
4. Follow all instructions.
5. Do not use this apparatus near water.
6. Clean only with a dry cloth.
7. Do not block any ventilation openings. Install in accordance with the manufacturer's instructions.
8. Do not install near any heat sources such as radiators, heat registers, stoves, or other apparatus (including amplifiers) that produce heat.
9. Do not defeat the safety purpose of the polarized or grounding-type plug. A polarized plug has two blades with one wider than the other. A grounding type plug has two blades and a third grounding prong. The wide blade or the third prong are provided for your safety. If the provided plug does not fit into your outlet, consult an electrician for replacement of the obsolete outlet.
10. Protect the power cord from being walked on or pinched particularly at plugs, convenience receptacles, and the point where they exit from the apparatus.
11. Only use attachments/accessories specified by the manufacturer.
12.  Use only with the cart, stand, tripod, bracket, or table specified by the manufacturer, or sold with the apparatus. When a cart is used, use caution when moving the cart/apparatus combination to avoid injury from tip-over.
13. Unplug this apparatus during lightning storms or when unused for long periods of time.
14. Refer all servicing to qualified personnel. Servicing is required when the apparatus has been damaged in any way, such as power-supply cord or plug is damaged, liquid has been spilled or objects have fallen into the apparatus, the apparatus has been exposed to rain or moisture, does not operate normally, or has been dropped.

Safety Symbols

These symbols on the product mean the following:



This symbol on the product means there are important operating and maintenance instructions in this guide.



This symbol on the product means there is uninsulated, dangerous voltage within the product enclosure that may present a risk of electrical shock.



To reduce the risk of electric shock, do not remove cover (or back). No user-serviceable parts inside. Refer servicing to qualified personnel.

! WARNINGS/CAUTIONS !



Contains small parts which may be a choking hazard. Not suitable for children under age 3.



Use at altitude less than 2000 meters only.

- All Bose Professional products must be installed in accordance with local, state, federal and industry regulations. It is the installer's responsibility to ensure installation of the loudspeakers and mounting system is performed in accordance with all applicable codes, including local building codes and regulations. Consult the local authority having jurisdiction before installing this product.
- Do not mount the product in locations where condensation may occur.
- This product is not intended for installation or use in indoor water facility areas (including, without limitation, indoor pools, indoor water parks, hot tub rooms, saunas, steam rooms and indoor skating rinks).
- Do not expose this product to dripping or splashing, and do not place objects filled with liquids, such as vases, on or near the product.
- To reduce the risk of fire or electrical shock, do not expose this product to rain, liquids or moisture.
- Keep the product away from fire and heat sources. Do not place naked flame sources, such as lighted candles, on or near the product.
- Do not place or install the bracket or product near any heat sources, such as fireplaces, radiators, heat registers or other apparatus (including amplifiers) that produce heat.
- Due to ventilation requirements, do not place the product in a confined space such as in a wall cavity or in an enclosed cabinet.
- Do not make unauthorized alterations to this product.
- Do not use a power inverter with this product.
- Do not use in vehicles or boats.
- Provide an earth connection or ensure the socket outlet incorporates a protective earthing connection before connecting the plug to the mains socket outlet.
- Dansk: Apparatets stikprop skal tilsluttes en stikkontakt med jord, som giver forbindelse til stikproppens jord.
- Suomi: Laite on liitettävä suojamaadotuskeskettimillä varustettuun pistorasiaan.
- Norsk: Apparatet må tilkoples jordet stikkontakt.
- Svenska: Apparatens skall anslutas till jordat uttag.
- Where the mains plug or an appliance coupler is used as the disconnect device, the disconnect device shall remain readily operable.
- Only use the mounting hardware recommended by the rack manufacturer.
- Avoid touching uninsulated wiring or wiring terminals. This product's audio wiring terminals carry voltage that can result in discomfort upon contact.

Regulatory Information

CAN ICES-3 (A)/NMB-3(A)

This device complies with part 15 of the FCC Rules and with Industry Canada license-exempt RSS standard(s). Operation is subject to the following two conditions: (1) This device may not cause harmful interference, and (2) this device must accept any interference received, including interference that may cause undesired operation.

NOTE: This equipment has been tested and found to comply with the limits for a Class A digital device, pursuant to part 15 of the FCC Rules. These limits are designed to provide reasonable protection against harmful interference when the equipment is operated in a commercial environment. This equipment generates, uses, and can radiate radio frequency energy and, if not installed and used in accordance with the instruction manual, may cause harmful interference to radio communications. Operation of this equipment in a residential area is likely to cause harmful interference in which case the user will be required to correct the interference at their own expense.

Changes or modifications not expressly approved by Bose Professional could void the user's authority to operate this equipment.

WARNING: This is a class A product. In a domestic environment this product may cause radio interference in which case the user may be required to take adequate measures.

Shielded cables are required to maintain regulatory compliance.

This product meets all EN55103-2 immunity requirements for E2 electromagnetic environment.

Initial turn on inrush current:

P4300+/P4150+: 14.1 A (230 VAC 50 Hz), 8.1 A (120 VAC 50 Hz)

Inrush current after AC mains interruption of 5 seconds:

P4300+/P4150+: 9.2 A (230 VAC 50 Hz), 6.1 A (120 VAC 50 Hz)



This product conforms to all applicable EU directive requirements. The complete declaration of conformity can be found at: www.Bose.com/compliance.

This product conforms to all applicable Electromagnetic Compatibility Regulations 2016 and all other applicable UK regulations. The complete declaration of conformity can be found at: www.Bose.com/compliance



This symbol means the product must not be discarded as household waste, and should be delivered to an appropriate collection facility for recycling. Proper disposal and recycling helps protect natural resources, human health and the environment. For more information on disposal and recycling of this product, contact your local municipality, disposal service, or the shop where you bought this product.

China Restriction of Hazardous Substances Table

Names and Contents of Toxic or Hazardous Substances or Elements						
Part Name	Toxic or Hazardous Substances and Elements					
	Lead (Pb)	Mercury (Hg)	Cadmium (Cd)	Hexavalent (Cr(VI))	Polybrominated Biphenyl (PBB)	Polybrominated diphenylether (PBDE)
PCBs	X	0	0	0	0	0
Metal Parts	X	0	0	0	0	0
Plastic Parts	0	0	0	0	0	0
Speakers	X	0	0	0	0	0
Cables	X	0	0	0	0	0

This table is prepared in accordance with the provisions of SJ/T 11364.
 0: Indicates that this toxic or hazardous substance contained in all of the homogeneous materials for this part is below the limit requirement of GB/T 26572.
 X: Indicates that this toxic or hazardous substance contained in at least one of the homogeneous materials used for this part is above the limit requirement of GB/T 26572.

Taiwan Restriction of Hazardous Substances Table

Equipment name: PowerSpace Amplifiers P4300+ and P4150+, Type designation: 803289, 810965						
Unit	Restricted substances and its chemical symbols					
	Lead (Pb)	Mercury (Hg)	Cadmium (Cd)	Hexavalent chromium (Cr+6)	Polybrominated biphenyls (PBB)	Polybrominated diphenyl ethers (PBDE)
PCBs	-	o	o	o	o	o
Metal Parts	-	o	o	o	o	o
Plastic Parts	o	o	o	o	o	o
Speakers	-	o	o	o	o	o
Cables	-	o	o	o	o	o

Note 1: "o" indicates that the percentage content of the restricted substance does not exceed the percentage of reference value of presence.
Note 2: The "-" indicates that the restricted substance corresponds to the exemption.

Date of Manufacture: The eighth digit in the serial number indicates the year of manufacture; "7" is 2007 or 2017.

China Importer: Bose Electronics (Shanghai) Company Limited, Level 6, Tower D, No. 2337 Gudai Rd. Minhang District, Shanghai 201100

UK Importer: Bose Limited Bose House, Quayside Chatham Maritime, Chatham, Kent, ME4 4QZ, United Kingdom

EU Importer: Bose Products B.V., Gorslaan 60, 1441 RG Purmerend, The Netherlands

Mexico Importer: Bose de México, S. de R.L. de C.V., Paseo de las Palmas 405-204, Lomas de Chapultepec, 11000 México, D.F. For importer & service information: +5255 (5202) 3545

Taiwan Importer: Bose Taiwan Branch, 9F-A1, No. 10, Section 3, Minsheng East Road, Taipei City 104, Taiwan. Phone Number: +886-2-2514 7676

Google and Chrome are trademarks of Google LLC.

Mozilla and Firefox are registered trademarks of the Mozilla Foundation.

Bose is a trademark of Bose Corporation.

PowerSpace is a trademark of Transom Post OpCo LLC.

Bose Corporation, Framingham, MA 01701, U.S.A. 1-877-230-5639



©2023 Transom Post OpCo LLC. No part of this work may be reproduced, modified, distributed or otherwise used without prior written permission.

Warranty Information

This product is covered by a limited warranty.

For warranty details, visit BoseProfessional.com/Warranty.

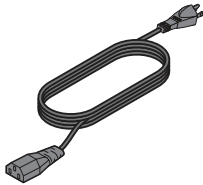
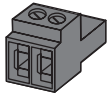
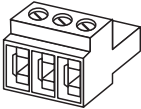
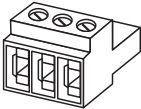
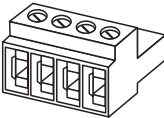
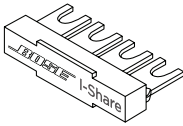
Package Contents

	Accessories	P4300+	P4150+
	AC power cord	1	1
	2-pin Euroblock connector (black)	1	1
	3-pin Euroblock connector (green)	3	3
	3-pin Euroblock connector (orange)	2	2
	4-pin Euroblock connector (green)	1	1
	I-Share jumper	2	2
	Terminal fork (14-16 gauge)	10	10

Technical Information

For additional technical information including specifications, block diagrams, and AC current draw statistics, please visit the PowerSpace product page on BoseProfessional.com.

Power Rating	P4300+	P4150+
Amplifier Power	4 × 300 W (THD+N < 0.04%, 1 kHz, 4–8Ω, 70/100V)	4 × 150 W (THD+N < 0.04%, 1 kHz, 4–8Ω, 70/100V)
I-Share Mode Power	2 × 600 W (2–4Ω, 70/100V) (Each channel pair can be I-Shared)	2 × 300 W (2–4Ω, 70/100V) (Each channel pair can be I-Shared)
Gain (Low-Z mode)	32 dB	29 dB
Gain (70V mode)	35 dB	35 dB
Gain (100V mode)	38 dB	38 dB
Physical		
Operational temperature range	100 V to 264 VAC: +40 °C to 0 °C	
Storage temperature range	+70 °C to –40 °C	
Dimensions (H × W × D)	44 mm × 483 mm × 414 mm (1.7 in × 19.0 in × 16.3 in)	
Net Weight	6.6 kg (14.6 lb)	
Shipping Weight	8.6 kg (19.0 lb)	

PowerSpace P4300+/P4150+

Front Panel

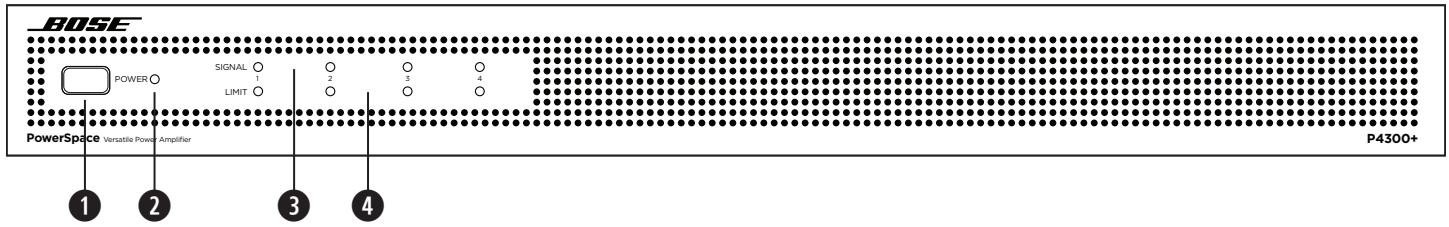

1 Power switch:	In/Out standby mode.
2 Power LED:	Power or fault state indication. White (solid): Power is on White (blinking): Unit is in standby mode Red (solid): Power supply fault Red (blinking): Thermal fault
3 Input Signal LED:	Each LED operates independently. Green: Signal present Amber: Input is near clipping Red: Input is clipping
4 Output Limit LED:	Each LED operates independently. Amber: Amplifier limiting an output Red (solid): Ch 1 & Ch 2 amplifier A fault Ch 3 & Ch 4 amplifier B fault Red (all solid): Thermal fault Red (blinking): Outputs are muted

Faults Only

	Power Supply Fault*	Thermal Fault	Amplifier Fault
Power LED	Solid red	Blinking red	—
Limit LEDs	—	All solid red	Ch 1 & 2 solid red, Amplifier A Ch 3 & 4 solid red, Amplifier B

*Except for AC loss

If a power supply or amplifier fault cannot be cleared, then the amplifier needs to be replaced.

Rear Panel

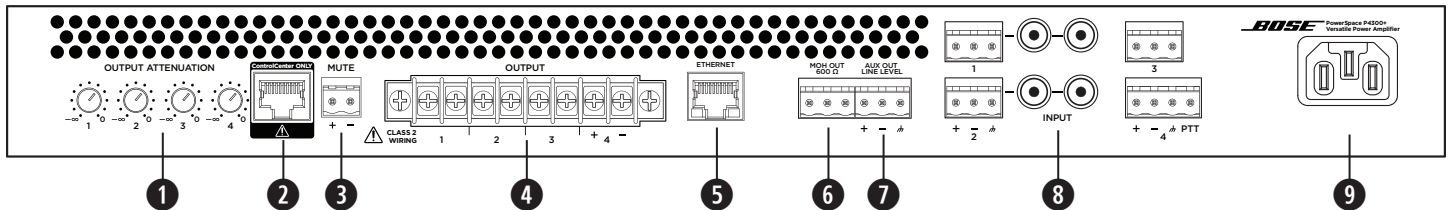

- 1 Output Attenuation controls:** Output attenuation controls for each output. Turn the controls clockwise to decrease attenuation and counter-clockwise to increase attenuation. The attenuator must be at 0 dB attenuation for the respective output to reach rated power.
- 2 ControlCenter port:** RJ-45 input connector for CC-1, CC-2, CC-3 ControlCenter analog zone controllers or CV41 4-to-1 converter only.
- 3 Mute port:** Normally open or normally closed dry contacts can mute all outputs. Mute polarity can be inverted in the configuration utility.
- 4 Output terminal block:** 8-terminal block connector for loudspeaker connections. Each channel can deliver up to 300 watts (P4300+) and up to 150 watts (P4150+) regardless of load into 4Ω, 8Ω, 70V, or 100V. Each output pair can be I-Shared with an added jumper. Wire the **I-Share 1 & 2** loudspeaker load to the amplifier using terminals 1+ and 1- (or 2+ and 2-). Wire the **I-Share 3 & 4** loudspeaker load to the amplifier using terminals 3+ and 3- (or 4+ and 4-).
- 5 Ethernet port:** Connect amplifier to a network switch or laptop Ethernet port to configure via the PowerSpace configuration utility.
- 6 Music-on-hold:** Dedicated 600-ohm music-on-hold output.
- 7 Auxiliary Output:** Line-level auxiliary output.
- 8 Input:** **Inputs 1 & 2** support balanced line-level inputs (Euroblock) or unbalanced inputs (RCA) The RCA inputs are each summed to mono. **Inputs 3 & 4** are balanced inputs, and **Input 4** also supports either a 600-ohm telephone paging input or a PTT/VOX dynamic microphone input.
- 9 Power input:** Power cord connection (IEC 60320-C14 inlet). Removing the power cord when the amplifier is on is equivalent to powering down using the front panel power switch, and is an acceptable power-down method.

Setting Up a PowerSpace Plus Amplifier

- Starting with the amplifier power **Off**, make all required network, then audio, then power connections.
- All configuration is done within the PowerSpace configuration utility:
Note: The PowerSpace configuration utility is compatible only with Google Chrome, Mozilla Firefox, Microsoft Edge, and Internet Explorer.
 - Visit **BoseProfessional.com/psasw** and download the **Discovery Tool** application.
 - Connect your computer directly to the **Ethernet** port of your amplifier or via a network switch.
 - Open and run the **Discovery Tool** application.
 - Press the **Power** switch on the front panel to power the amplifier **On**.
 - In the application, click **Refresh**. The IP address of each amplifier in the network will appear in the window.

- F. Click **Configure** (You can also enter the IP address manually into your web browser and click **Enter**). The PowerSpace configuration utility will appear in the browser window.
- Note:** To learn more, access the help system from within the interface of the PowerSpace configuration utility.
- If using ControlCenter analog zone controller(s) for remote control, rotate each **Output Attenuation** control fully clockwise to 0 dB attenuation. This enables each zone controller to attenuate over the full range. To have the zone controller operate across a limited range, increase the output attenuation as needed by rotating the **Output Attenuation** control counter-clockwise.
 - Depending on the loudspeakers you are configuring with your PowerSpace amplifier, do one of the following:
 - If all outputs are set to drive 70/100V high-impedance loudspeakers, rotate each corresponding **Output Attenuation** control to 0 dB attenuation. Set each loudspeaker tap to the appropriate setting. Based on the total loudspeaker tap settings, the amplifier will deliver the required power to each output, up to the rated channel power. For examples, see the PowerSpace Application Guide at BoseProfessional.com.
 - If all outputs are set to drive 4-8Ω low-impedance loudspeakers, rotate each **Output Attenuation** control until the desired levels are reached. Play a signal containing the highest normal program or pink noise input level. Ensure the material is near the input sensitivity for best noise performance. Observe the **Output Limit** LED for the output being adjusted. If the signal level is higher than the protection limit for the loudspeaker, the **Output Limit** LED will light amber. Increase the attenuation until the **Output Limit** LED does not light, or only occasionally lights. For examples, see the PowerSpace Application Guide at BoseProfessional.com.
 - Since each output is configurable to drive either high-impedance or low-impedance loudspeakers, the amplifier can support mixed-impedance installations. In this setup, first configure the high-impedance channels before configuring the low-impedance channels.
 - When setting up the amplifier, monitor the **Input Signal** LEDs for input clipping and the **Output Limit** LEDs for output limiting to ensure the amplifier is working within proper operating conditions. Make adjustments if necessary.

Technical Considerations:

Adjusting the **Output Attenuation** control of a single channel does not affect the level of other channels. Each channel will limit to its rated power. If the continuous power demand remains too high, the amplifier will gradually limit to an average of 1/3 power continuously.

There are multiple ways to adjust output power in a PowerSpace amplifier application:

- Adjust input signal level relative to the sensitivity setting of the amplifier.
- Adjust the **Output Attenuation** controls of the amplifier.
- Adjust the transformer tap settings of any connected high-impedance loudspeakers.

Setup Placement



CAUTION: This product is not intended for installation or use in indoor water facility areas (including, without limitation, indoor pools, indoor water parks, hot tub rooms, saunas, steam rooms and indoor skating rinks).



CAUTION: Do not mount the product in locations where condensation may occur.

Importance of Proper Ventilation

For placement of the amplifier, keep the following in mind:

- Make sure that air can circulate freely from front to back for adequate ventilation. There are vents on the front, back, and sides of the amplifier.
- Do not cover or block amplifier vents.
- Make sure the chassis is protected from heat and kept away from direct heat sources, such as heating vents and radiators.



CAUTION: Due to ventilation requirements, do not place the product in a confined space such as in a wall cavity or in an enclosed cabinet. Do not allow the chassis to exceed the maximum operating temperature of 40 °C (104 °F). Be aware of conditions in an enclosed rack that may increase the temperature above room-ambient conditions. If the amplifier becomes too hot, it will go into a thermal protection mode and mute all outputs.

Rack Mounting

PowerSpace amplifiers are designed to fit standard 48-centimeter (19-inch) rack equipment, occupying one rack-unit (RU) in height (4.4 cm/1.7 in), requiring a mounting depth of 40.6 centimeters (16.0 inches) from the front rack rail. Use four fasteners with washers (not supplied) to mount the amplifier front panel rack ears to the equipment rack rails.



CAUTION: Only use the mounting hardware recommended by the rack manufacturer.



CAUTION: Do not place or install the bracket or product near any heat sources, such as fireplaces, radiators, heat registers or other apparatus (including amplifiers) that produce heat.

Mute with Standard Contact Closure

The amplifier is designed to mute all outputs either when the **Mute** contacts are shorted together, or when the **Mute** contacts are opened, depending on the amplifier configuration. The default state is Normally Open (NO), where a short across the **Mute** connector will mute all outputs. Mute polarity can be inverted in the configuration utility.

Note: All **Output Limit** LEDs will blink red when the amplifier is muted from the rear panel **Mute** connector.

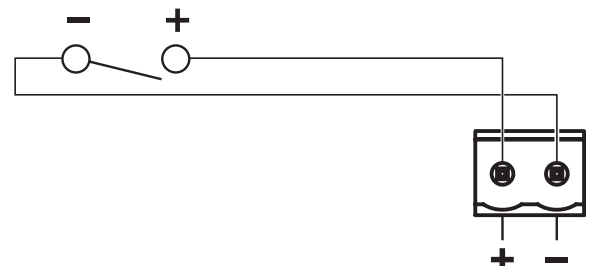

ControlCenter Analog Zone Controllers

Remotely control the volume of PowerSpace P4300+ and P4150+ with Bose Professional ControlCenter analog zone controllers (CC-1, CC-2, and CC-3). Use CC-1 for volume control and use CC-2 and CC-3 for volume and source control. Connect your zone controller(s) to your amplifier via the **ControlCenter** port.

CC-1 and CC-2 controllers can be combined through either daisy-chaining or through a Bose Professional CV41 4-to-1 converter. Only one CC-3 can be connected at a time and cannot be used with the CV41 and cannot be daisy-chained with any other controller. See the table below for CC-1 and CC-2 combinations.

Number of each type of remote		CC-2		
		0	1	2
CC-1	0	No remote	X	X
	1	X	X	X
	2	X	X	O
	3	X	X	O
	4	X	O	O

Note: An "X" indicates that the combination is possible. An "O" indicates that the combination is not possible.

See the below examples of connecting four CC-1s via daisy-chaining or via CV41 connection.

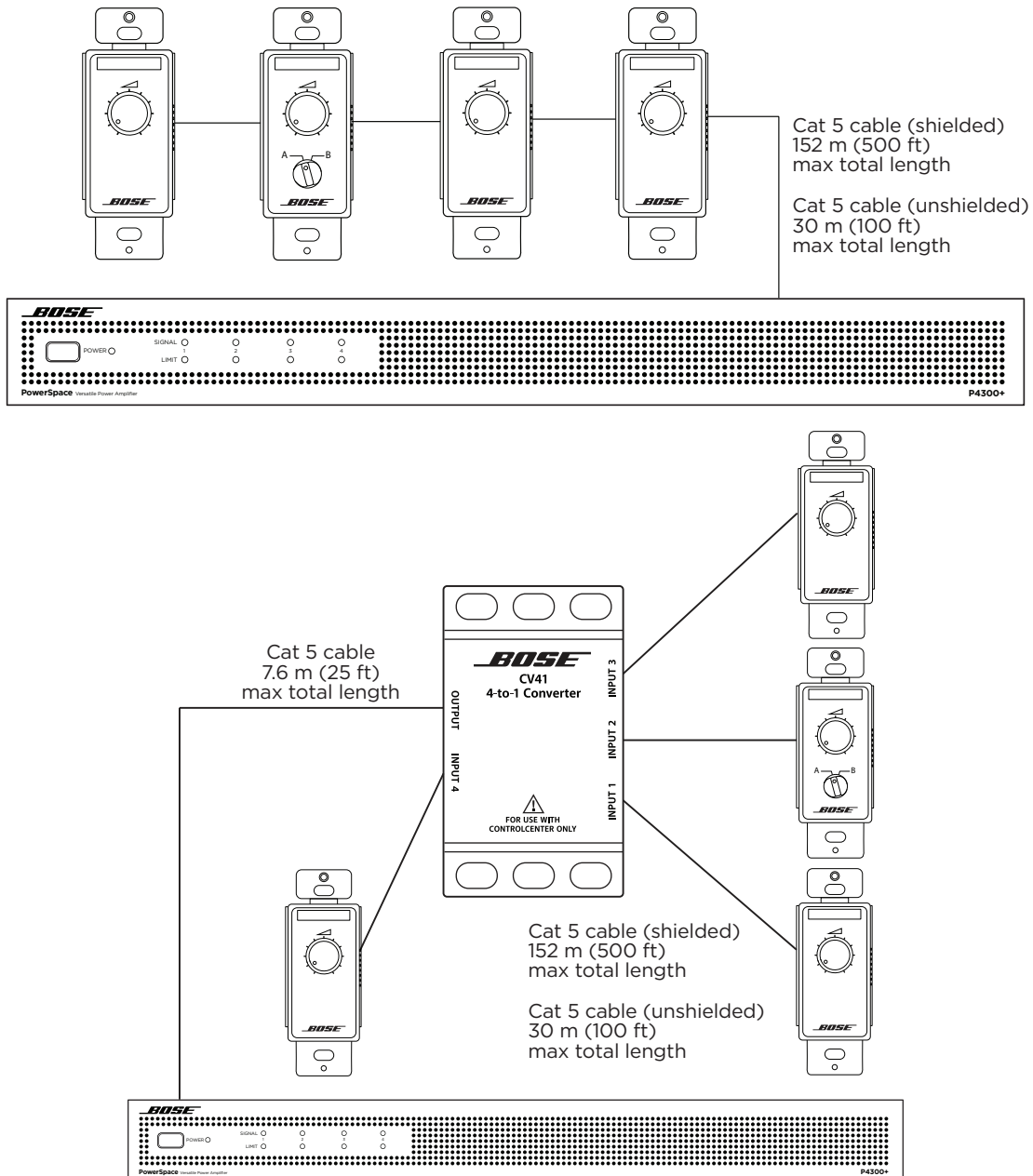

Lea y conserve todas las instrucciones de uso y seguridad.

Este producto está diseñado para ser instalado únicamente por instaladores profesionales. Este documento está diseñado para proveer las pautas de seguridad e instalación básicas a los instaladores profesionales de este producto en sistemas de instalación fija comunes. Lea este documento y todas las advertencias de seguridad antes de comenzar la instalación.

1. Lea estas instrucciones.
2. Guarde estas instrucciones.
3. Preste atención a las advertencias.
4. Siga todas las instrucciones.
5. No use este aparato cerca del agua.
6. Limpíelo solamente con un paño seco.
7. No obstruya ninguna abertura de ventilación. Realice la instalación conforme a las instrucciones del fabricante.
8. No lo instale cerca de una fuente de calor, como radiadores, rejillas de calefacción, estufas u otros aparatos (incluidos los amplificadores) que produzcan calor.
9. No anule el propósito de seguridad del enchufe con conexión a tierra o polarizado. Un enchufe polarizado tiene dos clavijas, una más ancha que la otra. Un enchufe con conexión a tierra tiene dos clavijas planas y un tercer conector a tierra. La clavija plana más ancha o el tercer conector son para su seguridad. Si el enchufe suministrado no encaja en la toma de corriente, consulte con un electricista para cambiar la toma de corriente obsoleta.
10. Proteja el cable de alimentación para que nadie lo pise o lo perforo, especialmente en enchufes, receptáculos de tomas múltiples y en el punto donde sale del dispositivo.
11. Utilice solamente los accesorios especificados por el fabricante.
12.  Use solamente con el carro, el soporte de piso, el trípode, el soporte o la mesa especificados por el fabricante o vendidos con el dispositivo. Cuando se usa un carro, tenga precaución al moverlo con el dispositivo para evitar lesiones por tropiezos.
13. Desenchufe este aparato durante tormentas eléctricas o cuando no lo utilice durante periodos prolongados.
14. Derive todas las tareas de mantenimiento a personal calificado. Se requieren tareas de mantenimiento si el aparato se daña de alguna manera; por ejemplo, si se daña el enchufe o el cable de alimentación, si se derrama líquido o si caen objetos dentro del aparato, si se expone el aparato a la lluvia o la humedad, si no funciona normalmente o si se ha caído.

Símbolos de seguridad

Estos símbolos en el producto tienen el siguiente significado:



Este símbolo en el producto indica que en esta guía se incluyen instrucciones de mantenimiento y funcionamiento importantes.



Este símbolo en el producto indica que hay voltaje peligroso y sin aislamiento dentro de la carcasa del producto, lo cual podría presentar un riesgo de descarga eléctrica.



Para reducir el riesgo de sufrir una descarga eléctrica, no retire la cubierta (ni la parte posterior). En el interior no hay piezas que el usuario pueda reparar. Derive las tareas de mantenimiento al personal calificado.

**ADVERTENCIAS/PRECAUCIONES**

Contiene piezas pequeñas que pueden provocar asfixia. No recomendable para niños menores de 3 años.



Use solo a una altitud inferior a 2000 metros.

- Todos los productos Bose Professional deben instalarse conforme a las leyes locales, estatales, federales y del sector. Es responsabilidad del instalador garantizar que la instalación del sistema de soporte y los altavoces se realice conforme a los códigos aplicables, incluidos los códigos y las reglamentaciones de construcción locales. Consulte a la autoridad local competente antes de instalar este producto.
- No instale el producto en lugares donde se pueda generar condensación.
- Este producto no está diseñado para ser instalado ni utilizado en zonas de instalaciones acuáticas en interiores (incluidos, entre otros, piscinas techadas, parques acuáticos techados, jacuzzis, saunas, salas de vapor y pistas de patinaje techadas).
- No exponga el producto a goteos o salpicaduras, y no coloque encima ni cerca del producto objetos llenos de líquido, como floreros.
- Para reducir el riesgo de incendio o descarga eléctrica, no exponga este producto a la lluvia, líquidos o humedad.
- Mantenga el producto lejos del fuego y de fuentes de calor. No coloque sobre el producto, o en su proximidad, fuentes de llamas sin protección; por ejemplo, velas encendidas.
- No instale ni coloque el soporte ni el producto cerca de fuentes de calor, como chimeneas, radiadores, rejillas de calefacción u otros aparatos (incluidos amplificadores) que produzcan calor.
- Debido a los requisitos de ventilación, no coloque el producto en espacios reducidos, como una cavidad de pared o un gabinete cerrado.
- No realice alteraciones no autorizadas a este producto.
- No use un convertidor de corriente con este producto.
- No lo use en vehículos o embarcaciones.
- Proporcione una conexión a tierra o asegúrese de que la toma de corriente incorpore una conexión a tierra protegida antes de conectar el enchufe a la toma de corriente de la red eléctrica.
- Si se utiliza la clavija de conexión de red eléctrica o un acoplador del artefacto como el dispositivo de desconexión, el dispositivo de desconexión deberá permanecer listo para funcionar.
- Utilice únicamente las herramientas de montaje que recomienda el fabricante del rack.
- Evite tocar el cableado no aislado o los terminales de cableado. Los terminales de cableado de audio de este producto transmiten voltaje que puede causar incomodidad al contacto.

Información normativa**CAN ICES-3 (A)/NMB-3(A)**

Este dispositivo cumple con la parte 15 de las reglas de la FCC y con las normas RSS sin licencia de la industria canadiense. El funcionamiento está sujeto a las siguientes dos condiciones: (1) este dispositivo no debe provocar interferencias dañinas y (2) este dispositivo debe aceptar cualquier interferencia recibida, incluida la interferencia que puede causar un funcionamiento no deseado.

NOTA: Este equipo ha sido sometido a pruebas y se ha comprobado que cumple con los límites de un dispositivo digital Clase A, de acuerdo con la Parte 15 de las reglas de la FCC. Estos límites están diseñados para proporcionar una protección razonable contra interferencias perjudiciales cuando el equipo se utiliza en un entorno comercial. Este equipo genera, usa y puede irradiar energía de radiofrecuencia y, si no se instala y se usa conforme a lo indicado en el manual de instrucciones, podría causar una interferencia perjudicial a las comunicaciones de radio. El funcionamiento de este equipo en un área residencial podría llegar a provocar interferencias perjudiciales, en cuyo caso el usuario deberá corregir dichas interferencias por cuenta propia.

Los cambios o las modificaciones no aprobados expresamente por Bose Professional podrían invalidar la autoridad del usuario para operar el equipo.

ADVERTENCIA: Este es un producto Clase A. En un entorno doméstico, es posible que el producto ocasione interferencia de radio, en cuyo caso el usuario puede que deba tomar las medidas adecuadas.

Se requieren cables aislados para mantener el cumplimiento de las reglamentaciones.

Este producto cumple con todos los requisitos de inmunidad de EN55103-2 para un entorno electromagnético E2.

Corriente de irrupción inicial en encendido:

P4300+/P4150+: 14.1 A (230 VCA 50 Hz), 8.1 A (120 VCA 50 Hz)

Corriente de irrupción después de interrupción de la red eléctrica de CA de 5 segundos:

P4300+/P4150+: 9.2 A (230 VCA 50 Hz), 6.1 A (120 VCA 50 Hz)



Este producto cumple con todos los requisitos correspondientes de la Directiva de la UE. La declaración de conformidad completa se puede encontrar en: www.Bose.com/compliance.



Este producto cumple con todas las regulaciones aplicables de compatibilidad electromagnética de 2016 y todas las demás regulaciones aplicables del Reino Unido. La declaración de conformidad completa se puede encontrar en: www.Bose.com/compliance.



Este símbolo indica que el producto no se debe desechar como residuo doméstico y se debe enviar a una planta para tratamiento de residuos apropiada para su reciclado. Una eliminación y un reciclado adecuados ayudan a proteger los recursos naturales, la salud humana y el medioambiente. Para obtener más información acerca de la eliminación y el reciclado de este producto, comuníquese con su municipalidad local, un centro de servicios de desecho o la tienda donde compró este producto.

Fecha de fabricación: El octavo dígito del número de serie indica el año de fabricación; p. ej., "7" es 2007 o 2017.

Importador en China: Bose Electronics (Shanghai) Company Limited, Level 6, Tower D, No. 2337 Gudai Rd. Minhang District, Shanghai 201100, China

Importador en el Reino Unido: Bose Limited, Bose House, Quayside Chatham Maritime, Chatham, Kent, ME4 4QZ, Reino Unido

Importador para la UE: Bose Products B.V., Gorslaan 60, 1441 RG Purmerend, Países Bajos

Importador para México: Bose de México, S. de R.L. de C.V., Paseo de las Palmas 405-204, Lomas de Chapultepec, 11000 México, D.F. Para obtener información sobre el servicio y el importador, comuníquese al: +5255 (5202) 3545

Importador para Taiwán: Bose Taiwan Branch, 9F-A1, N° 10, Section 3, Minsheng East Road, Taipei City 104, Taiwán. Número telefónico: +886-2-2514 7676

Google y Chrome son marcas comerciales de Google LLC.

Mozilla y Firefox son marcas comerciales registradas de Mozilla Foundation.

Bose es una marca comercial de Bose Corporation.

PowerSpace es una marca comercial de Transom Post OpCo LLC.

Bose Corporation, Framingham, MA 01701, U.S.A. 1-877-230-5639



©2023 Transom Post OpCo LLC. Ninguna parte de este trabajo podrá reproducirse, modificarse, distribuirse ni usarse sin un permiso previo por escrito.

Información de la garantía

Este producto está cubierto con una garantía limitada.

Para ver los detalles de la garantía, visite BoseProfessional.com/Warranty.

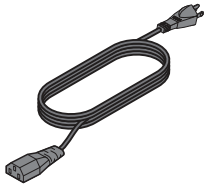
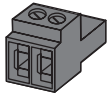
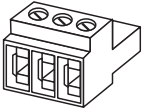
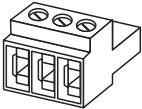
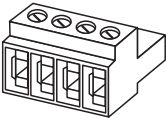
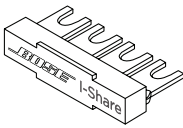
Contenido de la caja

	Accesorios	P4300+	P4150+
	Cable de alimentación de CA	1	1
	Conector Euroblock de 2 pines (negro)	1	1
	Conector Euroblock de 3 pines (verde)	3	3
	Conector Euroblock de 3 pines (naranja)	2	2
	Conector Euroblock de 4 pines (verde)	1	1
	Puente I-Share	2	2
	Horquilla terminal (calibre 14-16)	10	10

Información técnica

Para obtener información técnica adicional, incluidas especificaciones, diagramas de bloques y estadísticas de consumo de corriente CA, visite la página del producto PowerSpace en BoseProfessional.com.

Potencia nominal	P4300+	P4150+
Potencia del amplificador	4 × 300 W (THD+N < 0.04%, 1 kHz, 4-8 Ω, 70/100 V)	4 × 150 W (THD+N < 0.04%, 1 kHz, 4-8 Ω, 70/100 V)
Potencia en modo I-Share	2 × 600 W (2-4 Ω, 70/100 V) (cada par de canales puede estar en modo I-Share)	2 × 300 W (2-4 Ω, 70/100 V) (cada par de canales puede estar en modo I-Share)
Ganancia (modo de baja impedancia)	32 dB	29 dB
Ganancia (modo de 70 V)	35 dB	35 dB
Ganancia (modo de 100 V)	38 dB	38 dB
Datos físicos		
Rango de temperatura operativo	100 V a 264 VCA: +40 °C a 0 °C	
Rango de temperatura de almacenamiento	+70 °C a -40 °C	
Dimensiones (Al. × An. × Pr.)	44 mm x 483 mm x 414 mm (1.7" x 19.0" x 16.3")	
Peso neto	6.6 kg (14.6 lb)	
Peso de envío	8.6 kg (19.0 lb)	

PowerSpace P4300+/P4150+

Panel delantero

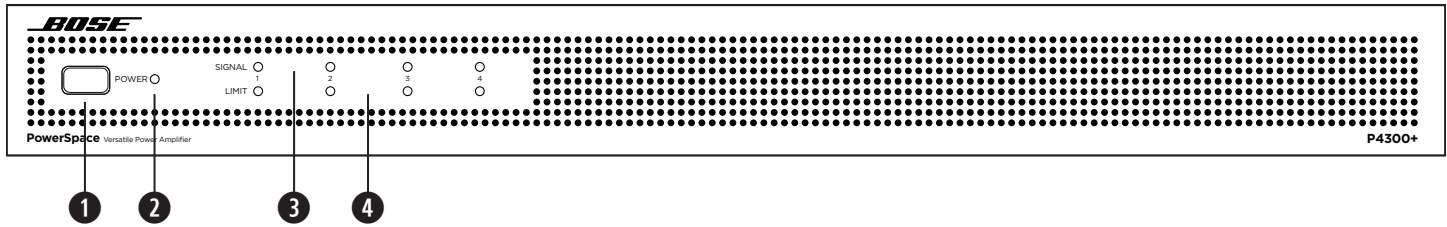

1 Interruptor de encendido:	Modo de espera de entrada/salida.	
2 LED de encendido:	Indicador del estado de alimentación o falla.	Blanco (fijo): está encendido Blanco (intermitente): unidad en modo de espera Rojo (fijo): falla en la fuente de alimentación Rojo (intermitente): falla térmica
3 LED de señal de entrada:	Cada LED funciona de forma independiente.	Verde: señal existente Ámbar: entrada a punto de saturarse Rojo: entrada saturada
4 LED de límite de salida:	Cada LED funciona de forma independiente.	Ámbar: el amplificador está limitando una salida Rojo (fijo): falla del canal 1 y 2 del amplificador A, falla del canal 3 y 4 del amplificador B Rojo (todos fijos): falla térmica Rojo (intermitente): las salidas están silenciadas

Solo fallas

	Falla de la fuente de alimentación*	Falla térmica	Falla del amplificador
LED de encendido	Rojo fijo	Rojo intermitente	—
Indicadores LED de límite	—	Todos en rojo fijo	Canales 1 y 2 del amplificador A en rojo fijo Canales 3 y 4 del amplificador B en rojo fijo

*Excepto por la pérdida de CA

Si no se puede corregir una falla de la fuente de alimentación o del amplificador, es necesario reemplazar el amplificador.

Panel posterior

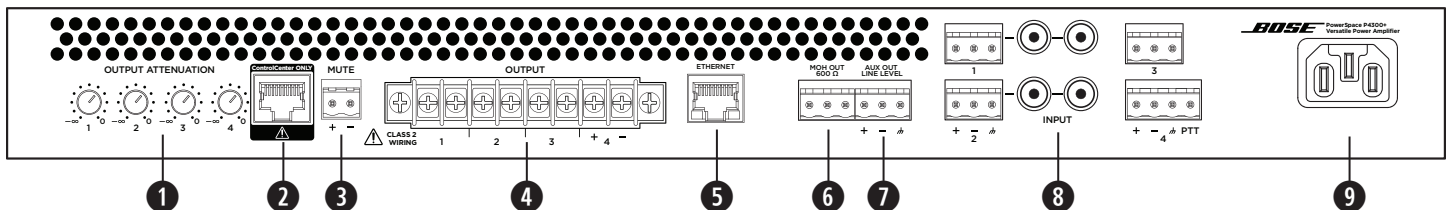

- 1 Controles de atenuación de salida:** controles de atenuación de salida para cada salida. Gire el control hacia la derecha para disminuir la atenuación y hacia la izquierda para aumentar la atenuación. El atenuador debe estar en 0 dB para que la salida respectiva alcance la potencia nominal.
- 2 Puerto de ControlCenter:** conector de entrada RJ-45 solo para los controladores de zona analógicos ControlCenter CC-1, CC-2, CC-3 o el convertidor 4 a 1 CV41.
- 3 Puerto de Mute (Silenciamiento):** los contactos secos normalmente abiertos o cerrados pueden silenciar todas las salidas. La polaridad de silenciamiento se puede invertir en la utilidad de configuración.
- 4 Bloque de terminales de salida:** conector de bloque de 8 terminales para conexiones de altavoces. Cada canal puede suministrar hasta 300 watts (P4300+) y hasta 150 watts (P4150+) independientemente de la carga en 4 Ω, 8 Ω, 70 V o 100 V. Cada par de salidas puede estar en modo I-Share con un puente agregado. Conecte la carga del altavoz **I-Share 1 y 2** al amplificador mediante los terminales 1+ y 1- (o 2+ y 2-). Conecte la carga del altavoz **I-Share 3 y 4** al amplificador mediante los terminales 3+ y 3- (o 4+ y 4-).
- 5 Puerto Ethernet:** conecte el amplificador a un conmutador de red o puerto Ethernet de la computadora portátil para realizar la configuración a través de la utilidad de configuración de PowerSpace.
- 6 Música en espera:** salida dedicada de música en espera de 600 ohmios.
- 7 Salida auxiliar:** salida auxiliar de nivel de línea.
- 8 Entrada:** Las **Entradas 1 y 2** son compatibles con las entradas de nivel de línea balanceadas (Euroblock) o las entradas no balanceadas (RCA). Las entradas RCA están sumadas a mono. Las **Entradas 3 & 4** son entradas balanceadas y la **Entrada 4** también es compatible con una entrada de paginación telefónica de 600 ohmios o una entrada de micrófono dinámico PTT/VOX.
- 9 Entrada de alimentación:** conexión del cable de alimentación (entrada IEC 60320-C14). Desconectar el cable de alimentación cuando el amplificador está encendido equivale a apagar el equipo mediante el interruptor de alimentación del panel frontal y es un método de apagado aceptable.

Configuración de un amplificador PowerSpace Plus

- Para comenzar, el amplificador debe estar apagado (**Off**), posteriormente, realice todas las conexiones necesarias de red y luego de audio.
- Toda la configuración se realiza en la utilidad de configuración de PowerSpace:

Nota: La utilidad de configuración de PowerSpace solo es compatible con Google Chrome, Mozilla Firefox, Microsoft Edge e Internet Explorer.

 - Visite **BoseProfessional.com/psaw** y descargue la aplicación **Discovery Tool** (Herramienta de detección).
 - Conecte su computadora directamente al puerto **Ethernet** del amplificador o a través de un conmutador de red.
 - Abra y ejecute la aplicación **Discovery Tool** (Herramienta de detección).
 - Pulse el interruptor de **Encendido** del panel frontal para **encender** el amplificador.
 - En la aplicación, haga clic en **Refresh** (Actualizar). La dirección IP de cada amplificador en la red aparecerá en la ventana.

- F. Haga clic en **Configure** (Configurar). También puede ingresar la dirección IP manualmente en el explorador web y hacer clic en **Enter** (Intro). La utilidad de configuración de PowerSpace aparecerá en la ventana del navegador.
- Nota:** Para obtener más información, acceda al sistema de ayuda desde la interfaz de la utilidad de configuración de PowerSpace.
- Si se utilizan controladores de zona analógicos ControlCenter para el control remoto, gire cada control de **Atenuación de salida** completamente hacia la derecha a 0 dB. Esto permite que cada controlador de zona se atenúe con respecto a toda la gama. Para que el controlador de zona funcione en un rango limitado, aumente la atenuación de salida según sea necesario, para ello, gire el control de **Atenuación de salida** hacia la izquierda.
 - En función de los altavoces que esté configurando con el amplificador PowerSpace, realice una de las siguientes acciones:
 - Si todas las salidas están configuradas hacia altavoces de alta impedancia de 70/100 V, gire cada control de **Atenuación de salida** a 0 dB. Ajuste cada toma del altavoz según la configuración adecuada. En función de la configuración total de la toma del altavoz, el amplificador suministrará la potencia necesaria a cada salida, hasta la potencia nominal del canal. Para ver ejemplos, consulte la Guía de aplicaciones de PowerSpace en **BoseProfessional.com**.
 - Si todas las salidas están configuradas hacia altavoces de baja impedancia de 4-8 Ω, gire cada control de Atenuación de salida hasta que se alcancen los niveles deseados. Reproduzca una señal que contenga el programa normal o el nivel de entrada de ruido rosa más altos. Asegúrese de que el material está cerca de la sensibilidad de entrada para obtener el mejor rendimiento de ruido. Observe el LED de **Límite de salida** para la salida que se está ajustando. Si el nivel de señal es superior al límite de protección del altavoz, el LED de **Límite de salida** se iluminará de color ámbar. Aumente la atenuación hasta que el LED de **Límite de salida** no se ilumine o solo se ilumine ocasionalmente. Para ver ejemplos, consulte la Guía de aplicaciones de PowerSpace en **BoseProfessional.com**.
 - Dado que cada salida se puede configurar hacia altavoces de alta o baja impedancia, el amplificador puede ser compatible con instalaciones de impedancia mixta. En esta configuración, configure primero los canales de alta impedancia antes de configurar los canales de baja impedancia.
 - Cuando configure el amplificador, revise los LED de **Señal de entrada** por saturación de entrada y los LED de **Límite de salida** para la limitación de salida con el fin de garantizar que el amplificador funcione bajo las condiciones de funcionamiento adecuadas. Realice ajustes si es necesario.

Consideraciones técnicas:

El ajuste del control de **Atenuación de salida** de un único canal no afecta el nivel de otros canales. Cada canal se limitará a su potencia nominal. Si la demanda de potencia continua sigue siendo demasiado alta, el amplificador se limitará gradualmente a un promedio de 1/3 de potencia de forma continua.

Hay varias formas de ajustar la potencia de salida en una aplicación del amplificador PowerSpace:

- Ajuste el nivel de señal de entrada en relación con la configuración de sensibilidad del amplificador.
- Ajuste los controles de **Atenuación de salida** del amplificador.
- Ajuste la configuración de la toma del transformador de cualquier altavoz de alta impedancia conectado.

Ubicación de la instalación del equipo



PRECAUCIÓN: Este producto no está diseñado para ser instalado ni utilizado en zonas de instalaciones acuáticas en interiores (incluidos, entre otros, piscinas techadas, parques acuáticos techados, jacuzzis, saunas, salas de vapor y pistas de patinaje techadas).



PRECAUCIÓN: No instale el producto en lugares donde se pueda generar condensación.

La importancia de una ventilación adecuada

Para ubicar el amplificador, tenga en cuenta los siguientes aspectos:

- Asegúrese de que el aire pueda circular libremente desde adelante hacia atrás para una ventilación adecuada. Hay ranuras de ventilación en la parte delantera, trasera y en los laterales del amplificador.
- No cubra ni bloquee las ranuras de ventilación del amplificador.
- Asegúrese de que el chasis esté protegido del calor y alejado de fuentes de calor directas, como radiadores y ranuras de ventilación.



PRECAUCIÓN: Debido a los requisitos de ventilación, no coloque el producto en espacios reducidos, como una cavidad de pared o un gabinete cerrado. No permita que el chasis supere la temperatura de funcionamiento máxima de 40 °C (104 °F). Tenga en cuenta las condiciones que se presentan en un rack cerrado, en el que la temperatura puede aumentar por encima de la que tiene la habitación. Si el amplificador se calienta demasiado, pasará a un modo de protección térmica y silenciará todas las salidas.

Montaje en rack

Los amplificadores PowerSpace están diseñados para uso en rack estándar de 48 cm (19 in); ocupan 1 unidad de rack (RU) de alto (4.4 cm/1.7 in) y requieren una profundidad de montaje de 40.6 cm (16.0 in) desde el riel frontal del rack. Utilice 4 sujetadores con arandelas (no incluidos) para montar las asas del rack del panel frontal del amplificador en los rieles del rack del equipo.



PRECAUCIÓN: Utilice únicamente las herramientas de montaje que recomienda el fabricante del rack.



PRECAUCIÓN: No instale ni coloque el soporte ni el producto cerca de fuentes de calor, como chimeneas, radiadores, rejillas de calefacción u otros aparatos (incluidos amplificadores) que produzcan calor.

Silenciamiento con cierre de contacto estándar

El amplificador está diseñado para silenciar todas las salidas cuando los contactos de **Mute** (Silenciamiento) están cortocircuitados entre sí o cuando los contactos de **Mute** (Silenciamiento) están abiertos, según la configuración del amplificador. El estado predeterminado es Normalmente abierto (NO), en el que un cortocircuito en el conector de **Mute** (Silenciamiento) silenciará todas las salidas. La polaridad de silenciamiento se puede invertir en la utilidad de configuración.

Nota: Todos los LED de **Límite de salida** parpadearán en rojo cuando el amplificador se haya silenciado desde el conector **Mute** (Silenciamiento) del panel trasero.

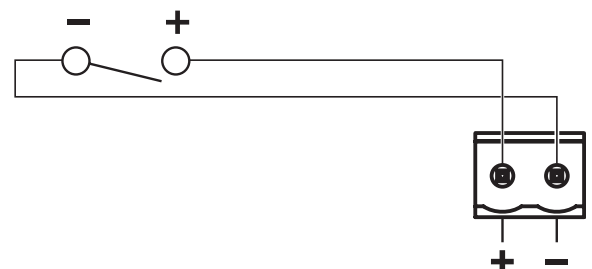

Controladores de zona analógicos ControlCenter

Controle de forma remota el volumen de PowerSpace P4300+ y P4150+ con los controladores de zona analógicos Bose Professional ControlCenter (CC-1, CC-2 y CC-3). Utilice CC-1 para el control de volumen, mientras que CC-2 y CC-3 se usan para el control de volumen y fuente. Conecte los controladores de zona al amplificador a través del puerto **ControlCenter**.

Los controladores CC-1 y CC-2 se pueden combinar mediante conexión en cadena o a través de un convertidor 4 a 1 Bose Professional CV41. Solo se puede conectar un CC-3 a la vez y no se puede utilizar con el CV41; tampoco se puede conectar en cadena con ningún otro controlador. Consulte la siguiente tabla para conocer las combinaciones de CC-1 y CC-2.

Número de cada tipo de control remoto		CC-2		
		0	1	2
CC-1	0	Sin mando a distancia	X	X
	1	X	X	X
	2	X	X	O
	3	X	X	O
	4	X	O	O

Nota: Una "X" indica que la combinación es posible. Una "O" indica que la combinación no es posible.

Consulte los ejemplos siguientes de conexión de 4 CC-1 mediante conexión en cadena o mediante conexión CV41.

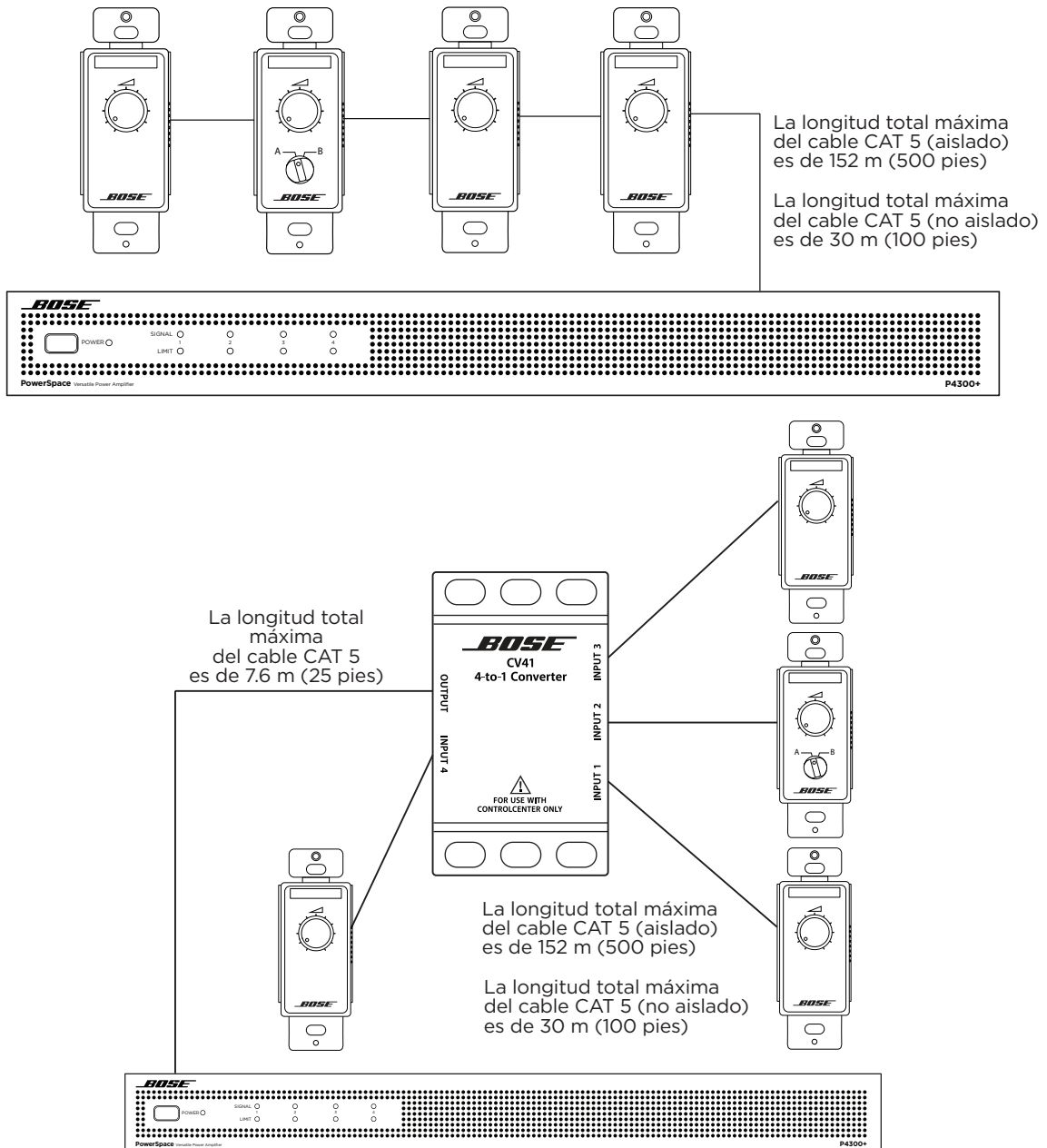

Merci de lire et de conserver le manuel d'instruction et de respecter les consignes de sécurité.

Ce produit doit être installé par un technicien professionnel! Ce document est destiné à fournir aux techniciens professionnels les directives de montage et de sécurité relatives à ce produit dédié à une installation fixe. Veuillez lire ce document, ainsi que l'ensemble des avertissements de sécurité avant de procéder à l'installation.

1. Veuillez lire ces consignes.
2. Veuillez conserver ces consignes.
3. Respectez tous les avertissements.
4. Suivez toutes les consignes.
5. N'utilisez pas cet appareil à proximité d'eau ou de toute autre source d'humidité.
6. Utilisez uniquement un chiffon sec pour le nettoyage.
7. Ne bloquez jamais les orifices d'aération. Suivez les instructions du fabricant pour l'installation.
8. N'installez pas cet appareil à proximité d'une quelconque source de chaleur, telle qu'un radiateur, une arrivée d'air chaud, un four ou tout autre appareil (notamment les amplificateurs) produisant de la chaleur.
9. Veillez à profiter de la sécurité offerte par les installations de type terre ou polarisées. Les fiches polarisées sont équipées de deux bornes de larges différentes. Les prises de type terre sont équipées de deux fiches mâles et d'un orifice pour la mise à la terre. Cet orifice (fiche femelle) est destiné à assurer votre sécurité. Si la fiche fournie ne s'adapte pas à votre prise de courant, consultez un électricien pour qu'il remplace cette prise obsolète.
10. Protégez le cordon d'alimentation contre les risques de piétinement ou de pincement, notamment au niveau des fiches, des prises de courant et des branchements à l'appareil.
11. Utilisez uniquement les accessoires spécifiés par le fabricant.
12.  Utilisez uniquement le chariot, le support, le trépied, l'équerre ou la table spécifié(e) par le fabricant ou vendu(e) avec l'appareil. Si vous utilisez un chariot, faites attention à ne pas faire basculer l'ensemble chariot/appareil.
13. Débranchez cet appareil pendant les orages ou en cas d'inutilisation prolongée.
14. Confiez toute réparation à du personnel qualifié. Une réparation est nécessaire lorsque l'appareil a été endommagé de quelque façon que ce soit (endommagement du cordon d'alimentation ou de la fiche électrique, renversement d'un liquide ou de tout objet sur l'appareil, exposition de l'appareil à la pluie ou à l'humidité, mauvais fonctionnement, chute de l'appareil, etc.)

Symboles de sécurité

Ces symboles sur le produit possèdent les significations suivantes :



Ce symbole sur le produit signale les instructions importantes mentionnées dans le guide d'installation, relatives au fonctionnement et à l'entretien de l'appareil.



Ce symbole sur le produit indique la présence d'une tension électrique dangereuse non isolée à l'intérieur de l'appareil, susceptible d'induire un risque de décharge électrique.



Pour réduire le risque de décharge électrique, ne retirez pas le couvercle (ou l'arrière). Ne contient aucune pièce pouvant être réparée ou remplacée par l'utilisateur. Adressez-vous à un réparateur qualifié.

AVERTISSEMENTS/PRÉCAUTIONS

Certains petites pièces présentent un risque de suffocation. Ne les laissez pas à la portée des enfants de moins de 3 ans.

Ce produit ne doit pas être utilisé à une altitude supérieure à 2 000 mètres.

- Tous les produits Bose Professional doivent être installés dans le respect des réglementations locales et nationales. L'installateur est responsable du respect de tous les codes et règlements locaux et nationaux en vigueur applicables à l'installation et au montage des enceintes. Consultez les autorités locales compétentes avant d'installer ce produit.
- Ne montez pas le produit dans des endroits où de la condensation peut se former.
- Ce produit n'est pas destiné à être monté ou utilisé dans des installations humides en intérieur (par exemple piscine intérieure, parc aquatique intérieur, baignoire à remous, sauna, hammam, patinoire intérieure, etc.).
- Protégez ce produit de tout risque de ruissellement ou d'éclaboussure. Ne placez pas d'objets contenant des liquides, tels que des vases, sur le produit ou à proximité.
- Pour limiter les risques d'incendie ou d'électrocution, n'exposez pas cet appareil à la pluie, à toutes formes de liquides ou à l'humidité.
- Tenez le produit à l'écart du feu et des sources de chaleur. Ne placez jamais d'objets enflammés, tels que des bougies allumées, sur l'appareil.
- N'installez pas le support ou le produit à proximité d'une source de chaleur, telle qu'une cheminée, un radiateur, une arrivée d'air chaud ou tout autre appareil (notamment les amplificateurs) produisant de la chaleur.
- Pour des raisons de ventilation, ne placez pas le produit dans un espace confiné tel qu'une cavité murale ou un placard fermé.
- Veillez à ne pas effectuer de modifications non autorisées sur ce produit.
- N'utilisez pas de convertisseur continu-alternatif avec ce produit.
- N'utilisez pas cet appareil dans des véhicules ou des bateaux.
- Avant de brancher l'appareil à une prise de courant, vérifiez que celle-ci est bien raccordée à la terre ou qu'elle est dotée d'une protection par mise à la terre.
- Lorsque l'alimentation de secteur ou la prise multiple est utilisée comme dispositif de débranchement de l'appareil, le dispositif de débranchement doit rester facilement accessible.
- Utilisez exclusivement le matériel de montage en rack recommandé par le fabricant.
- Évitez de toucher les bornes ou éléments de câblages non isolés. Les bornes de connexion audio de ce produit sont sous tension, ce qui peut provoquer une sensation désagréable en cas de contact.

Informations réglementaires

CAN ICES-3 (A)/NMB-3(A)

Cet appareil est conforme à la partie 15 de la réglementation de la FCC et au(x) standard(s) RSS exempté(s) de licence d'Industrie Canada. Son fonctionnement repose sur les deux conditions suivantes : (1) cet appareil ne doit pas provoquer d'interférences et (2) cet appareil doit tolérer les interférences externes, y compris celles qui peuvent provoquer un fonctionnement anormal.

REMARQUE : ce matériel a fait l'objet de tests prouvant sa conformité aux limites imposées aux appareils numériques de classe A, conformément à la partie 15 des réglementations de la FCC. Ces limites sont conçues pour offrir une protection raisonnable contre les interférences nuisibles lorsque l'appareil est utilisé en environnement commercial. Cet appareil génère, utilise et est susceptible d'émettre de l'énergie à certaines fréquences radio. À ce titre, s'il n'est pas installé ou utilisé conformément aux instructions, il est susceptible de perturber les communications radio. L'utilisation de cet équipement dans une zone résidentielle risque de provoquer des interférences nuisibles, auquel cas l'utilisateur devra remédier au problème à ses propres frais.

Toute modification non autorisée expressément par Bose Professional est susceptible d'annuler le droit de l'utilisateur d'utiliser cet appareil.

AVERTISSEMENT : ceci est un produit de catégorie A. Dans un environnement domestique, ce produit peut provoquer des interférences radio, auquel cas l'utilisateur doit prendre des mesures adéquates.

Des câbles blindés doivent être utilisés pour assurer le respect des réglementations.

Ce produit répond aux critères d'immunité de la norme EN55103-2 pour les environnements électromagnétiques classés E2.

Appel de courant au démarrage :

P4300+/P4150+ : 14,1 A (230 V / 50 Hz), 8,1 A (120 V / 50 Hz)

Appel de courant après une interruption de 5 secondes du courant :

P4300+/P4150+ : 9,2 A (230 V / 50 Hz), 6,1 A (120 V / 50 Hz)



Ce produit est conforme à toutes les directives de l'Union européenne qui s'y appliquent. La déclaration de conformité complète est disponible à l'adresse suivante : www.Bose.com/compliance



Ce produit est conforme à toutes les réglementations de 2016 en matière de compatibilité électromagnétique et à toutes les autres réglementations britanniques applicables. L'attestation complète de conformité est disponible à l'adresse www.Bose.com/compliance



Ce symbole signifie que le produit ne doit pas être jeté avec les déchets ménagers, mais doit être déposé dans un centre de collecte approprié pour recyclage. La mise au rebut adéquate et le recyclage permettent de protéger les ressources naturelles, la santé humaine et l'environnement. Pour plus d'informations sur l'élimination et le recyclage de ce produit, contactez votre mairie, votre service d'enlèvement des ordures ou le magasin où vous avez acheté ce produit.

Date de fabrication : le huitième chiffre du numéro de série indique l'année de fabrication ; par exemple, « 7 » correspond à 2007 ou à 2017.

Importateur pour la Chine : Bose Electronics (Shanghai) Company Limited, Level 6, Tower D, No. 2337 Gudai Rd. Minhang District, Shanghai 201100

Importateur pour le Royaume-Uni : Bose Limited, Bose House, Quayside Chatham Maritime, Chatham, Kent, ME4 4QZ, Royaume-Uni

Importateur pour l'UE : Bose Products B.V., Gorslaan 60, 1441 RG Purmerend, Pays-Bas

Importateur pour le Mexique : Bose de México, S. de R.L. de C.V., Paseo de las Palmas 405-204, Lomas de Chapultepec, 11000 México, D.F. Pour plus d'informations sur l'importateur et le service : +5255 (5202) 3545

Importateur pour Taïwan : Bose Taiwan Branch, 9F-A1, No. 10, Section 3, Minsheng East Road, Taipei City 104, Taiwan. Numéro de téléphone : +886-2-2514 7676

Google et Chrome sont des marques déposées de Google LLC.

Mozilla et Firefox sont des marques déposées de la Mozilla Foundation.

Bose est une marque commerciale de Bose Corporation.

PowerSpace est une marque commerciale de Transom Post OpCo LLC.

Bose Corporation, Framingham, MA 01701, U.S.A. 1-877-230-5639



©2023 Transom Post OpCo LLC. Toute reproduction, modification, distribution ou autre utilisation, même partielle, de ce document est interdite sans autorisation écrite préalable.

Informations relatives à la garantie

Cet appareil est couvert par une garantie limitée.

Pour avoir plus d'information sur la garantie, visitez BoseProfessional.com/Warranty.

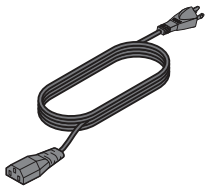
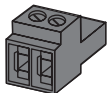
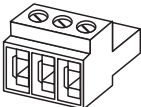
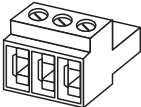
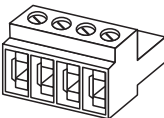
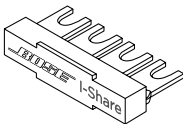
Contenu de l'emballage

	Accessoires	P4300+	P4150+
	Cordon d'alimentation secteur	1	1
	Connecteur Euroblock à 2 broches (noir)	1	1
	Connecteur Euroblock à 3 broches (vert)	3	3
	Connecteur Euroblock à 3 broches (orange)	2	2
	Connecteur Euroblock à 4 broches (vert)	1	1
	Cavalier I-Share	2	2
	Cosse à fourche (épaisseurs 14 à 16 de la norme AWG)	10	10

Informations techniques

Pour plus d'informations techniques (caractéristiques, synoptiques, consommation électrique...), veuillez consulter la page produit PowerSpace sur BoseProfessional.com.

Puissance nominale	P4300+	P4150+
Puissance de l'amplificateur	4 × 300 W (THD+N < 0,04 %, 1 kHz, 4-8 Ω, 70/100 V)	4 × 150 W (THD+N < 0,04 %, 1 kHz, 4-8 Ω, 70/100 V)
Puissance en mode I-Share	2 × 600 W (2-4 Ω, 70/100 V) (chaque paire de canaux peut fonctionner en mode I-Share)	2 × 300 W (2-4 Ω, 70/100 V) (chaque paire de canaux peut fonctionner en mode I-Share)
Gain (à faible impédance)	32 dB	29 dB
Gain (en mode 70 V)	35 dB	35 dB
Gain (en mode 100 V)	38 dB	38 dB
Caractéristiques physiques		
Plage de températures d'utilisation	100 V à 264 V +40 °C à 0 °C	
Plage de températures de stockage	+70 °C à -40 °C	
Dimensions (H × L × P)	44 mm × 483 mm × 414 mm	
Poids net	6,6 kg	
Poids brut	8,6 kg	

PowerSpace P4300+/P4150+

Panneau avant

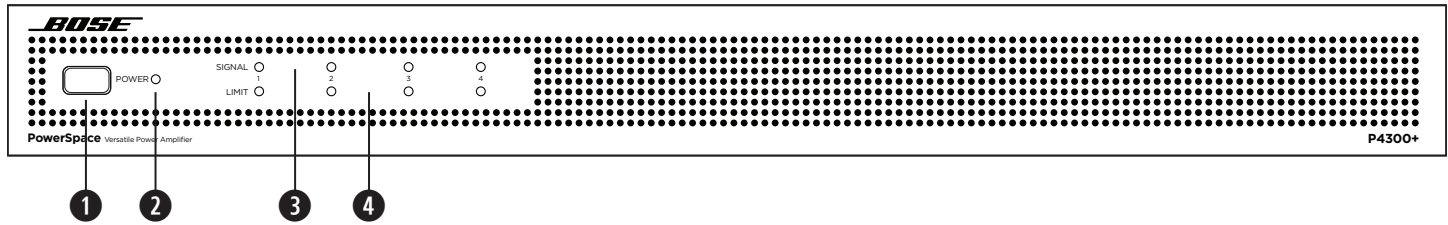

1 Interrupteur Power :	Mode d'entrée/sortie de veille.	
2 Voyant d'alimentation :	Indicateur d'alimentation ou d'anomalie	Blanc (fixe) : l'amplificateur est sous tension Blanc (clignotant) : l'amplificateur est en veille Rouge (fixe) : défaut d'alimentation Rouge (clignotant) : anomalie thermique
3 Voyant de signal d'entrée :	Chaque LED fonctionne indépendamment	Vert : signal présent Orange : l'entrée est proche de la limite d'écrêtage Rouge : l'entrée écrête
4 Voyant de limite de sortie :	Chaque LED fonctionne indépendamment	Orange : l'amplificateur limite une sortie Rouge (fixe) : anomalie canaux 1 & 2 amplificateur A anomalie canaux 3 & 4 amplificateur B Rouge (tous fixes) : anomalie thermique Rouge (clignotant) : le son des sorties est coupé

Indication des défaillances

	Anomalie alimentation*	Anomalie thermique	Anomalie Amplificateur
Voyant d'alimentation	Rouge fixe	Rouge clignotant	—
Voyants de limite	—	Tous en rouge fixe	Voyants rouges fixes canaux 1 & 2, Amplificateur A Voyants rouges fixes canaux 3 & 4, Amplificateur B

*Sauf perte d'alimentation

S'il est impossible de remédier à une anomalie au niveau de l'alimentation ou de l'amplificateur, alors il faut remplacer l'amplificateur.

Panneau arrière

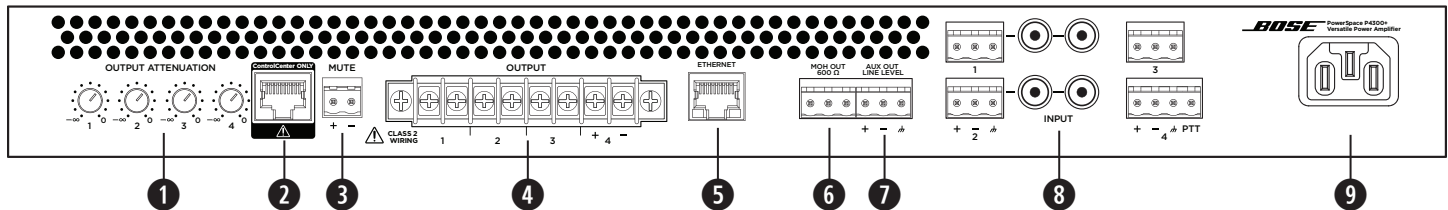

- Boutons de contrôle d'atténuation de sortie :** permettent de régler l'atténuation pour chaque sortie. Tournez les boutons de contrôle dans le sens des aiguilles d'une montre pour réduire l'atténuation et dans le sens inverse des aiguilles d'une montre pour augmenter l'atténuation. L'atténuateur doit se trouver en position 0 dB pour que la sortie correspondante puisse atteindre la puissance nominale.
- Port ControlCenter :** connecteur d'entrée RJ-45 pour contrôleurs de zone analogiques ControlCenter CCI, CC-2, CC-3 ou convertisseur 4 en 1 CV41 uniquement.
- Port Mute :** une fermeture ou une ouverture de contact sec permet de couper le son au niveau de toutes les sorties. L'utilitaire de configuration permet d'inverser la polarité de coupure du son.
- Bornier de sortie :** bornier à 8 broches pour branchement des enceintes. Chaque canal peut fournir jusqu'à 300 watts (P4300+) ou jusqu'à 150 watts (P4150+), indépendamment de la charge : 4 Ω, 8 Ω, 70 V ou 100 V. Chaque paire de sorties peut fonctionner en mode I-Share avec le cavalier supplémentaire. Câblez les enceintes **I-Share 1 & 2** à l'amplificateur en utilisant les bornes 1+ et 1- (ou 2+ et 2-). Câblez les enceintes **I-Share 3 & 4** à l'amplificateur en utilisant les points 3+ et 3- (ou 4+ et 4-).
- Port Ethernet** Connectez l'amplificateur à un commutateur réseau ou au port Ethernet d'un ordinateur portable afin de le configurer au moyen de l'utilitaire de configuration PowerSpace.
- Music-on-hold :** sortie Music-on-hold (attente téléphonique) dédiée, impédance 600 ohms.
- Sortie Auxiliary :** sortie auxiliaire au niveau ligne.
- Entrées :** les entrées 1 & 2 sont compatibles avec des signaux au niveau ligne symétriques (sur Euroblock) ou asymétriques (RCA). Les entrées RCA sont additionnées en mono. Les entrées 3 & 4 sont symétriques, et l'entrée 4 est également compatible avec un système d'attente téléphonique 600 Ohms ou un microphone dynamique PTT/VOX.
- Alimentation secteur :** branchement du cordon d'alimentation (entrée IEC 60320-C14) Débrancher le cordon d'alimentation secteur lorsque l'amplificateur est allumé revient à l'éteindre en appuyant sur le bouton de marche/arrêt situé sur le panneau avant. Il est tout à fait acceptable de l'éteindre de cette manière.

Configuration d'un amplificateur PowerSpace Plus

- Vérifiez que l'amplificateur est éteint, puis procédez aux connexions réseau, audio et réseau nécessaires.
- Toutes les manipulations de configuration s'effectuent depuis l'utilitaire de configuration PowerSpace :

Remarque : l'utilitaire de configuration PowerSpace est compatible uniquement avec Google Chrome, Mozilla Firefox, Microsoft Edge et Internet Explorer.

 - Accédez au site BoseProfessional.com/psaw et téléchargez l'application **Discovery Tool**.
 - Connectez directement votre ordinateur au port **Ethernet** de votre amplificateur ou via un commutateur réseau.
 - Lancez l'application **Discovery Tool**.
 - Appuyez sur la touche **Power** sur la face avant pour allumer l'amplificateur (**On**).

- E. Dans l'application, cliquez sur **Refresh**. L'adresse IP de chaque amplificateur dans le réseau apparaît dans la fenêtre.
- F. Cliquez sur **Configure** (vous pouvez aussi entrer manuellement l'adresse IP dans votre navigateur Web puis cliquer sur **Enter**). L'utilitaire de configuration PowerSpace apparaît dans la fenêtre du navigateur.

Remarque : pour plus d'informations, vous pouvez accéder au système d'aide système depuis l'interface de l'utilitaire de configuration PowerSpace.

3. Si vous utilisez un ou plusieurs contrôleurs analogiques de zone ControlCenter pour le contrôle à distance, tournez chaque bouton de **Contrôle d'atténuation** à fond dans le sens des aiguilles d'une montre, jusqu'à l'atténuation 0 dB. Chaque contrôleur de zone peut ainsi agir sur toute l'amplitude du signal. Si vous désirez que les contrôleurs de zone fonctionnent sur une amplitude limitée, augmentez l'atténuation de sortie en tournant les boutons de **Contrôle d'atténuation** dans le sens inverse des aiguilles d'une montre.
4. Selon les enceintes que vous configurez avec votre amplificateur PowerSpace, procédez comme suit :
 - A. Si toutes les sorties sont réglées pour alimenter des enceintes à haute impédance sur ligne 70/100 V, réglez chaque contrôle d'atténuation **Output Attenuation** sur 0 dB. Réglez chaque enceinte sur la position de puissance souhaitée. En fonction de la puissance totale associée au réglage d'enceinte, l'amplificateur fournira la puissance nécessaire à chaque sortie, jusqu'à la puissance nominale du canal. Vous trouverez des exemples dans le Guide d'Application PowerSpace sur **BoseProfessional.com**.
 - B. Si toutes les sorties sont réglées pour alimenter des enceintes à faible impédance, 4-8 Ω, tournez chaque bouton de contrôle d'atténuation **Output Attenuation** jusqu'à obtenir le niveau sonore désiré. Lancez la lecture d'une source contenant les signaux les plus élevés attendus ou un bruit rose. Vérifiez que les appareils fonctionnent dans leur sensibilité d'entrée optimale, pour obtenir le meilleur rapport signal/bruit possible. Observez le voyant de **limite de sortie** correspondant à la sortie que vous réglez. Si le niveau du signal est plus élevé que la limite de protection pour l'enceinte, le voyant de **limite de sortie** passe à l'orange. Augmentez l'atténuation jusqu'à ce que le voyant de **limite de sortie** s'éteigne ou ne s'allume que de temps en temps. Vous trouverez des exemples dans le Guide d'Application PowerSpace sur **BoseProfessional.com**.
5. Comme chaque sortie est configurable pour alimenter des charges d'enceintes à haute ou faible impédance, l'amplificateur est compatible avec des installations mixtes. Dans ce cas de figure, configurez d'abord les canaux fonctionnant en haute impédance, puis ceux fonctionnant en faible impédance.
6. Lorsque vous configurez l'amplificateur, gardez un œil sur les voyants d'**entrée du signal**, afin de repérer un éventuel écrêtage en entrée, et sur les voyants **Limite de sortie** indiquant l'activation du limiteur de sortie, afin de vous assurer que l'amplificateur fonctionne dans de bonnes conditions. Procédez aux éventuels réglages nécessaires.

Aspects techniques :

Le fait de régler les **Contrôles d'atténuation** d'un canal ne modifie pas le niveau sur les autres canaux. Chaque canal est limité à sa puissance nominale. Si la demande en puissance est sans cesse trop élevée, l'amplificateur limite progressivement sa sortie, jusqu'à une moyenne de 1/3. Il existe plusieurs façons de régler la puissance de sortie dans une application utilisant un amplificateur PowerSpace :

- Régler le signal d'entrée en fonction de la valeur de sensibilité de l'amplificateur.
- Régler les **Contrôles d'atténuation** de l'amplificateur.
- Modifier les réglages de puissance sur les transformateurs des enceintes à haute impédance connectées.

Positionnement



ATTENTION : ce produit n'est pas destiné à être monté ou utilisé dans des installations humides en intérieur (par exemple piscine intérieure, parc aquatique intérieur, baignoire à remous, sauna, hammam, patinoire intérieure, etc.).



ATTENTION : ne montez pas le produit dans des endroits où de la condensation peut se former.

Une ventilation correcte est indispensable

Prenez en compte les points suivants lors du positionnement de l'amplificateur :

- Vérifiez que l'air circule librement de l'avant vers l'arrière pour assurer une ventilation correcte. L'amplificateur possède des événements d'aération à l'avant, à l'arrière et sur les côtés.
- Ne couvrez ou n'obstruez pas les événements de l'amplificateur.
- Le châssis doit être éloigné de toute source de chaleur directe (radiateurs ou orifices de ventilation).



ATTENTION : pour des raisons de ventilation, ne placez pas le produit dans un espace confiné tel qu'une cavité murale ou un placard fermé. Veillez à ce que le système ne soit pas exposé à des températures supérieures à 40 °C. Vérifiez notamment les conditions d'aération pour les systèmes montés en rack, où la température est susceptible d'augmenter bien au-delà de celle de la pièce. Si l'amplificateur devient trop chaud, il se met en mode de protection thermique et coupe le son de toutes les sorties.

Montage en rack

Les amplificateurs PowerSpace sont conçus pour être montés dans un rack standard de 48 cm (19 pouces) de largeur, dans lequel chacun occupe une unité (RU) en hauteur (soit 4,4 cm), pour une profondeur de 40,6 cm à partir du rail avant. Pour fixer au rack les équerres du panneau avant de l'amplificateur, utilisez quatre boulons avec rondelles (non fournis).



ATTENTION : utilisez exclusivement le matériel de montage en rack recommandé par le fabricant.



ATTENTION : n'installez pas le support ou le produit à proximité d'une source de chaleur, telle qu'une cheminée, un radiateur, une arrivée d'air chaud ou tout autre appareil (notamment les amplificateurs) produisant de la chaleur.

Coupage du son par fermeture de contact standard

L'amplificateur est conçu pour couper le son de toutes ses sorties dès que les contacts **Mute** sont fermés ou lorsqu'ils sont ouverts, en fonction de la configuration choisie. Le mode par défaut est normalement ouvert (NO) : dans ce cas, la fermeture des contacts du connecteur **Mute** coupe toutes les sorties. L'utilitaire de configuration permet d'inverser la polarité de coupure du son.

Remarque : lorsque l'amplificateur est coupé via le connecteur Mute du panneau arrière, tous les voyants **Limite de sortie** clignotent en rouge.

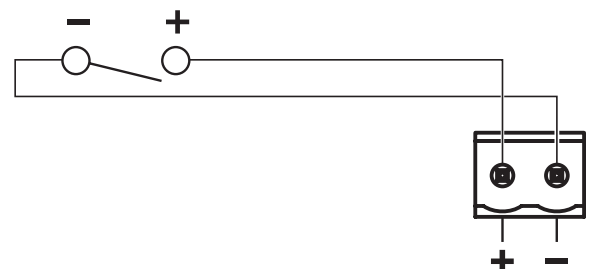

Contrôleurs de zone analogiques ControlCenter

Les contrôleurs de zone analogiques Bose Professional ControlCenter (CC-1, CC-2 et CC-3) permettent de contrôler à distance le volume sur les amplificateurs PowerSpace P4300+ et P4150+. Le CC-1 contrôle uniquement le volume, les CC-2 et CC-3 contrôlent les volume et le choix des sources. Connectez votre ou vos contrôleurs de zone à votre amplificateur via le port **ControlCenter**.

Les contrôleurs CC-1 et CC-2 se combinent facilement par un branchement en série ou une connexion à un convertisseur 4 en 1 Bose Professional CV41. Il n'est possible de connecter qu'un seul CC-3 à la fois, il ne peut être utilisé avec le CV41 et ne peut pas se brancher en série avec un autre contrôleur. Voir le tableau ci-dessous pour les combinaisons de CC-1 et de CC-2.

Nombre et type de télécommande		CC-2		
		0	1	2
CC-1	0	Pas de télécommande	X	X
	1	X	X	X
	2	X	X	O
	3	X	X	O
	4	X	O	O

Remarque : « X » indique que la combinaison est possible. « O » indique que la combinaison est impossible.

Voir ci-dessous les exemples de connexion de quatre CC-1 par branchement en série ou via un CV41.

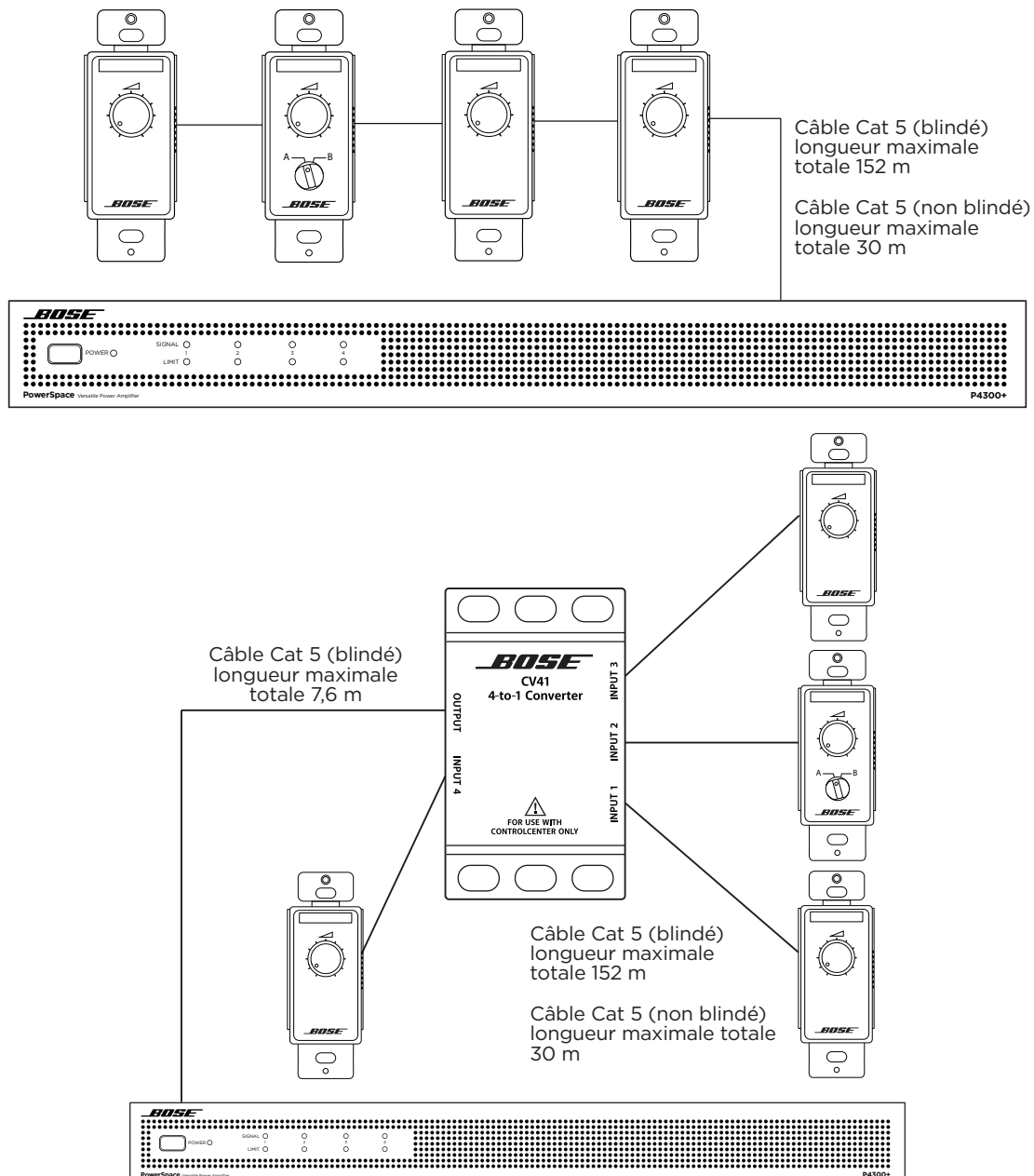

Bitte lesen Sie alle Sicherheitshinweise und Gebrauchsanleitungen durch und bewahren Sie sie auf.

Dieses Produkt darf nur von fachkundigen Monteuren installiert werden! Dieses Dokument soll fachkundigen Monteuren grundlegende Installations- und Sicherheitsrichtlinien für dieses Produkt in typischen Festinstallationen bieten. Bitte lesen Sie dieses Dokument und alle Sicherheitshinweise vor der Installation durch.

- Lesen Sie die folgenden Anweisungen.
- Bewahren Sie die Anweisungen auf.
- Beachten Sie alle Warn- und Sicherheitshinweise.
- Befolgen Sie alle Anweisungen.
- Verwenden Sie dieses Gerät nicht in der Nähe von Wasser.
- Reinigen Sie das Gerät nur mit einem sauberen, trockenen Tuch.
- Achten Sie darauf, dass die Lüftungsöffnungen nicht blockiert sind. Stellen Sie das Gerät nur in Übereinstimmung mit den Herstelleranweisungen auf.
- Stellen Sie das Gerät nicht in der Nähe von Wärmequellen auf, wie Heizkörpern, Wärmespeichern, Öfen oder anderen Geräten (auch Verstärkern), die Wärme erzeugen.
- Achten Sie darauf, dass die Schutzfunktion des Schutzkontaktsteckers nicht beeinträchtigt wird. Ein gepolter Stecker hat zwei Stromkontakte, von denen einer breiter als der andere ist. Ein Schutzkontaktstecker hat zwei Stromkontakte und einen dritten Erdungskontakt. Der dritte Kontakt dient der Sicherheit. Falls der mitgelieferte Stecker nicht in Ihre Steckdose passt, wenden Sie sich an einen qualifizierten Elektriker, um die Steckdose auszutauschen.
- Verlegen Sie das Netzkabel so, dass es keine Stolpergefahr darstellt und nicht beschädigt werden kann – insbesondere im Bereich von Steckern und Steckdosen und dort, wo das Netzkabel aus dem Gerät herausgeführt wird.
- Verwenden Sie nur Zubehör-/Anbauteile, die vom Hersteller zugelassen sind.
- Verwenden Sie für das Gerät nur Rollwagen, Ständer, Dreibeine, Halterungen oder Tische, die vom Hersteller zugelassen sind oder zusammen mit dem Gerät verkauft werden. Falls Sie einen Rollwagen verwenden, dürfen Sie die Einheit aus Gerät und Rollwagen nur mit Vorsicht bewegen, damit Verletzungen durch ein mögliches Umkippen ausgeschlossen sind.
- Ziehen Sie das Netzkabel bei Gewitter oder bei längerer Nichtbenutzung des Gerätes aus der Steckdose.
- Lassen Sie jegliche Reparatur- und Wartungsarbeiten nur von qualifiziertem Fachpersonal durchführen. Wartungsarbeiten sind in folgenden Fällen nötig: bei jeglichen Beschädigungen wie z. B. des Netzkabels oder Netzsteckers, wenn Flüssigkeiten oder Gegenstände in das Gehäuse gelangt sind, das Gerät Regen oder Feuchtigkeit ausgesetzt wurde, fallen gelassen wurde oder nicht ordnungsgemäß funktioniert.

Sicherheitssymbole

Diese Symbole auf dem Produkt bedeuten Folgendes:



Dieser Warnhinweis auf dem Produkt weist auf wichtige Bedien- und Wartungsinformationen in dieser Anleitung hin.



Dieser Warnhinweis auf dem Produkt warnt vor nicht isolierten gefährlichen Spannungsquellen im Inneren des Produktes, die ein Stromschlagrisiko darstellen können. Es besteht die Gefahr von Stromschlägen!



Um Stromschläge zu vermeiden, darf die Abdeckung (oder Rückseite) nicht entfernt werden. Das Gerät enthält keine vom Nutzer zu wartenden Teile. Lassen Sie Reparatur- und Wartungsarbeiten nur von qualifiziertem Fachpersonal durchführen.

WARNHINWEISE

Enthält kleine Teile, die verschluckt werden können und eine Erstickungsgefahr darstellen. Nicht geeignet für Kinder unter drei Jahren.

Nur in Höhen unterhalb von 2.000 Metern verwenden.

- Alle Produkte von Bose Professional müssen gemäß den örtlichen und staatlichen Vorschriften sowie gemäß allen Branchenbestimmungen installiert werden. Der Monteur ist dafür verantwortlich, sicherzustellen, dass die Installation der Lautsprecher und der Halterung gemäß allen geltenden Vorschriften durchgeführt wird, einschließlich örtlicher Bauvorschriften und -bestimmungen. Wenden Sie sich vor der Installation dieses Produkts an die zuständige abnehmende Behörde.
- Montieren Sie das Produkt nicht an Orten, an denen Kondenswasser auftreten kann.
- Dieses Produkt ist nicht für die Installation oder Verwendung in Feuchtbereichen (zum Beispiel Schwimmbädern, Wasserparks, Räumen mit Whirlpools, Saunas, Dampfbädern und Eislaufbahnen) gedacht.
- Schützen Sie dieses Produkt vor tropfenden oder spritzenden Flüssigkeiten und stellen Sie keine mit Flüssigkeiten gefüllten Gefäße (z. B. Vasen) auf das Produkt oder in die Nähe des Produkts.
- Um Brände und Stromschläge zu vermeiden, darf dieses Produkt nicht Regen, Flüssigkeiten oder Feuchtigkeit ausgesetzt werden.
- Halten Sie das Produkt von Feuer und Wärmequellen fern. Stellen Sie keine brennenden Kerzen oder ähnliches auf das Gerät oder in die Nähe des Geräts.
- Montieren oder platzieren Sie das Gerät nicht in der Nähe von Wärmequellen wie Heizkörpern, Wärmespeichern oder anderen Geräten (auch Verstärkern), die Wärme erzeugen.
- Aufgrund der Belüftungsanforderungen darf das Produkt nicht in einem geschlossenen Raum, zum Beispiel in einer Wandnische oder in einem geschlossenen Schrank, aufgestellt werden.
- Nehmen Sie keine nicht genehmigten Änderungen an diesem Produkt vor.
- Verwenden Sie keinen Wechslerlichter mit diesem Produkt.
- Verwenden Sie das Produkt nicht in Fahrzeugen oder Booten.
- Nutzen Sie einen Erdungsanschluss und stellen Sie sicher, dass an der Steckdose ein Erdungsschutz vorliegt, bevor Sie den Netzstecker an die Steckdose anschließen.
- Falls Sie den Netzstecker oder eine Mehrfachsteckdose verwenden, um das Gerät von der Stromversorgung zu trennen, sollten Sie sicherstellen, dass Sie jederzeit auf den Stecker zugreifen können.
- Verwenden Sie nur die vom Rack-Hersteller empfohlenen Montagehilfsmittel.
- Berühren Sie keine nicht isolierten Kabel oder Kabelklemmen. Die Audiokabelanschlüsse dieses Produkts sind spannungsführend und können Verletzungen verursachen.

Um Stromschläge zu vermeiden, darf die Abdeckung (oder Rückseite) nicht entfernt werden. Das Gerät enthält keine vom Nutzer zu wartenden Teile. Lassen Sie Reparatur- und Wartungsarbeiten nur von qualifiziertem Fachpersonal durchführen.

Gesetzliche Hinweise

CAN ICES-3 (A)/NMB-3(A)

Dieses Gerät erfüllt die Bestimmungen in Teil 15 der FCC-Vorschriften und die lizenzfreien Standards von Industry Canada. Der Betrieb unterliegt den beiden folgenden Bedingungen: (1) Dieses Gerät darf keine störenden Interferenzen verursachen und (2) dieses Gerät muss Interferenzen tolerieren, einschließlich solcher Interferenzen, die unerwünschte Auswirkungen auf den Betrieb haben können.

HINWEIS: Dieses Gerät wurde geprüft. Es stimmt mit den Grenzwerten für digitale Geräte der Klasse A gemäß Teil 15 der FCC-Vorschriften überein. Diese Grenzwerte sollen einen angemessenen Schutz gegen elektromagnetische Störungen beim Betrieb in gewerblicher Umgebung gewährleisten. Dieses Gerät erzeugt und verwendet Hochfrequenzstrahlung und kann sie auch aussenden. Daher verursacht das Gerät, wenn die Installation und Benutzung nicht in Übereinstimmung mit dieser Bedienungsanleitung erfolgt, möglicherweise Störungen des Funkverkehrs. Beim Betrieb dieses Geräts in Wohnungen können erhebliche Störungen des Funkverkehrs verursacht werden. Eventuell daraus entstehende Kosten trägt allein der Benutzer des Geräts.

Veränderungen am Gerät, die nicht durch die Bose Professional autorisiert wurden, können zur Folge haben, dass die Betriebserlaubnis für das Gerät erlischt.

HINWEIS: Dies ist ein Produkt der Klasse A. Das Produkt kann im Wohnbereich Funkstörungen verursachen. In diesem Fall kann es für den Betreiber erforderlich sein, entsprechende Maßnahmen zu ergreifen.

Abgeschirmte Kabel müssen den gesetzlichen Vorschriften entsprechen.

Dieses Produkt erfüllt alle Anforderungen nach EN55103-2 für elektromagnetische Verträglichkeit.

Einschaltstrom bei erstem Einschalten:

P4300+/P4150+: 14,1 A (230 VAC 50 Hz), 8,1 A (120 VAC 50 Hz)

Einschaltstrom nach Unterbrechung des Netzstrombetriebs von 5 Sekunden:

P4300+/P4150+: 9,2 A (230 VAC 50 Hz), 6,1 A (120 VAC 50 Hz)



Dieses Produkt entspricht allen Anforderungen der geltenden EU-Richtlinien. Die vollständige Konformitätserklärung ist einsehbar unter: www.Bose.com/compliance



Dieses Produkt erfüllt alle geltenden Vorschriften für elektromagnetischen Verträglichkeit 2016 und alle anderen zutreffenden UK-Richtlinien. Die vollständige Konformitätserklärung ist einsehbar unter www.Bose.com/compliance



Dieses Symbol bedeutet, dass das Produkt nicht mit dem Hausmüll entsorgt werden darf, sondern bei einer geeigneten Sammelstelle für das Recycling abgegeben werden muss. Die ordnungsgemäße Entsorgung und das Recycling tragen dazu bei, die natürlichen Ressourcen, die Gesundheit und die Umwelt zu schützen. Weitere Informationen zur Entsorgung und zum Recycling dieses Produkts erhalten Sie von Ihrer zuständigen Kommune, Ihrem Entsorgungsdienst oder dem Geschäft, in dem Sie dieses Produkt gekauft haben.

Herstellungsdatum: Die achte Ziffer in der Seriennummer gibt das Herstellungsjahr an: „7“ ist 2007 oder 2017.

Importeur aus China: Bose Electronics (Shanghai) Company Limited, Level 6, Tower D, No. 2337 Gudai Rd. Minhang District, Shanghai 201100

Importeur aus UK: Bose Limited, Bose House, Quayside Chatham Maritime, Chatham, Kent, ME4 4QZ, Vereinigtes Königreich

Importeur aus der EU: Bose Products B.V., Gorslaan 60, 1441 RG Purmerend, Niederlande

Importeur aus Mexiko: Bose de México, S. de R.L. de C.V., Paseo de las Palmas 405-204, Lomas de Chapultepec, 11000 México, D.F. Importeur- und Serviceinformationen erhalten Sie unter: +5255 (5202) 3545

Importeur aus Taiwan: Bose Taiwan Branch, 9F-A1, No. 10, Section 3, Minsheng East Road, Taipei City 104, Taiwan. Tel.: +886-2-2514 7676

Google und Chrome sind Marken von Google LLC.

Mozilla und Firefox sind eingetragene Marken der Mozilla Foundation.

Bose ist eine Marke der Bose Corporation.

PowerSpace ist eine Marke der Transom Post OpCo LLC.

Bose Corporation, Framingham, MA 01701, U.S.A. 1-877-230-5639



©2023 Transom Post OpCo LLC. Dieses Dokument darf ohne vorherige schriftliche Genehmigung weder ganz noch teilweise reproduziert, verändert, vertrieben oder in anderer Weise verwendet werden.

Garantiehinweise

Für dieses Produkt gilt eine eingeschränkte Garantie.

Informationen zur Gewährleistung finden Sie unter BoseProfessional.com/Warranty.

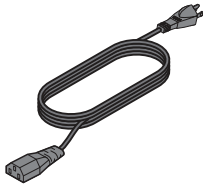
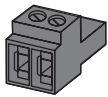
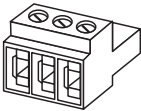
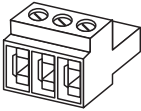
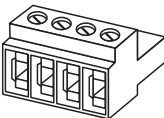
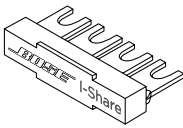
Verpackungsinhalt

	Zubehör	P4300+	P4150+
	Netzanschlusskabel	1	1
	2-poliger Euroblock-Anschluss (schwarz)	1	1
	3-poliger Euroblock-Anschluss (grün)	3	3
	3-poliger Euroblock-Anschluss (orange)	2	2
	4-poliger Euroblock-Anschluss (grün)	1	1
	I-Share-Brückenstecker	2	2
	Kabelschuh (Drahtdurchmesser 1,63 bis 1,29 mm)	10	10

Technische Informationen

Weitere technische Informationen wie technische Daten, Blockdiagramme und Informationen zur Stromaufnahme finden Sie auf der PowerSpace Produktseite unter **BoseProfessional.com**.

Spannungsversorgung	4300+	P4150+
Verstärkerleistung	4 × 300 W (Klirrfaktor < 0,04 %, 1 kHz, 4-8 Ω, 70/100 V)	4 × 150 W (Klirrfaktor < 0,04 %, 1 kHz, 4-8 Ω, 70/100 V)
Leistung I-Share-Modus	2 × 600 W (2-4 Ω, 70/100 V) (Jedes Kanalpaar kann im I-Share-Modus betrieben werden)	2 × 300 W (2-4 Ω, 70/100 V) (Jedes Kanalpaar kann im I-Share-Modus betrieben werden)
Verstärkung (niederohmig)	32 dB	29 dB
Verstärkung (70 V-Modus)	35 dB	35 dB
Verstärkung (100 V-Modus)	38 dB	38 dB
Material, Abmessungen, Gewicht		
Betriebstemperaturbereich	100 V bis 264 VAC: +40 °C bis 0 °C	
Lagertemperaturbereich	+70 °C bis -40 °C	
Abmessungen (H × B × T)	44 mm × 483 mm × 414 mm	
Nettogewicht	6,6 kg	
Versandgewicht	8,6 kg	

PowerSpace P4300+/P4150+

Vorderseite

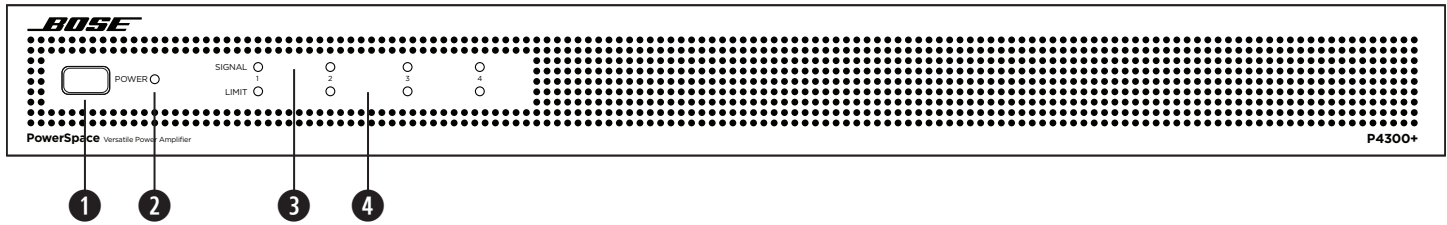

1 Netzschalter:	Ein/Aus Standby-Modus.	
2 Betriebsanzeige:	Betriebs- oder Fehleranzeige.	Weiß (dauerhaft): Stromversorgung ist eingeschaltet. Weiß (blinkend): Einheit befindet sich im Standby-Modus. Rot (dauerhaft): Fehler bei der Stromversorgung Rot (blinkend): Thermischer Fehler
3 Eingangssignal-LED:	Jede LED funktioniert unabhängig.	Grün: Signal vorhanden Gelb: Eingangsspegel kurz vorm Überschreiten. Rot: Max. Eingangsspegel wird überschritten.
4 LIMIT-LED:	Jede LED funktioniert unabhängig.	Gelb: Verstärker begrenzt den Ausgang. Rot (dauerhaft): Ch 1 und Ch 2 Verstärker A Fehler Ch 3 und Ch 4 Verstärker B Fehler Rot (alle dauerhaft): Thermischer Fehler Rot (blinkend): Ausgänge sind stummgeschaltet.

Nur Fehler

	Fehler bei der Stromversorgung*	Thermischer Fehler	Verstärkerfehler
POWER-LED	Leuchtet rot	Blinkt rot	—
LIMIT-LED	—	Alle dauerhaft rot	Ch 1 und 2 dauerhaft rot, Verstärker A Ch 3 und 4 dauerhaft rot, Verstärker B

*Außer AC-Verlust

Wenn ein Stromversorgungs- oder Verstärkerfehler nicht behoben werden kann, muss der Verstärker ersetzt werden.

Rückseite

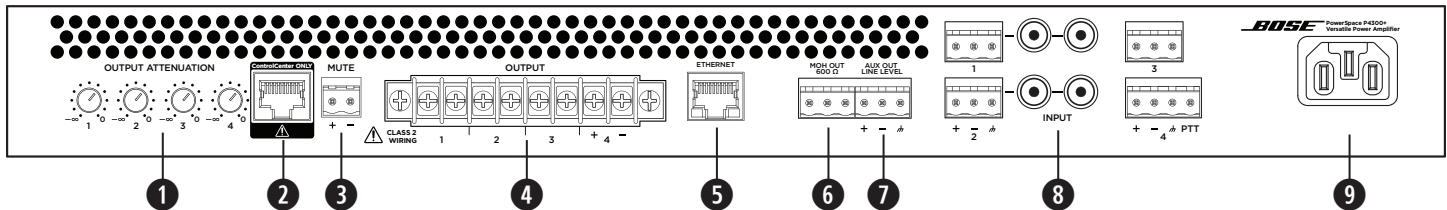

- 1 Ausgangspegelsteller:** Ausgangspegelsteller für jeden Ausgang. Drehen Sie die Regler im Uhrzeigersinn, um die Ausgangsdämpfung zu verringern, und gegen den Uhrzeigersinn, um die Ausgangsdämpfung zu erhöhen. Der Regler muss für den jeweiligen Ausgang auf 0 dB Dämpfung stehen, um die Nennleistung zu erreichen.
- 2 ControlCenter-Anschluss:** RJ-45-Eingangsanschluss für CC-1, CC-2, CC-3 ControlCenter Analog Zone Controllers oder nur CV41 4-zu-1-Verteiler.
- 3 Mute-Anschluss:** Potentialfreie Öffner- oder Schließerkontakte können alle Ausgänge stummschalten. Die Mute-Polarität kann im Konfigurationsprogramm umgekehrt werden.
- 4 Ausgangsklemmleiste:** Block mit 8 Anschlüssen für Lautsprecher. Jeder Kanal kann bei einer Last von 4 Ω, 8 Ω, 70 V oder 100 V bis zu 300 Watt (P4300+) bzw. bis zu 150 Watt (P4150+) liefern. Jedes Ausgangspaar kann mit einem zusätzlichen Brückenstecker im I-Share-Modus betrieben werden. Verbinden Sie die Lautsprecher im **I-Share 3 und 4**-Betrieb über die Anschlüsse 3+ und 3- (oder 4+ und 4-) mit dem Verstärker. Verbinden Sie die Lautsprecher im **I-Share 1 und 2**-Betrieb über die Anschlüsse 1+ und 1- (oder 2+ und 2-) mit dem Verstärker.
- 5 Ethernet-Anschluss:** Verbindet den Verstärker mit einem Netzwerk-Switch oder Ethernet-Anschluss an einem Laptop, damit der Verstärker über das PowerSpace Konfigurationsprogramm konfiguriert werden kann.
- 6 Musik-on-Hold:** Spezieller 600 Ohm-Musik-on-Hold-Ausgang.
- 7 AUX-Ausgang:** Zusätzlicher Line-Pegel-Ausgang.
- 8 Eingang:** Die **Eingänge 1 und 2** unterstützen symmetrische Eingänge (Euroblock) oder asymmetrische Eingänge (RCA). Die RCA-Eingänge werden jeweils summiert. Die **Eingänge 3 und 4** sind symmetrisch. **Eingang 4** unterstützt außerdem einen 600 Ohm-Telefon-Paging-Eingang oder einen dynamischen PTT/VOX-Mikrofoneingang.
- 9 Netzeingang:** Netzkabelanschluss (IEC 60320-C14-Eingang). Das Entfernen des Netzkabels bei eingeschaltetem Verstärker entspricht einer Unterbrechung der Stromversorgung durch die Benutzung des Netzschalters an der Vorderseite und kann als Möglichkeit zum Ausschalten verwendet werden.

Einrichtung eines PowerSpace Plus Verstärkers

- Schalten Sie den Verstärker zunächst **aus**. Stellen Sie anschließend zunächst alle benötigten Stromverbindungen, dann die Audioverbindungen und zum Schluss die Netzwerkverbindungen her.
- Sämtliche Konfigurationsschritte werden im PowerSpace Konfigurationsprogramm vorgenommen:
Hinweis: Das PowerSpace Konfigurationsprogramm ist nur mit Google Chrome, Mozilla Firefox, Microsoft Edge und Internet Explorer kompatibel.
 - Gehen Sie auf BoseProfessional.com/psaw und laden Sie die **Discovery Tool**-Anwendung herunter.
 - Schließen Sie Ihren Computer direkt an den **Ethernet**-Anschluss Ihres Verstärkers oder über einen Netzwerk-Switch an.
 - Öffnen Sie die **Discovery Tool**-Anwendung und führen Sie sie aus.
 - Betätigen Sie den **Netzschalter** an der Vorderseite, um den Verstärker einzuschalten.

- E. Klicken Sie in der Anwendung auf **Refresh** (Aktualisieren). Die IP-Adresse jedes Verstärkers im Netzwerk erscheint im Fenster.
- F. Klicken Sie auf **Configure** (Konfigurieren). Sie können die IP-Adresse auch manuell eingeben und auf **Enter** (Bestätigen) klicken. Das PowerSpace Konfigurationsprogramm erscheint im Browser-Fenster.
- Hinweis:** Für weitere Informationen nutzen Sie das Hilfesystem innerhalb der Benutzeroberfläche des PowerSpace Konfigurationsprogramms.
3. Wenn Sie einen oder mehrere ControlCenter Analog Zone Controller verwenden, drehen Sie jeden **Ausgangspegelsteller** vollständig im Uhrzeigersinn auf 0 dB Dämpfung. Dadurch können die Zone Controller den gesamten Regelbereich nutzen. Wenn Sie mit dem Zone Controller einen eingeschränkten Bereich steuern wollen, erhöhen Sie die Ausgangsdämpfung je nach Bedarf, indem Sie den **Ausgangspegelsteller** gegen den Uhrzeigersinn drehen.
4. Abhängig von den Lautsprechern, die Sie mit Ihrem PowerSpace Verstärker betreiben, wählen Sie eine der folgenden Vorgehensweisen:
- A. Wenn alle Ausgänge für Lautsprecher mit hoher Impedanz von 70/100 V eingestellt sind, drehen Sie alle dazugehörigen **Ausgangspegelsteller** auf 0 dB Dämpfung. Stellen Sie alle Übertragerabgriffe entsprechend ein. Der Verstärker wird, basierend auf den Einstellungen der Übertragerabgriffe, jeden Ausgang bis zur Verstärkerennleistung mit der benötigten Leistung versorgen. Beispiele dazu finden Sie im PowerSpace Anwendungshandbuch auf **BoseProfessional.com**.
- B. Wenn alle Ausgänge für Lautsprecher mit niedriger Impedanz von 4-8 Ω eingestellt sind, drehen Sie alle dazugehörigen **Ausgangspegelsteller** auf den gewünschten Pegel. Geben Sie ein Signal wieder, das den höchsten normalen Programmpegel enthält, oder ein Eingangssignal mit rosa Rauschen. Stellen Sie sicher, dass das Material nahe an der Eingangsempfindlichkeit ist, um den bestmöglichen Signal-Rauschabstand zu erzielen. Beobachten Sie die **LIMIT**-LED für den Ausgang, der eingestellt wird. Wenn der Signalpegel über dem Grenzwert für den Lautsprecher liegt, leuchtet die **LIMIT**-LED gelb. Erhöhen Sie die Dämpfung, bis die **LIMIT**-LED nicht mehr oder nur noch gelegentlich leuchtet. Beispiele dazu finden Sie im PowerSpace Anwendungshandbuch auf **BoseProfessional.com**.
5. Da jeder Ausgang sowohl für Lautsprecher hoher Impedanz als auch niedriger Impedanz konfiguriert werden kann, kann der Verstärker Installationen mit gemischter Impedanz versorgen. In dieser Konstellation konfigurieren Sie zuerst die Kanäle mit hoher Impedanz und anschließend die Kanäle mit niedriger Impedanz.
6. Überprüfen Sie während der Einrichtung des Verstärkers die **Signal**-LEDs auf Überschreitungen des Eingangspegels und die **LIMIT**-LEDs zur Ausgangsbegrenzung, um sicherzustellen, dass der Verstärker unter geeigneten Betriebsbedingungen betrieben wird. Führen Sie bei Bedarf Anpassungen durch.

Technische Aspekte:

Die Anpassung des **Ausgangspegelstellers** eines einzelnen Kanals hat keinen Einfluss auf die Pegel der anderen Kanäle. Jeder Kanal wird auf seine Nennleistung begrenzt. Wenn der kontinuierliche Leistungsbedarf weiterhin zu hoch ist, begrenzt der Verstärker die Leistung kontinuierlich auf durchschnittlich $\frac{1}{2}$.

Es gibt mehrere Möglichkeiten, um die Ausgangsleistung in einer Anwendung mit einem PowerSpace Verstärker anzupassen:

- Passen Sie den Eingangssignalpegel entsprechend der Empfindlichkeit des Verstärkers an.
- Passen Sie die **Ausgangspegelsteller** des Verstärkers an.
- Passen Sie die Einstellungen des Leistungsabgriffs am Übertrager aller verbundenen Lautsprecher mit hoher Impedanz an.

Aufstellungsort



ACHTUNG: Dieses Produkt ist nicht für die Installation oder Verwendung in Feuchtbereichen (zum Beispiel Schwimmbädern, Wasserparks, Räumen mit Whirlpools, Saunas, Dampfbädern und Eislaufbahnen) gedacht.



ACHTUNG: Montieren Sie das Produkt nicht an Orten, an denen Kondenswasser auftreten kann.

Ausreichende Belüftung

Achten Sie beim Aufstellen des Verstärkers auf Folgendes:

- Stellen Sie sicher, dass die Luft ungehindert von vorne nach hinten zirkulieren kann, um für eine ausreichende Belüftung zu sorgen. Der Verstärker hat vorne, hinten und an den Seiten Lüftungsschlitze.
- Die Lüftungsschlitze des Verstärkers dürfen nicht abgedeckt oder blockiert werden.
- Stellen Sie das Gerät so auf, dass es vor der Wärmeeinwirkung anderer Wärmequellen wie Heizkörpern oder Heizstrahlern geschützt ist.



ACHTUNG: Aufgrund der Belüftungsanforderungen darf das Produkt nicht in einem geschlossenen Raum, zum Beispiel in einer Wandnische oder in einem geschlossenen Schrank, aufgestellt werden. Das Gehäuse darf nicht die maximale Betriebstemperatur von 40 °C überschreiten. Die Temperatur in einem geschlossenen Rack kann unter bestimmten Umständen über der Umgebungstemperatur liegen. Wenn der Verstärker zu heiß wird, wechselt er in den Wärmeschutzmodus und schaltet alle Ausgänge stumm.

Rack-Montage

PowerSpace Verstärker passen in standardmäßige 19 Zoll-Racks. Sie belegen eine Höheneinheit (HE) von 4,4 cm und haben eine Einbautiefe von 40,6 cm ab der vorderen Rackschiene. Befestigen Sie die Montagebügel des Verstärkers mit vier Schrauben mit Unterlegscheiben (nicht im Lieferumfang enthalten) an den Rackschienen.



ACHTUNG: Verwenden Sie nur die vom Rack-Hersteller empfohlenen Montagehilfsmittel.



ACHTUNG: Montieren oder platzieren Sie das Gerät nicht in der Nähe von Wärmequellen wie Heizkörpern, Wärmespeichern oder anderen Geräten (auch Verstärkern), die Wärme erzeugen.

Stummschaltung mit Standardschließerkontakt

Der Verstärker ist darauf ausgelegt, alle Ausgänge stummzuschalten, wenn die Kontakte zur **Stummschaltung** je nach Verstärkerkonfiguration entweder geschlossen sind oder wenn sie geöffnet sind. Die Standardeinstellung ist NO (Ruhezustand offen). Dadurch werden bei einem geschlossenen Kontakt alle Ausgänge **stummgeschaltet**. Die Mute-Polarität kann im Konfigurationsprogramm umgekehrt werden.

Hinweis: Wenn der Verstärker über den **Schließerkontakt** an der Rückseite stummgeschaltet wird, blinken alle **LIMIT**-LEDs rot.

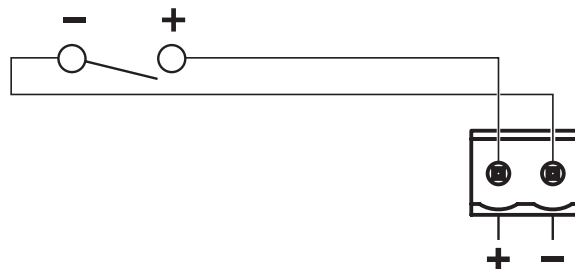

ControlCenter Analog Zone Controller

Mit den Bose Professional ControlCenter Analog Zone Controllern (CC-1, CC-2 und CC-3) können Sie die Lautstärke der PowerSpace P4300+ und P4150+ Verstärker regeln. Verwenden Sie den CC-1 zur Lautstärkeregelung und den CC-2 und CC-3 zur Lautstärkeregelung und Quellenauswahl. Über den **ControlCenter** Anschluss verbinden Sie Ihre(n) Zone Controller mit Ihrem Verstärker.

Die CC-1 und CC-2 Controller können entweder via Daisy-Chaining oder über einen Bose Professional CV41 4-zu-1-Verteiler miteinander verbunden werden. Sie können jeweils nur einen CC-3 anschließen. Der CC-3 kann nicht mit dem CV41 verwendet und nicht per Daisy-Chaining mit anderen Controllern verbunden werden. Mögliche Kombinationen für CC-1 und CC-2 können Sie der folgenden Tabelle entnehmen.

Anzahl der jeweiligen Fernbedienung		CC-2		
		0	1	2
CC-1	0	Keine Fernbedienung	X	X
	1	X	X	X
	2	X	X	O
	3	X	X	O
	4	X	O	O

Hinweis: Ein „X“ bedeutet, dass die Kombination möglich ist. Ein „O“ bedeutet, dass die Kombination nicht möglich ist.

Nachfolgend finden Sie Beispiele für die Verbindung von vier CC-1 Controllern per Daisy-Chaining oder über einen CV41.

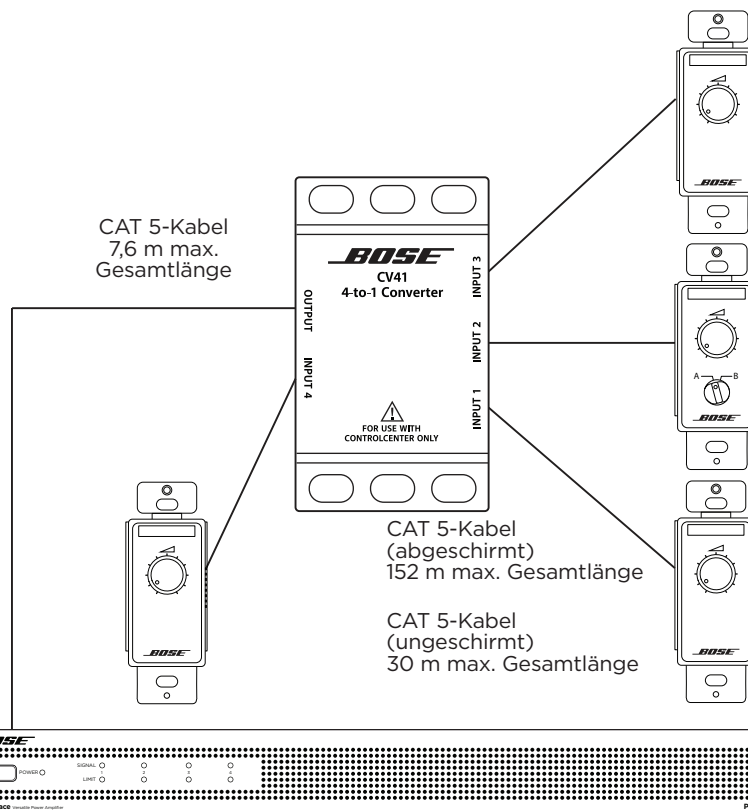
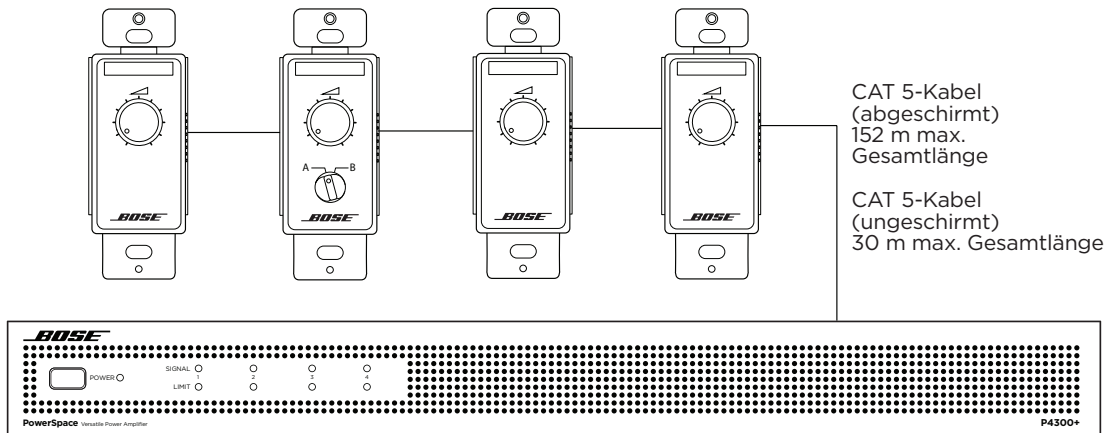

Leggere e conservare tutte le istruzioni per la sicurezza e per l'uso.

Questo prodotto deve essere installato esclusivamente da installatori professionisti. Il presente documento ha lo scopo di fornire agli installatori professionisti le istruzioni di base per l'installazione e la sicurezza di questo prodotto in tipici sistemi da installazione fissa. Prima dell'installazione, leggere questo documento e le avvertenze sulla sicurezza.

1. Leggere queste istruzioni.
2. Conservare queste istruzioni.
3. Prestare attenzione a tutte le avvertenze.
4. Seguire tutte le istruzioni.
5. Non utilizzare l'apparecchio in prossimità di acqua.
6. Per la pulizia utilizzare un semplice panno asciutto.
7. Non ostruire le aperture di ventilazione. Installare il prodotto in conformità con le istruzioni fornite dal produttore.
8. Non installare in prossimità di fonti di calore, quali termosifoni, radiatori, stufe o altri apparecchi (compresi gli amplificatori) che generino calore.
9. Non danneggiare le parti di sicurezza della spina polarizzata o con messa a terra. Una spina polarizzata è dotata di due poli, uno più largo dell'altro. Una spina con messa a terra è dotata di due poli e di un terzo terminale di massa. Il polo più largo o il terzo terminale sono presenti per sicurezza. Se la spina in dotazione non è adatta alla presa, rivolgersi a un elettricista per la sostituzione della presa obsoleta.
10. Evitare che il cavo di alimentazione venga calpestato o schiacciato, soprattutto in corrispondenza di spine, prese e nel punto di uscita dall'apparecchio.
11. Utilizzare solo sistemi di fissaggio/accessori specificati dal produttore.
12.  Utilizzare solo carrelli, supporti, treppiedi, staffe o tavoli specificati dal produttore o venduti insieme all'apparecchio. Quando si utilizza un carrello, prestare attenzione durante lo spostamento dell'insieme carrello/apparecchio per evitare di rovesciarlo causando danni.
13. Scollegare l'apparecchio durante i temporali o quando non utilizzato per lunghi periodi di tempo.
14. Affidarsi a personale qualificato per tutti gli interventi di assistenza. Gli interventi di assistenza si rendono necessari quando l'apparecchio ha subito danni di qualsiasi tipo, ad esempio se il cavo di alimentazione o la spina sono danneggiati, se è stato versato liquido o sono caduti oggetti sull'apparecchio, se l'apparecchio è stato esposto a pioggia o umidità, se non funziona normalmente o è caduto.

Simboli di sicurezza

Questi simboli sul prodotto indicano quanto segue:



Questo simbolo sul prodotto segnala istruzioni importanti di funzionamento e di manutenzione presenti in questa guida.



Questo simbolo sul prodotto indica la presenza di tensioni pericolose non isolate all'interno del telaio del prodotto e del conseguente rischio di scosse elettriche.



Per ridurre il rischio di scossa elettrica, non rimuovere la cover (o la parte posteriore). L'interno contiene componenti non sostituibili dall'utente. Affidarsi a personale qualificato per gli interventi di assistenza.

AVVISI/AVVERTENZE



Contiene pezzi di piccole dimensioni che possono rappresentare un pericolo di soffocamento. Non adatto per bambini di età inferiore a 3 anni.



Usare solo ad altitudini inferiori a 2.000 m.

- Tutti i prodotti Bose Professional devono essere installati in conformità con gli standard locali, statali, federali e di settore. È responsabilità dell'installatore assicurare che l'installazione dei diffusori e del sistema di montaggio venga eseguita in conformità con le normative vigenti, compresi i regolamenti edilizi locali. Prima di installare il prodotto, chiedere informazioni all'autorità locale preposta.
- Non posizionare il prodotto in punti dove potrebbe formarsi condensa.
- Il prodotto non deve essere installato né utilizzato in aree di servizio o intrattenimento vicine all'acqua (ad es. piscine coperte, parchi acquatici al chiuso, sale con vasche riscaldate, saune, bagni turchi e piste di pattinaggio al chiuso).
- Non esporre questo prodotto a gocce o spruzzi di liquidi e non porre oggetti contenenti liquidi, quali vasi, sopra al prodotto o in prossimità di esso.
- Per ridurre il rischio di incendio o scosse elettriche, non esporre questo prodotto a pioggia, liquidi o umidità.
- Tenere il prodotto lontano dal fuoco e da fonti di calore. Non collocare sorgenti di fiamme libere (ad esempio, candele accese) sull'apparecchio o in prossimità di esso.
- Non posizionare o installare la staffa o il prodotto in prossimità di fonti di calore, quali caminetti, termosifoni, radiatori o altri apparati (inclusi amplificatori) che emettano calore.
- A causa dei requisiti di ventilazione, evitare di posizionare il prodotto in spazi chiusi o angusti, ad esempio nicchie a parete o armadietti.
- Non apportare alterazioni non autorizzate al prodotto.
- Non utilizzare un power inverter con questo prodotto.
- Non utilizzare il prodotto in veicoli o imbarcazioni.
- Dotare la presa di messa a terra oppure accertarsi che la stessa sia dotata di messa a terra di protezione prima di collegare la spina di alimentazione.
- La spina dell'alimentazione o dell'accoppiatore deve essere raggiungibile facilmente e rapidamente se utilizzata come dispositivo di spegnimento.
- Utilizzare esclusivamente i componenti di montaggio raccomandati dal produttore dell'unità rack.
- Evitare di toccare fili o terminali non isolati. I terminali audio di questo prodotto trasportano corrente che potrebbe causare intralcio al contatto.

Informazioni sulle normative

CAN ICES-3 (A)/NMB-3(A)

Questo dispositivo è conforme alla parte 15 delle Norme FCC e agli standard Industry Canada RSS esenti da licenza. Il funzionamento è soggetto alle due seguenti condizioni: (1) il dispositivo non può causare interferenze dannose e (2) deve accettare le interferenze ricevute, incluse quelle che potrebbero causare un funzionamento indesiderato del dispositivo.

NOTA: questa apparecchiatura è stata sottoposta a collaudo ed è risultata conforme ai limiti relativi ai dispositivi digitali di Classe A previsti dalla Parte 15 delle norme FCC. Tali limiti sono stati fissati allo scopo di assicurare un'adeguata protezione da interferenze nocive quando l'apparecchiatura è utilizzata in un'installazione commerciale. Questa apparecchiatura genera, utilizza e può irradiare energia a radiofrequenza e, se non installata e utilizzata in conformità con il manuale di istruzioni, può causare interferenze con le locali comunicazioni radiofoniche. L'utilizzo di questa apparecchiatura in un'area residenziale può provocare interferenze nocive, nel qual caso l'utente dovrà adottare misure correttive a proprie spese.

Eventuali modifiche o alterazioni non espressamente approvate da Bose Professional possono rendere nulla l'autorizzazione dell'utente all'utilizzo dell'apparecchiatura stessa.

AVVERTENZA: prodotto di classe A. In ambienti domestici, il prodotto può causare interferenze radio che potrebbero richiedere misure adeguate da parte dell'utente.

La conformità alle normative richiede l'utilizzo di cavi schermati.

Il prodotto è conforme a tutti i requisiti di immunità EN55103-2 per ambienti elettromagnetici di tipo E2.

Corrente di spunto all'accensione iniziale:

P4300+/P4150+: 14,1 A (230 V AC, 50 Hz), 8,1 A (120 V AC, 50 Hz)

Corrente di spunto dopo un'interruzione della corrente AC pari a 5 secondi:

P4300+/P4150+: 9,2 A (230 V AC, 50 Hz), 6,1 A (120 V AC, 50 Hz)



Questo prodotto è conforme a tutti i requisiti pertinenti delle direttive UE. La dichiarazione di conformità completa è disponibile all'indirizzo: www.Bose.com/compliance



Il presente prodotto è conforme a tutte le normative sulla compatibilità elettromagnetica del 2016 e a tutte le altre normative del Regno Unito applicabili. La dichiarazione di conformità completa è disponibile all'indirizzo: www.Bose.com/compliance



Questo simbolo indica che il prodotto non deve essere smaltito con i rifiuti domestici, ma deve essere consegnato a una struttura di raccolta appropriata per il riciclaggio. Uno smaltimento e un riciclaggio corretti aiutano a preservare le risorse naturali, la salute e l'ambiente. Per ulteriori informazioni sullo smaltimento e sul riciclaggio di questo prodotto, rivolgersi alle autorità locali, al servizio di smaltimento dei rifiuti o al negozio presso il quale è stato acquistato.

Data di produzione: l'ottava cifra del numero di serie corrisponde all'anno di produzione; ad esempio "7" indica 2007 o 2017.

Importatore per la Cina: Bose Electronics (Shanghai) Company Limited, Level 6, Tower D, No. 2337 Gudai Rd. Minhang District, Shanghai 201100

Importatore per il Regno Unito: Bose Limited, Bose House, Quayside Chatham Maritime, Chatham, Kent, ME4 4QZ, Regno Unito

Importatore per l'UE: Bose Products B.V., Gorslaan 60, 1441 RG Purmerend, Paesi Bassi

Importatore per il Messico: Bose de México, S. de R.L. de C.V., Paseo de las Palmas 405-204, Lomas de Chapultepec, 11000 México, D.F. Per informazioni su importatori e servizi: +5255 (5202) 3545

Importatore per Taiwan: Bose Taiwan Branch, 9F-A1, No.10, Section 3, Minsheng East Road, Taipei City 104, Taiwan. N. telefono: +886-2-2514 7676

Google e Chrome sono marchi commerciali di Google LLC.

Google e Firefox sono marchi registrati di Mozilla Foundation.

Bose è un marchio registrato di Bose Corporation.

PowerSpace è un marchio registrato di Transom Post OpCo LLC.

Bose Corporation, Framingham, MA 01701, U.S.A. 1-877-230-5639



©2023 Transom Post OpCo LLC. Nessuna parte di questo documento può essere riprodotta, modificata, distribuita o usata in altro modo senza previa autorizzazione scritta.

Informazioni sulla garanzia

Questo prodotto è coperto da una garanzia limitata.

Per i dettagli sulla garanzia, visitare BoseProfessional.com/Warranty.

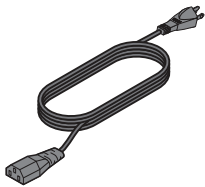
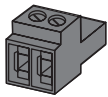
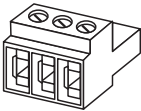
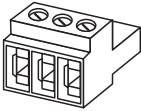
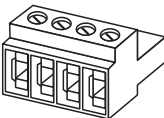
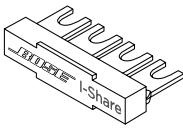
Contenuto della confezione

	Accessori	P4300+	P4150+
	Cavo di alimentazione AC	1	1
	Connettore Euroblock a 2 pin (nero)	1	1
	Connettore Euroblock a 3 pin (verde)	3	3
	Connettore Euroblock a 3 pin (arancione)	2	2
	Connettore Euroblock a 4 pin (verde)	1	1
	Jumper I-Share	2	2
	Terminale a forcella (misura 14-16)	10	10

Informazioni tecniche

Per ulteriori informazioni tecniche, incluse specifiche, diagrammi a blocchi e statistiche sull'assorbimento di corrente AC, visitare la pagina dei prodotti PowerSpace su BoseProfessional.com.

Potenza nominale	P4300+	P4150+
Potenza amplificatore	4 × 300 W (THD+N < 0,04%, 1 kHz, 4-8Ω, 70/100 V)	4 × 150 W (THD+N < 0,04%, 1 kHz, 4-8Ω, 70/100 V)
Potenza in modalità I-Share	2 × 600 W (2-4 Ω, 70/100 V) (ogni coppia di canali può essere configurata per la modalità I-Share)	2 × 300 W (2-4 Ω, 70/100 V) (ogni coppia di canali può essere configurata per la modalità I-Share)
Gain (modalità a bassa impedenza)	32 dB	29 dB
Gain (modalità 70 V)	35 dB	35 dB
Gain (modalità 100 V)	38 dB	38 dB
Caratteristiche fisiche		
Temperature d'esercizio	Da 100 V a 264 V AC: da +40 °C a 0 °C	
Temperature di stoccaggio	Da +70 °C a -40 °C	
Dimensioni (A × L × P)	44 mm x 483 mm x 414 mm	
Peso netto	6,6 kg	
Peso spedizione	8,6 kg	

PowerSpace P4300+/P4150+

Pannello frontale

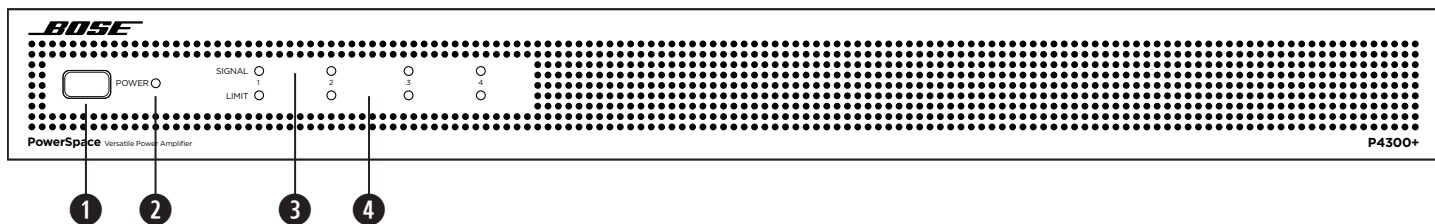

1 Pulsante di accensione:	Modalità standby In/Out.
2 LED di alimentazione:	Indicazione dello stato di alimentazione o errore. Bianco (fisso): l'unità è accesa Bianco (lampeggiante): l'unità è in modalità standby Rosso (fisso): errore di alimentazione Rosso (lampeggiante): errore termico
3 LED segnale in ingresso:	Ogni LED funziona in modo indipendente. Verde: segnale presente Arancione: segnale in ingresso prossimo al clipping Rosso: clipping segnale in ingresso
4 LED limiting in uscita:	Ogni LED funziona in modo indipendente. Arancione: limiting in uscita attivo sull'amplificatore Rosso (fisso): errore canali 1 e 2 amplificatore A Errore canali 3 e 4 amplificatore B Rosso (tutti fissi): errore termico Rosso (lampeggiante): funzione mute attivata sulle uscite

Solo errori

	Errore di alimentazione*	Errore termico	Errore amplificatore
LED di alimentazione	Rosso fisso	Rosso lampeggiante	-
LED limiting	-	Tutti in rosso fisso	Rosso fisso canali 1 e 2, amplificatore A Rosso fisso canali 3 e 4, amplificatore B

*Eccetto per perdita AC

Se non è possibile eliminare un errore di alimentazione o dell'amplificatore, l'amplificatore deve essere sostituito.

Pannello posteriore

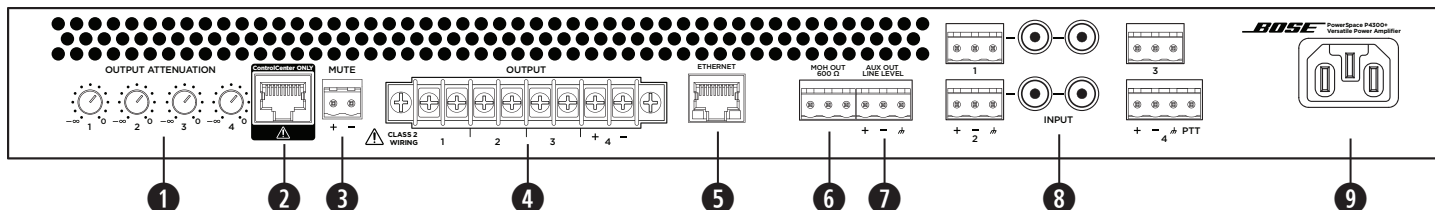

- Controlli d'attenuazione in uscita:** controlli d'attenuazione in uscita per ciascuna uscita. Ruotare i selettori in senso orario per ridurre l'attenuazione ed in senso antiorario per aumentarla. L'attenuazione deve avere un valore pari a 0 dB perché la relativa uscita possa raggiungere la potenza nominale.
- Porta ControlCenter:** connettore di ingresso RJ-45 solo per controller di zona analogici CC-1, CC-2, CC-3 ControlCenter o per convertitore 4 a 1 CV41.
- Porta Mute:** i contatti puliti normalmente aperti o normalmente chiusi possono disattivare tutte le uscite. La polarità della funzione mute può essere invertita nell'utility di configurazione.
- Morsettiere di uscita:** connettore per morsettiere a 8 terminali per i collegamenti dei diffusori. Ciascun canale può erogare fino a 300 W (P4300+) e fino a 150 W (P4150+) a 4 Ω, 8 Ω, 70 V o 100 V, indipendentemente dal carico. Ogni coppia di uscite può essere configurata in I-Share con un jumper aggiuntivo. Collegare il carico del diffusore **I-Share 1 e 2** all'amplificatore utilizzando i terminali 1+ e 1- (o 2+ e 2-). Collegare il carico del diffusore **I-Share 3 e 4** all'amplificatore utilizzando i terminali 3+ e 3- (o 4+ e 4-).
- Porta Ethernet:** collegare l'amplificatore a uno switch di rete o alla porta Ethernet di un laptop per procedere alla configurazione tramite l'utility di configurazione PowerSpace.
- Music on hold:** uscita dedicata music on hold (MOH) da 600 ohm.
- Uscita ausiliaria:** uscita di linea ausiliaria.
- Ingresso:** gli **ingressi 1 e 2** supportano ingressi di linea bilanciati (Euroblock) o sbilanciati (RCA). Gli ingressi RCA sono tutti sommati in mono. Gli **ingressi 3 e 4** sono ingressi bilanciati e l'**ingresso 4** supporta anche un ingresso per paging telefono da 600 ohm o un ingresso da microfono dinamico PTT/VOX.
- Ingresso di alimentazione:** connessione del cavo di alimentazione (ingresso IEC 60320-C14). La rimozione del cavo AC quando l'amplificatore è acceso corrisponde allo spegnimento mediante interruttore di accensione sul pannello frontale ed è un metodo di spegnimento accettabile.

Configurazione di un amplificatore PowerSpace Plus

- Con l'amplificatore **spento**, realizzare tutte le connessioni di rete, quindi quelle audio.
- Tutta la configurazione viene eseguita dall'utility di configurazione PowerSpace:
Nota: l'utility di configurazione PowerSpace è compatibile esclusivamente con Google Chrome, Mozilla Firefox, Microsoft Edge e Internet Explorer.
 - Visitare **BoseProfessional.com/psaw** e scaricare l'applicazione **Discovery Tool**.
 - Collegare il computer alla porta **Ethernet** dell'amplificatore, direttamente o tramite uno switch di rete.
 - Aprire ed eseguire l'applicazione **Discovery Tool**.
 - Premere il pulsante di **accensione** sul pannello anteriore per **accendere** l'amplificatore.

- E. Nell'applicazione, fare clic su **Refresh** (aggiorna). Nella finestra viene visualizzato l'indirizzo IP di ciascun amplificatore nella rete.
- F. Fare clic su **Configure** (configura) (è anche possibile immettere manualmente l'indirizzo IP nel browser Web e fare clic su **Enter** (invio)). L'utility di configurazione PowerSpace viene visualizzata nella finestra del browser.

Nota: per ulteriori informazioni, accedere alla Guida dall'interfaccia dell'utility di configurazione PowerSpace.

3. Se si utilizzano controller di zona analogici ControlCenter per il controllo remoto, ruotare ogni controllo d'**attenuazione in uscita** completamente in senso orario fino a un valore di 0 dB. Ciò consente a ciascun controller di zona di attenuare sulla gamma completa. Per azionare il controller di zona in un intervallo limitato, aumentare l'attenuazione in uscita secondo necessità ruotando il controllo d'**attenuazione in uscita** in senso antiorario.
4. A seconda dei diffusori da configurare con l'amplificatore PowerSpace, effettuare una delle seguenti operazioni:
 - A. Se tutte le uscite sono impostate per pilotare diffusori ad alta impedenza da 70/100 V, ruotare ciascun corrispondente controllo d'**attenuazione in uscita** sul valore 0 dB. Impostare il tapping di ciascun diffusore sul valore appropriato. In base alle impostazioni totali di tapping dei diffusori, l'amplificatore eroga la potenza richiesta a ciascun'uscita, fino alla potenza nominale per canale. Per esempio, consultare la Guida alle applicazioni di PowerSpace all'indirizzo **BoseProfessional.com**.
 - b. Se tutte le uscite sono impostate per pilotare diffusori a bassa impedenza da 4-8 Ω, ruotare ogni controllo d'**attenuazione in uscita** fino a raggiungere i livelli desiderati. Riprodurre in ingresso un normale segnale di program o un rumore rosa al livello massimo. Verificare che il segnale sia vicino alla sensibilità d'ingresso per ottenere le migliori prestazioni in in ridotto rumore. Osservare il **LED di limiting in uscita** per l'uscita che si sta regolando. Se il livello del segnale è superiore al limite di protezione per il diffusore, il LED di **limiting in uscita** si accende in giallo. Aumentare l'attenuazione finché il LED di **limiting in uscita** si accende solo occasionalmente o non si accende affatto. Per esempio, consultare la Guida alle applicazioni di PowerSpace all'indirizzo **BoseProfessional.com**.
5. Poiché ogni uscita è configurabile per pilotare diffusori ad alta impedenza o a bassa impedenza, l'amplificatore è in grado di supportare sistemi a impedenza mista. In questa configurazione, configurare prima i canali ad alta impedenza, poi quelli a bassa impedenza.
6. Durante la configurazione dell'amplificatore, monitorare eventuali clipping in ingresso sui LED di **segnale d'ingresso** e il limiting in uscita sui LED di **limiting in uscita** per verificare che l'amplificatore funzioni in condizioni appropriate. Procedere alla regolazione se necessario.

Considerazioni tecniche

La regolazione del controllo d'**attenuazione in uscita** su un singolo canale non influisce sul livello degli altri. Ciascun canale viene limitato in base alla sua potenza nominale. Se l'assorbimento di potenza continua resta eccessivo, l'amplificatore si limiterà gradualmente a una media pari a 1/3 della potenza, in modo continuo.

Ci sono diversi modi per regolare la potenza erogata da un amplificatore PowerSpace:

- Regolare il livello del segnale di ingresso rispetto all'impostazione di sensibilità dell'amplificatore.
- Regolare i controlli d'**attenuazione in uscita** dell'amplificatore.
- Regolare le impostazioni dei terminali del trasformatore di qualsiasi diffusore ad alta impedenza collegato.

Collocazione



ATTENZIONE: il prodotto non deve essere installato né utilizzato in ambienti vicini all'acqua (ad es. piscine coperte, parchi acquatici al chiuso, sale con vasche riscaldate, saune, bagni turchi e piste di pattinaggio al chiuso).



ATTENZIONE: non posizionare il prodotto in punti dove potrebbe formarsi condensa.

Importanza di una ventilazione adeguata

Tenere presente quanto segue per una collocazione corretta dell'amplificatore:

- Verificare che l'aria possa circolare liberamente dalla parte anteriore a quella posteriore, per garantire un'adeguata ventilazione. Sono presenti aperture di ventilazione sulla parte anteriore e posteriore e sui lati dell'amplificatore.
- Evitare di coprirle o bloccarle.
- Verificare che lo chassis sia protetto dal calore e lontano da fonti dirette di calore, come le aperture per il riscaldamento o i termosifoni.



ATTENZIONE: a causa dei requisiti di ventilazione, evitare di posizionare il prodotto in spazi chiusi o angusti, ad esempio nicchie a parete o armadietti. Non lasciare che lo chassis superi una temperatura operativa massima pari a 40° C. In caso di installazione all'interno di un rack chiuso, si tenga presente che la temperatura dell'unità potrebbe superare quella dell'ambiente circostante. Se l'amplificatore si surriscalda, si attiva la modalità di protezione termica che disattiva tutte le uscite.

Installazione su unità rack

Gli amplificatori PowerSpace sono progettati per poter essere installati su unità rack standard da 48 cm con l'altezza di una singola unità rack (RU - 4,4 cm) e richiedono una profondità di montaggio di 40,6 cm dalla guida anteriore del rack. Utilizzare quattro viti con rondelle (non in dotazione) per fissare gli occhielli a pannello frontale sui montanti del rack.



ATTENZIONE: utilizzare esclusivamente i componenti di montaggio raccomandati dal produttore dell'unità rack.



ATTENZIONE: non posizionare o installare la staffa o il prodotto in prossimità di fonti di calore, quali caminetti, termosifoni, radiatori o altri apparati (inclusi amplificatori) che emettano calore.

Funzione di mute con chiusura contatto standard

L'amplificatore è progettato per disattivare l'audio di tutte le uscite quando i contatti di **Mute** sono cortocircuitati o quando i contatti **Mute** sono aperti, a seconda di come è configurato. Lo stato predefinito è normalmente aperto (NO), nel quale un ponticello sul connettore di **Mute** disattiva tutte le uscite. La polarità della funzione mute può essere invertita nell'utility di configurazione.

Nota: tutti i LED di **limiting in uscita** lampeggiano in rosso quando la funzione di mute dell'amplificatore è attivata dal connettore **Mute** del pannello posteriore.

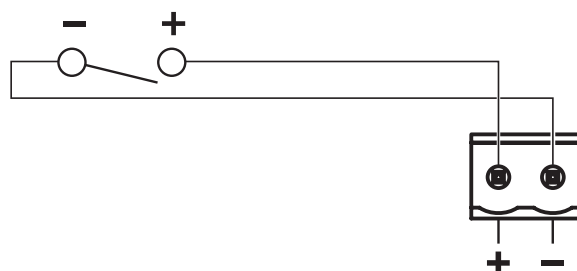

Controller di zona analogici ControlCenter

Controllo remoto del volume del PowerSpace P4300+ e P4150+ con i controller di zona analogici Bose Professional ControlCenter (CC-1, CC-2 e CC-3). Utilizzare CC-1 per il controllo del volume e CC-2 e CC-3 per il controllo del volume e della sorgente. Collegare i controller di zona all'amplificatore tramite la porta **ControlCenter**.

I controller CC-1 e CC-2 possono essere collegati in catena o tramite un convertitore 4 a 1 Bose Professional CV41. È possibile collegare un solo CC-3 alla volta, che non può essere utilizzato con il CV41 né collegato in catena con nessun altro controller. Vedere la seguente tabella per le combinazioni CC-1 e CC-2.

Numero di ciascun tipo di telecomando		CC-2		
		0	1	2
CC-1	0	Nessun telecomando	X	X
	1	X	X	X
	2	X	X	O
	3	X	X	O
	4	X	O	O

Nota: una "X" indica che la combinazione è possibile. Una "O" indica che la combinazione non è possibile.

Vedere gli esempi riportati di seguito per collegare quattro CC-1 tramite collegamento in catena o tramite collegamento CV41.

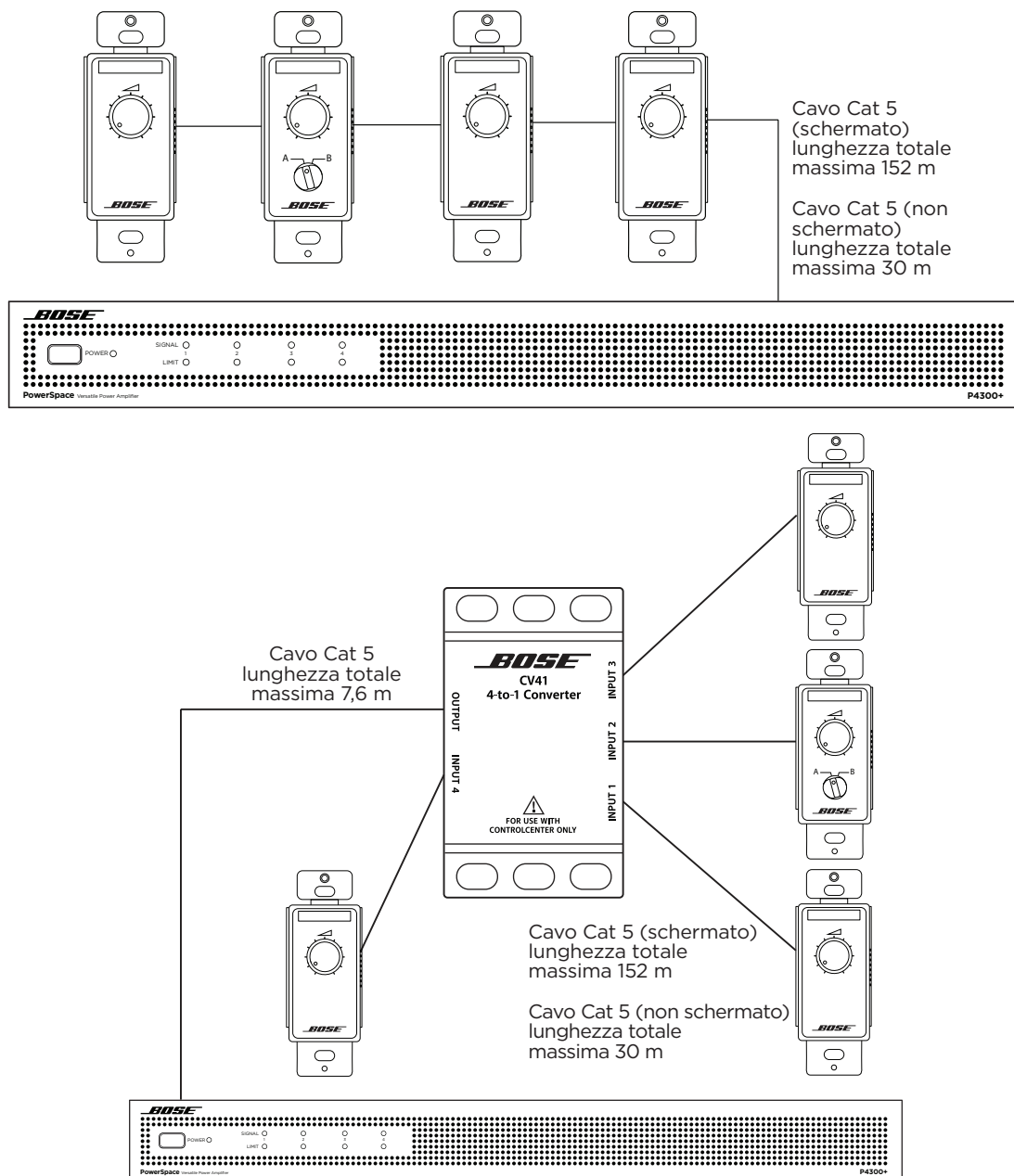

Lees alle veiligheidsinstructies en de gebruiksaanwijzing door en bewaar deze.

Dit product is uitsluitend bestemd voor installatie door professionele installateurs! Dit document is bedoeld om professionele installateurs essentiële installatie- en veiligheidsrichtlijnen te bieden voor dit product in standaardsystemen voor vaste installatie. Lees dit document en alle veiligheidswaarschuwingen voordat u een systeem probeert te installeren.

1. Lees deze instructies door.
2. Bewaar deze instructies.
3. Neem alle waarschuwingen in acht.
4. Volg alle instructies.
5. Gebruik dit apparaat niet in de buurt van water.
6. Alleen met een droge doek reinigen.
7. Zorg dat u de ventilatieopeningen niet blokkeert. Installeer het apparaat volgens de instructies van de fabrikant.
8. Installeer niet in de buurt van warmtebronnen, zoals radiatoren, warmteroosters, kachels of andere apparaten (waaronder versterkers) die warmte produceren.
9. Schakel de veiligheidsfunctie van de gepolariseerde of geaarde stekker niet uit. Een gepolariseerde stekker heeft twee poten, waarvan de ene breder is dan de andere. Een geaarde stekker heeft twee poten en een derde poot voor de aarding. De bredere poot of de derde poot is bedoeld voor uw veiligheid. Als de bijgeleverde stekker niet in het stopcontact past, neemt u contact op met een elektricien om het verouderde stopcontact te vervangen.
10. Zorg dat er niet op het netsnoer wordt gelopen en dat het niet wordt afgeknelld, met name bij stekkers, stopcontacten en het punt waar deze uit het apparaat komen.
11. Gebruik uitsluitend aansluitstukken/accessoires die door de fabrikant worden gespecificeerd.
12.  Gebruik het apparaat uitsluitend in combinatie met het verwijdbare plateau, het statief, de beugel of de tafel die door de fabrikant worden vermeld of samen met het apparaat worden verkocht. Als u een verwijdbaar plateau gebruikt, moet u het apparaat en het plateau voorzichtig verplaatsen zodat deze niet omvallen en letsel veroorzaken.
13. Haal de stekker van dit apparaat uit het stopcontact bij onweer of als het langere tijd niet wordt gebruikt.
14. Laat alle reparaties en onderhoud over aan bevoegde personen. Reparatie is vereist als het apparaat is beschadigd, zoals wanneer het snoer of de stekker van de voeding is beschadigd, wanneer er vloeistof in het apparaat is terechtgekomen of voorwerpen in het apparaat zijn gevallen, wanneer het apparaat is blootgesteld aan regen of vocht, niet normaal werkt of is gevallen.

Veiligheidssymbolen

Deze symbolen op het product betekenen het volgende:



Dit symbool op het product betekent dat deze handleiding belangrijke bedienings- en onderhoudsinstructies bevat.



Dit symbool op het product betekent dat er een niet-geïsoleerde, gevaarlijke spanning aanwezig is binnen de behuizing van het product die kan leiden tot een risico op elektrische schokken.



Om het risico op een elektrische schok te beperken, mag u de klep (of de achterkant) niet verwijderen. Er zitten geen onderdelen in het apparaat die door de gebruiker kunnen worden gerepareerd. Laat reparaties en onderhoud over aan gekwalificeerd personeel.

**WAARSCHUWINGEN**

Bevat kleine onderdelen die verstikkingsgevaar kunnen vormen. Niet geschikt voor kinderen jonger dan 3 jaar.



Uitsluitend gebruiken op een hoogte van minder dan 2000 meter.

- Alle Bose Professional-producten moeten worden geïnstalleerd volgens de plaatselijke en landelijke voorschriften en industriënormen. Het is de verantwoordelijkheid van de installateur om ervoor te zorgen dat de installatie van de luidsprekers en het montagesysteem gebeurt met inachtneming van alle van toepassing zijnde voorschriften, waaronder plaatselijke bouwvoorschriften. Neem contact op met de juiste plaatselijke overheidsinstanties voordat dit product installeert.
- Monteer het product niet op locaties waar condensatie kan optreden.
- Dit product is niet bedoeld voor installatie of gebruik in overdekte ruimten voor wateractiviteiten (waaronder overdekte zwembaden, overdekte waterparken, stoomruimten, sauna's, bubbelbadkamers en overdekte ijsbanen).
- Stel dit apparaat niet bloot aan druipende of spatende vloeistoffen en plaats geen met vloeistof gevulde voorwerpen, zoals vazen, op of bij het product.
- Om het risico op brand of elektrische schokken te verlagen, mag dit product niet worden blootgesteld aan regen, vloeistof of vocht.
- Houd het product uit de buurt van vuur en warmtebronnen. Plaats geen open vlam, zoals een brandende kaars, op of bij het product.
- Plaats of installeer de beugel of het product niet in de buurt van warmtebronnen, zoals open haarden, radiatoren, verwarmingsroosters of andere apparaten (waaronder versterkers) die warmte produceren.
- Omwille van de benodigde ventilatie mag u het product niet in een besloten ruimte zoals een nis of een gesloten kast plaatsen.
- Er mogen geen wijzigingen aan dit product worden aangebracht door onbevoegden.
- Gebruik geen omvormer in combinatie met dit product.
- Gebruik het niet in voertuigen of boten.
- Zorg voor aarding of controleer of het stopcontact geaard is voordat u de stekker in het stopcontact steekt.
- Wanneer de stekker of aansluiting van een apparaat als stroomonderbreker wordt gebruikt, dient deze stroomonderbreker steeds goed bereikbaar te zijn.
- Gebruik uitsluitend het door de fabrikant aanbevolen montage materiaal.
- Raak niet-geïsoleerde kabels of kabelterminals niet aan. De audiokabelterminals van dit product brengen een voltage over dat bij aanraking onprettig kan aanvoelen.

Wettelijk verplichte informatie**CAN ICES-3 (A)/NMB-3(A)**

Dit apparaat voldoet aan deel 15 van de FCC-voorschriften en de RSS-norm(en) van Industry Canada voor vergunningsvrije apparaten. Op het gebruik zijn de volgende twee voorwaarden van toepassing: (1) Dit apparaat mag geen schadelijke storing veroorzaken, en (2) dit apparaat moet bestand zijn tegen alle externe storing, waaronder storing die een ongewenste werking tot gevolg kan hebben.

OPMERKING: Dit apparaat is getest en voldoet aan de limieten voor een digitaal apparaat van de klasse A, volgens deel 15 van de FCC-voorschriften. Deze limieten zijn bedoeld om redelijke bescherming te bieden tegen schadelijke storing bij installatie in een handelsomgeving. Dit apparaat genereert en gebruikt radiofrequente energie en kan deze uitstralen en het kan, als het niet wordt geïnstalleerd en gebruikt volgens de instructies, schadelijke storing veroorzaken aan radiocommunicatie. Gebruik van dit apparaat in een woonwijk kan schadelijke storing veroorzaken. In dit geval moet de gebruiker de storing op eigen kosten verhelpen.

Veranderingen of aanpassingen die niet uitdrukkelijk zijn goedgekeurd door Bose Professional kunnen leiden tot het vervallen van de bevoegdheid van de gebruiker om dit apparaat te gebruiken.

WAARSCHUWING: Dit is een product van klasse A. Dit product kan in een woonomgeving radio-interferentie veroorzaken, zodat de gebruiker mogelijk passende maatregelen moet treffen.

Afgeschermde kabels zijn vereist om de regelgeving na te leven.

Dit product voldoet aan alle immuniteitsvereisten van EN55103-2 voor een E2 elektromagnetische omgeving.

Initiële inschakelstroom:

P4300+/P4150+: 14,1 A (230 VAC 50 Hz), 8,1 A (120 VAC 50 Hz)

Inschakelstroom na een netspanningsonderbreking van 5 seconden:

P4300+/P4150+: 9,2 A (230 VAC 50 Hz), 6,1 A (120 VAC 50 Hz)



Dit product voldoet aan alle vereisten van de van toepassing zijnde EU-richtlijnen. De volledige conformiteitsverklaring kunt u vinden op: www.Bose.com/compliance



Dit product voldoet aan alle toepasselijke voorschriften in de Electromagnetic Compatibility Regulations 2016 en aan alle overige toepasselijke wet- en regelgeving van het Verenigd Koninkrijk. De volledige conformiteitsverklaring kunt u vinden op: www.Bose.com/compliance



Dit symbool betekent dat het product niet mag worden weggegooid als huishoudelijk afval en naar een geschikt inzamelpunt voor recycling moet worden gebracht. Het op de juiste wijze afvoeren en recylen helpt natuurlijke hulpbronnen, de menselijke gezondheid en het milieu te beschermen. Voor meer informatie over het afvoeren en recylen van dit product neemt u contact op met de gemeente waar u woont, de afvalverwerkingsdienst of de winkel waar u dit product hebt gekocht.

Fabricagedatum: Het achtste cijfer in het serienummer geeft het fabricagejaar aan. '7' is 2007 of 2017.

Importeur in China: Bose Electronics (Shanghai) Company Limited, Level 6, Tower D, No. 2337 Gudai Rd. Minhang District, Shanghai 201100

Importeur in het VK: Bose Limited, Bose House, Quayside Chatham Maritime, Chatham, Kent, ME4 4QZ, United Kingdom

Importeur in de EU: Bose Products B.V., Gorslaan 60, 1441 RG Purmerend, Nederland

Importeur in Mexico: Bose de México, S. de R.L. de C.V., Paseo de las Palmas 405-204, Lomas de Chapultepec, 11000 México, D.F. Gegevens importeur en service-informatie: +52 55 52 02 35 45

Importeur in Taiwan: Bose Taiwan Branch, 9F-A1, No.10, Section 3, Minsheng East Road, Taipei City 104, Taiwan. Telefoonnummer: +886 2 25 14 76 76

Google en Chrome zijn handelsmerken van Google LLC.

Mozilla en Firefox zijn geregistreerde handelsmerken van de Mozilla Foundation.

Bose is een handelsmerk van Bose Corporation.

PowerSpace is een handelsmerk van Transom Post OpCo LLC.

Bose Corporation, Framingham, MA 01701, U.S.A. 1-877-230-5639



©2023 Transom Post OpCo LLC. Niets in deze uitgave mag worden gereproduceerd, gewijzigd, gedistribueerd of op andere wijze worden gebruikt zonder voorafgaande schriftelijke toestemming.

Garantie-informatie

Dit product wordt gedekt door een beperkte garantie.

Ga naar BoseProfessional.com/Warranty voor garantie-informatie.

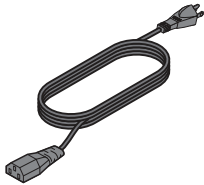
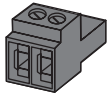
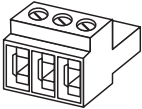
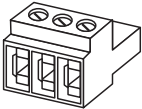
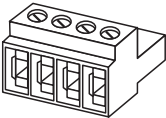
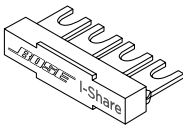
Inhoud van de doos

	Accessoires	P4300+	P4150+
	Netsnoer	1	1
	2-pins Euroblock-connector (zwart)	1	1
	3-pins Euroblock-connector (groen)	3	3
	3-pins Euroblock-connector (oranje)	2	2
	4-pins Euroblock-connector (groen)	1	1
	I-Share-jumper	2	2
	Vorkstekker (maat 14-16)	10	10

Technische informatie

Ga voor aanvullende technische informatie, waaronder specificaties, blokschema's en wisselstroomopnamegegevens, naar de PowerSpace-productpagina op BoseProfessional.com.

VA (frequentie)-waarden	P4300+	P4150+
Vermogen versterker	4 x 300 W (THD+N < 0,04%, 1 kHz, 4-8 Ω, 70/100 V)	4 x 150 W (THD+N < 0,04%, 1 kHz, 4-8 Ω, 70/100 V)
Vermogen in I-Share-modus	2 x 600 W (2-4 Ω, 70/100V) (elk kanalenpaar kan via I-Share worden gedeeld)	2 x 300 W (2-4 Ω, 70/100V) (elk kanalenpaar kan via I-Share worden gedeeld)
Versterking (modus Low-Z)	32 dB	29 dB
Versterking (modus 70 V)	35 dB	35 dB
Versterking (modus 100 V)	38 dB	38 dB
Fysiek		
Temperatuurbereik in bedrijf	100 tot 264 VAC: +40 tot 0 °C	
Temperatuurbereik bij opslag	+70 tot -40 °C	
Afmetingen (h x b x d)	44 x 483 x 414 mm	
Nettogewicht	6,6 kg	
Verzendgewicht	8,6 kg	

PowerSpace P4300+/P4150+

Voorpaneel

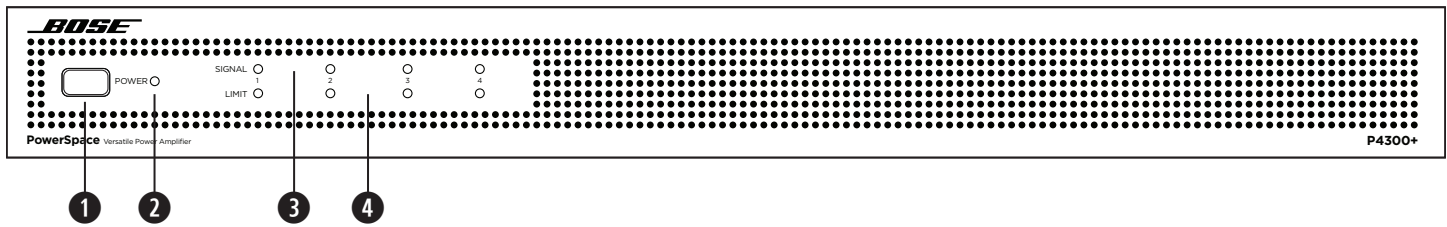

1 Aan/uit-schakelaar:	Stand-bymodus in-/uitgang.	
2 Aan/uit-led:	Voedings- of storingsindicatie.	Wit: De stroom staat aan Wit (knipperend): Unit in stand-bymodus Rood: Voedingsstoring Rood (knipperend): Warmtestoring
3 Ingangssignaal-led:	Elke led opereert onafhankelijk.	Groen: Signaal aanwezig Oranje: Ingang bijna clipping Rood: Ingang clipping
4 Uitgangslimiet-led:	Elke led opereert onafhankelijk.	Oranje: Versterker beperkt uitgang Rood: Storing in versterker A, kanaal 1 en 2; storing in versterker B, kanaal 3 en 4 Rood (alle branden): Warmtestoring Rood (knipperend): Uitgangen zijn gedempt

Alleen storingen

	Voedingsstoring*	Warmtestoring	Storing in versterker
Aan/uit-led	Continu rood	Rood, knipperend	—
Limiet-leds	—	Alle continu rood	Kanaal 1 en 2 continu rood, versterker A Kanaal 3 en 4 continu rood, versterker B

*Behalve bij stroomuitval

Als een voedingsstoring of storing in de versterker niet kan worden verholpen, moet u de versterker vervangen.

Achterpaneel

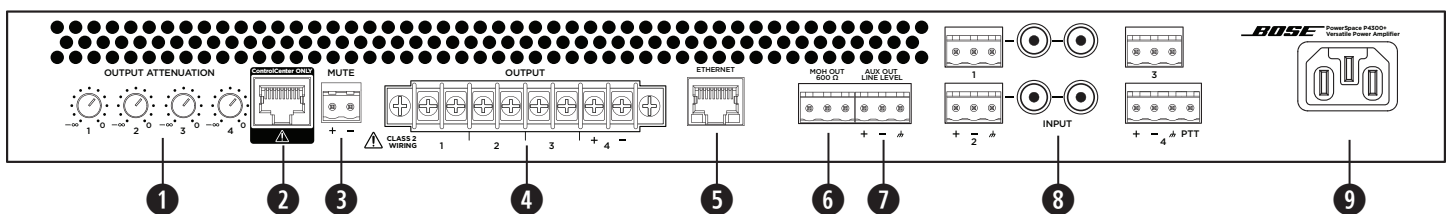

- 1 Bedieningselementen voor uitgangsdemping:** Bedieningselementen voor uitgangsdemping voor elke uitgang. Draai de knoppen met de klok mee om de demping te vergroten en tegen de klok in om de demping te verkleinen. De demping moet ten minste 0 dB bedragen om voor de bijbehorende uitgang het nominaal vermogen te bereiken.
- 2 ControlCenter-poort:** RJ-45-ingangsaansluiting voor ControlCenter analoge zone controllers CC-1, CC-2 en CC-3 of alleen CV41 4-to-1 converter.
- 3 Mute-poort:** Potentialvrije contacten die doorgaans zijn geopend of gesloten, kunnen alle uitgangen dempen. De dempingspolariteit kan worden omgekeerd in de configuratietool.
- 4 Uitgangsterminalblok:** Aansluiting met 8 terminalblokken voor luidsprekers. Elk kanaal kan tot 300 watt (4300+) of 150 watt (P4150+) leveren, ongeacht belasting, naar 4 Ω, 8 Ω, 70 V of 100 V. Elk uitgangspaar kan via I-Share worden gedeeld met een extra jumper. Sluit een kabel aan om de luidsprekerbelasting van **I-Share 1 en 2** door te voeren naar de versterker via terminals 1+ en 1- (of 2+ en 2-). Sluit een kabel aan om de luidsprekerbelasting van **I-Share 3 en 4** door te voeren naar de versterker via terminals 3+ en 3- (of 4+ en 4-).
- 5 Ethernetpoort:** Sluit de versterker aan op een netwerkswitch of de ethernetpoort van een laptop om deze te configureren met de PowerSpace-configuratietool.
- 6 Music-on-hold:** Speciale 600Ω-uitgang voor music-on-hold.
- 7 Aux-uitgang:** Aux-lijnuitgang.
- 8 Ingang: Ingangen 1 en 2** ondersteunen gebalanceerde lijningangen (Euroblock) of niet-gebalanceerde ingangen (RCA). De RCA-ingangen worden allemaal samengevoegd tot mono. **Ingangen 3 en 4** zijn gebalanceerde ingangen en **ingang 4** ondersteunt ofwel een 600Ω-ingang voor telefoonoproepen of een dynamische PTT/VOX-microfooningang.
- 9 Voedingsingang:** Netsnoeraansluiting (IEC 60320-C14-aansluiting). Het netsnoer verwijderen terwijl de versterker is ingeschakeld, staat gelijk aan uitschakelen met de aan/uit-knop op het voorpaneel en is een acceptabele manier van uitschakelen.

Een PowerSpace Plus-versterker instellen

- Zorg ervoor dat de versterker **Uit** staat en sluit vervolgens alle vereiste netwerk- en audioaansluitingen aan.
- Alle configuratie gebeurt via de PowerSpace-configuratietool:

Opmerking: De PowerSpace-configuratietool is alleen compatibel met Google Chrome, Mozilla Firefox, Microsoft Edge en Internet Explorer.

 - Ga naar BoseProfessional.com/psaw en download de toepassing **Discovery Tool**.
 - Sluit uw computer rechtstreeks aan op de **ethernetpoort** van uw versterker of via een netwerkswitch.
 - Open de toepassing **Discovery Tool** en voer deze uit.
 - Druk op de **Aan/uit-schakelaar** op het voorpaneel om de versterker **Aan** te zetten.

- E. Klik in de toepassing op **Vernieuwen**. Het IP-adres van elke versterker in het netwerk wordt in het venster weergegeven.
- F. Klik op **Configureren** (u kunt ook het IP-adres handmatig invoeren in uw webbrowser en op **Enter** klikken). De PowerSpace-configuratie-tool wordt weergegeven in het browservenster.

Opmerking: Open voor meer informatie het helpsysteem in de PowerSpace-configuratie-tool.

3. Als u ControlCenter analoge zone controller(s) gebruikt als afstandsbediening, draait u elk bedieningselement voor **uitgangsdemping** met de klok mee en stelt u dit in op 0 dB. Hierdoor kan elke zone controller het volledige bereik dempen. Om ervoor te zorgen dat de zone controller slechts binnen een bepaald bereik werkt, kunt u de uitgangsdemping naar wens verhogen door het bedieningselement voor **uitgangsdemping** tegen de klok in te draaien.
4. Afhankelijk van de luidspreker die u met uw PowerSpace-versterker wilt gebruiken, volgt u een van de volgende stappen:
- A. Als alle uitgangen zijn ingesteld op 70/100V-luidsprekers met hoge impedantie, stelt u elk overeenkomstig bedieningselement voor **uitgangsdemping** in op 0 dB demping. Stel alle luidspreker-taps naar wens in. Afhankelijk van de instellingen van de luidspreker-taps levert de versterker het vereiste vermogen voor elke uitgang, tot aan het nominaal kanaalvermogen. Zie de PowerSpace-toepassingengids op BoseProfessional.com voor voorbeelden.
- B. Als alle uitgangen zijn ingesteld op 4-8Ω-luidsprekers met lage impedantie, stelt u elk overeenkomstig bedieningselement voor uitgangsdemping naar wens in. Speel een signaal af met het hoogste ingangsniveau voor een normaal programma of roze ruis. Voor de minste ruis zorgt u ervoor dat het materiaal dicht in de buurt ligt van de ingangsgevoeligheid. Aan de **uitgangslimiet**-led ziet u of de uitgang wordt aangepast. Als het signaalniveau hoger is dan het beschermingslimiet voor de luidspreker, wordt de **uitgangslimiet**-led oranje. Verhoog de demping totdat de **uitgangslimiet**-led niet of slechts soms brandt. Zie de PowerSpace-toepassingengids op BoseProfessional.com voor voorbeelden.
5. Aangezien elke uitgang kan worden ingesteld op luidsprekers met zowel hoge als lage impedantie, ondersteunt de versterker installaties met gemengde impedantie. In een dergelijke installatie configureert u eerst de kanalen met hoge impedantie en daarna pas de kanalen met lage impedantie.
6. Wanneer u de versterker instelt, kunt u de **ingangssignaal**-leds in de gaten houden voor ingangscipping en de **uitgangslimiet**-leds voor uitgangsbegrenzing om ervoor te zorgen dat de versterker goed functioneert. Breng indien nodig wijzigingen aan.

Technische overwegingen:

Het aanpassen van het bedieningselement voor **uitgangsdemping** van één kanaal heeft geen invloed op het niveau van andere kanalen. Elk kanaal wordt beperkt tot het nominaal vermogen. Als de continue vermogensvraag te hoog blijft, beperkt de versterker deze tot een gemiddelde van 1/3 continu vermogen.

Er zijn meerdere manieren om het uitgangsvermogen aan te passen bij gebruik van een PowerSpace-versterker:

- Pas het ingangssignaalniveau relatief aan de gevoeligheidsinstelling van de versterker aan.
- Pas de bedieningselementen voor **uitgangsdemping** van de de versterker aan.
- Pas de instellingen aan van de transformator-taps van de aangesloten luidsprekers met hoge impedantie.

Plaatsing van de installatie



LET OP: Dit product is niet bedoeld voor installatie of gebruik in overdekte ruimten voor wateractiviteiten (waaronder overdekte zwembaden, overdekte waterparken, stoomruimten, sauna's, bubbelbadkamers en overdekte ijsbanen).



LET OP: Monteer het product niet op locaties waar condensatie kan optreden.

Belang van goede ventilatie

Let bij het plaatsen van de versterker op het volgende:

- Zorg voor vrije luchtcirculatie rond de versterker ten behoeve van een goede ventilatie. Er bevinden zich ventilatieopeningen aan de voor-, achter- en zijkanten van de versterker.
- Blokkeer of bedek de ventilatieopeningen van de versterker niet.
- Zorg ervoor dat het chassis beschermd is tegen de warmte en niet in de buurt van warmtebronnen zoals verwarmingsroosters en radiatoren wordt geplaatst.



WAARSCHUWING: Omwille van de benodigde ventilatie mag u het product niet in een besloten ruimte zoals een nis of een gesloten kast plaatsen. Voorkom dat het chassis warmer wordt dan de maximale bedrijfstemperatuur van 40 °C. Houd er rekening mee dat omstandigheden in een gesloten rek kunnen leiden tot stijging van de temperatuur tot boven kamertemperatuur. Wanneer de versterker te warm wordt, wordt de thermische beschermingsmodus geactiveerd en worden alle uitgangen geblokkeerd.

Rackmontage

PowerSpace-versterkers zijn zodanig ontworpen dat deze passen in standaardracks van 48 cm, waarbij één rackunit (RU) in de hoogte wordt bezet (4,4 cm) en waarbij een montagediepte van 40,6 cm vanaf de voorste rackrail is vereist. Gebruik vier schroeven met sluitringen (niet meegeleverd) om de beugels voor het voorpaneel van de versterker in de rails van het apparatuurrack te monteren.



WAARSCHUWING: Gebruik uitsluitend het door de fabrikant aanbevolen montage materiaal.



LET OP: Plaats of installeer de beugel of het product niet in de buurt van warmtebronnen, zoals open haarden, radiatoren, verwarmingsroosters of andere apparaten (waaronder versterkers) die warmte produceren.

Dempen met standaardsluitcontact

De versterker is ontworpen om alle uitgangen te dempen wanneer de **Mute**-contacten met elkaar worden kortgesloten of wanneer de **Mute**-contacten worden geopend, afhankelijk van de configuratie van de versterker. De standaardstatus is doorgaans geopend (NO, Normally Open). Een kortsluiting in de **Mute**-aansluiting dempt dan alle uitgangen. De dempingspolariteit kan worden omgekeerd in de configuratie-tool.

Opmerking: Alle **uitgangslimiet**-leds knipperen rood wanneer de versterker is gedempt via de **Mute**-aansluiting op het achterpaneel.

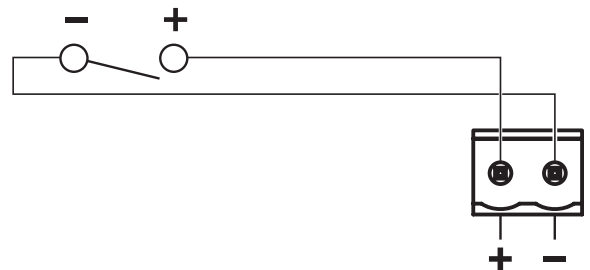

ControlCenter analoge zone controllers

Regel op afstand het volume van PowerSpace P4300+ en P4150+ met Bose Professional ControlCenter analoge zone controllers (CC-1, CC-2 en CC-3). Gebruik CC-1 voor volumeregeling en CC-2 en CC-3 voor volume- en bronregeling. Sluit uw zone controller(s) aan op uw versterker via de **ControlCenter**-poort.

De controllers CC-1 en CC-2 kunnen worden gecombineerd via serieschakeling of een Bose Professional CV41 4-to-1 converter. Er kan tegelijkertijd slechts één CC-3 zijn aangesloten en deze kan niet met de CV41 worden gebruikt of via serieschakeling met een andere controller. Zie de onderstaande tabel voor CC-1- en CC-2-combinaties.

Nummer van elk type afstandsbediening		CC-2		
		0	1	2
CC-1	0	Geen afstandsbediening	X	X
	1	X	X	X
	2	X	X	O
	3	X	X	O
	4	X	O	O

Opmerking: Een 'X' geeft aan dat de combinatie mogelijk is. Een 'O' geeft aan dat de combinatie niet mogelijk is.

Zie de onderstaande voorbeelden van het aansluiten van vier CC-1's via serieschakeling of via CV41.

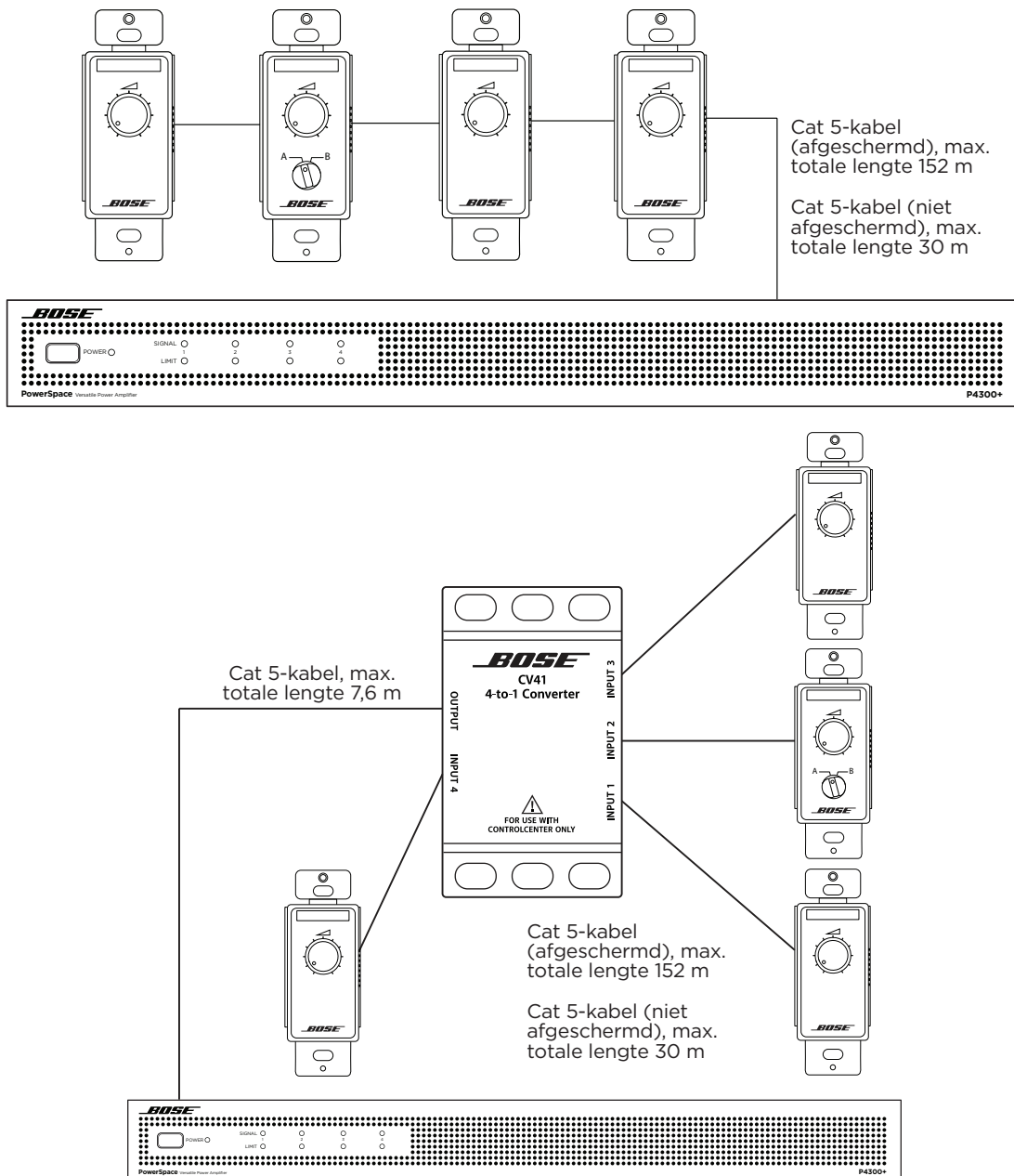

Les og ta vare på alle sikkerhets- og bruksinstruksjoner.

Dette produktet skal bare monteres av profesjonelle monterere! Formålet med dette dokumentet er å gi profesjonelle monterere grunnleggende monterings- og sikkerhetsveiledning for dette produktet i typiske fastmonteringsystemer. Les dette dokumentet og alle sikkerhetsadvarsler før du starter monteringen.

- Les disse instruksjonene.
- Ta vare på disse instruksjonene.
- Ta hensyn til alle advarsler.
- Følg alle instruksjoner.
- Ikke bruk dette apparatet i nærheten av vann.
- Rengjør bare med en ren klut.
- Ikke blokker ventilasjonsåpninger. Plasser i henhold til produsentens instruksjoner.
- Ikke plasser produktet nær varmekilder som radiatorer, ventilasjonsgitter, ovner eller andre apparater (inkludert forsterkere) som produserer varme.
- Ikke ignorer den økte trykkghten som polariserte støpsler og jordingsstøpsler gir. Et polarisert støpsel har to pinner der den ene er tykkere enn den andre. Et jordingsstøpsel har to pinner og en tredje jordingspinne. Den tykke pinnen eller den tredje pinnen er der av sikkerhetshensyn. Hvis det medfølgende støpselet ikke passer i stikkkontakten, kontakter du en elektriker for å erstatte den foreldede stikkkontakten.
- Beskytt strømledningen fra å bli tråkket på eller klemt, spesielt ved støpsler, stikkontakter og punktet hvor den går ut fra apparatet.
- Bare bruk fester/tilbehør som er angitt av produsenten.
-  Bruk bare apparatet med vognen, stativet, braketten eller bordet som er angitt av produsenten, eller som ble solgt med apparatet. Når en vogn blir brukt, må du være forsiktig når du flytter vogn-/apparatkombinasjonen for å unngå skade på grunn av velting.
- Koble fra apparatet under tordenvær eller når det ikke skal brukes over lengre tid.
- Hvis alt vedlikehold til kvalifisert personell. Apparatet trenger service når det er skadet, for eksempel når ledningen eller kontakten til strømforsyningen er skadet, det er sølt væske på apparatet eller gjenstander har falt inn i det, apparatet har blitt utsatt for regn eller fuktighet, det fungerer ikke slik det skal eller det har falt i bakken.

Sikkerhetssymboler

Disse symbolene på produktet betyr det følgende:



Dette symbolet på produktet betyr at det er viktige drifts- og vedlikeholdsinstruksjoner i denne veiledningen.





Dette symbolet på produktet betyr at det er uisolert, farlig spenning på innsiden av produktkabinettet som kan utgjøre fare for elektrisk støt.



Ikke ta av dekslet (eller baksiden), da dette medfører fare for elektrisk støt. Det finnes ingen deler på innsiden som brukeren kan vedlikeholde selv. Hvis vedlikehold til kvalifisert personell.



ADVARSLER/FORHOLDSREGLER

-  Inneholder små deler som kan utgjøre en kveldningsfare. Ikke egnet for barn under 3 år.
-  Må ikke brukes i høyder over 2000 meter.
- Alle Bose Professional-produkter må monteres i henhold til bransjeforskrifter og lokale og nasjonale forskrifter. Det er montørens ansvar å sikre at monteringen av høyttalere og monteringsystemet utføres i henhold til alle gjeldende forskrifter, inkludert lokale byggeforskrifter og bestemmelser. Kontakt de lokale myndighetene som har domsmyndighet før du monterer dette produktet.
- Produktet må ikke monteres på steder hvor det kan oppstå kondens.
- Dette produktet er ikke ment for montering eller bruk i innendørs vannanlegg (inkludert, men ikke begrenset til, innendørs basseng, innendørs badeland, rom med badestamp, badstuer, damprom og innendørs skøytebaner).
- Ikke utsett produktet for dryppende vann eller vannsprut, og sett ikke gjenstander fylt med vann, for eksempel vaser, på eller i nærheten av produktet.
- Ikke utsett produktet for regn, væske eller fukt, da dette medfører fare for elektrisk støt.
- Hold produktet unna ild og andre varmekilder. Ikke plasser kilder til bar ild, for eksempel tente stearinlys, på eller nær produktet.
- Ikke plasser eller monter braketten eller produktet i nærheten av varmekilder, for eksempel ildsteder, radiatorer, varmeapparater, ovner eller andre apparater (herunder forsterkere) som produserer varme.
- Av ventilasjonshensyn må produktet ikke plasseres i et trangt rom, for eksempel et hull i veggen eller et lukket kabinett.
- Ikke foreta uautoriserte endringer på dette produktet.
- Ikke bruk en strømformover med dette produktet.
- Må ikke brukes i kjøretøyer eller båter.
- Bruk en jordet kontakt eller sørg for at stikkkontakten har en jordet kontakt før du kobler støpselet til stikkkontakten.
- Hvis støpselet eller koblingen på apparatet brukes til å koble fra enheten, må frakoblingsenheten være lett tilgjengelig.
- Bare bruk festeutstyr som er anbefalt av produsenten.
- Unngå å berøre uisolerte kabler eller utganger. Spenningen på dette produktets høyttalerutganger kan gi ubehag ved berøring.

Informasjon om forskrifter

CAN ICES-3 (A)/NMB-3(A)

Denne enheten er i samsvar med del 15 av FCC-reglementet og med bransjelisensen til Canada – unntatt RSS-standard(er). Bruk av enheten er underlagt følgende to betingelser: (1) Denne enheten kan ikke skape forstyrrende interferens, og (2) denne enheten må akseptere mottatt interferens, inkludert interferens som kan føre til uønsket drift.

MERKNAD: Dette utstyret er testet og funnet å være innenfor grensene for en digital klasse A-enhet, i henhold til del 15 av FCC-reglementet. Disse grensene skal gi rimelig beskyttelse mot skadelige forstyrrelser når utstyret brukes i et kommersielt miljø. Dette utstyret genererer, bruker og kan utstråle radiofrekvensenergi, og hvis det ikke monteres og brukes i samsvar med bruksanvisningen, kan det forårsake skadelige forstyrrelser på radiokommunikasjon. Bruk av dette utstyret i et boligområde vil sannsynligvis forårsake skadelige forstyrrelser. I slike tilfeller vil brukeren bli pålagt å utbedre forstyrrelsene for egen regning.

Endringer eller modifiseringer som ikke er uttrykkelig godkjent av Bose Professional, kan føre til at brukeren mister retten til å bruke dette utstyret.

ADVARSEL: Dette er et klasse A-produkt. I et boligområde kan dette produktet forårsake radioforstyrrelser. I slike tilfeller kan brukeren bli pålagt å iverksette tilstrekkelige tiltak.

Skjermede kabler er påkrevd for å være i samsvar med forskrifter.

Dette produktet oppfyller alle EN55103-2 immunitetskrav for E2 elektromagnetisk miljø.

Innkoblingsstrøm når produktet slås på:

P4300+/P4150+: 14,1 A (230 VAC 50 Hz), 8,1 A (120 VAC 50 Hz)

Innkoblingsstrøm etter fem sekunders frakobling fra nettstrøm:

P4300+/P4150+: 9,2 A (230 VAC 50 Hz), 6,1 A (120 VAC 50 Hz)



Produktet overholder alle kravene i gjeldende EU-direktiver. Du finner den fullstendige samsvarserklæringen på: www.Bose.com/compliance



Dette produktet er i samsvar med alle gjeldende bestemmelser om elektromagnetisk kompatibilitet for 2016 og alle andre gjeldende bestemmelser i Storbritannia. Den fullstendige samsvarserklæringen finner du på www.Bose.com/compliance



Dette symbolet betyr at produktet ikke må kasseres som husholdningsavfall, og at det skal leveres til en passende innsamlingsanlegg for gjenvinning. Riktig håndtering og gjenvinning bidrar til å beskytte naturressurser, helse og miljø. Hvis du vil ha mer informasjon om avfallshåndtering og resirkulering av dette produktet, kontakter du de lokale myndighetene, avfallsorganisasjonen eller butikken hvor du kjøpte dette produktet.

Produksjonsdato: Det åttende tallet i serienummeret viser produksjonsåret: 7 er 2007 eller 2017.

Importør for Kina: Bose Electronics (Shanghai) Company Limited, Level 6, Tower D, No. 2337 Gudai Rd. Minhang District, Shanghai 201100

Importør for Storbritannia: Bose Limited, Bose House, Quayside Chatham Maritime, Chatham, Kent, ME4 4QZ, Storbritannia

Importør i EU: Bose Products B.V., Gorslaan 60, 1441 RG Purmerend, Nederland

Importør i Mexico: Bose de México, S. de R.L. de C.V., Paseo de las Palmas 405-204, Lomas de Chapultepec, 11000 México, D.F. For informasjon om importør og service: +5255 (5202) 3545

Importør i Taiwan: Bose Taiwan Branch, 9F-A1, No. 10, Section 3, Minsheng East Road, Taipei City 104, Taiwan. Telefonnummer: +886-2-2514 7676

Google og Chrome er varemerker som tilhører Google LLC.

Mozilla og Firefox er registrerte varemerker for Mozilla Foundation.

Bose er et varemerke for Bose Corporation.

PowerSpace er et varemerke for Transom Post OpCo LLC.

Bose Corporation, Framingham, MA 01701, U.S.A. 1-877-230-5639



©2023 Transom Post OpCo LLC. Ingen del av dette arbeidet kan bli reproduisert, endret, distribuert eller på annen måte brukt uten skriftlig tillatelse på forhånd.

Garantiinformasjon

Dette produktet er dekket av en begrenset garanti.

Hvis du vil ha informasjon om garanti, går du til BoseProfessional.com/Warranty.

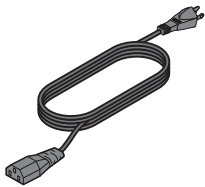
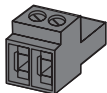
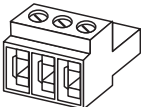
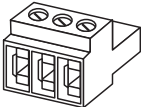
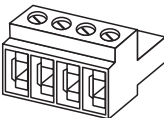
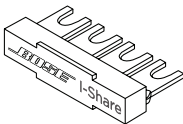
Innhold i pakken

	Tilbehør	P4300+	P4150+
	Strømledning	1	1
	2-pinners Euro-rekkeklemme (svart)	1	1
	3-pinners Euro-rekkeklemme (grønn)	3	3
	3-pinners Euro-rekkeklemme (oransje)	2	2
	4-pinners Euro-rekkeklemme (grønn)	1	1
	I-Share-bro	2	2
	Kabelsko (1,3-2,1 mm ² tverrsnitt)	10	10

Teknisk informasjon

For ytterligere teknisk informasjon, inkludert spesifikasjoner, koblingsskjemaer og data om strømtrekk, kan du gå til siden for PowerSpace-produkter på BoseProfessional.com.

Effekt:	P4300+	P4150+
Forsterkereffekt	4 × 300 W (THD+N < 0,04 %, 1 kHz, 4-8 Ω, 70/100 V)	4 × 150 W (THD+N < 0,04 %, 1 kHz, 4-8 Ω, 70/100 V)
Effekt I-Share-modus	2 × 600 W (2-4 Ω, 70/100 V) (Hvert kanalpar kan kombineres med I-Share)	2 × 300 W (2-4 Ω, 70/100 V) (Hvert kanalpar kan kombineres med I-Share)
Inngangsførsterkning (lav Z-modus)	32 dB	29 dB
Inngangsførsterkning (70 V-modus)	35 dB	35 dB
Inngangsførsterkning (100 V-modus)	38 dB	38 dB
Fysisk		
Temperaturområde drift	100 til 264 VAC: +40 til 0 °C	
Temperaturområde oppbevaring	+70 til -40 °C	
Mål (H × B × D)	44 × 483 × 414 mm	
Nettovekt	6,6 kg	
Forsendelsesvekt	8,6 kg	

PowerSpace P4300+/P4150+

Frontpanel

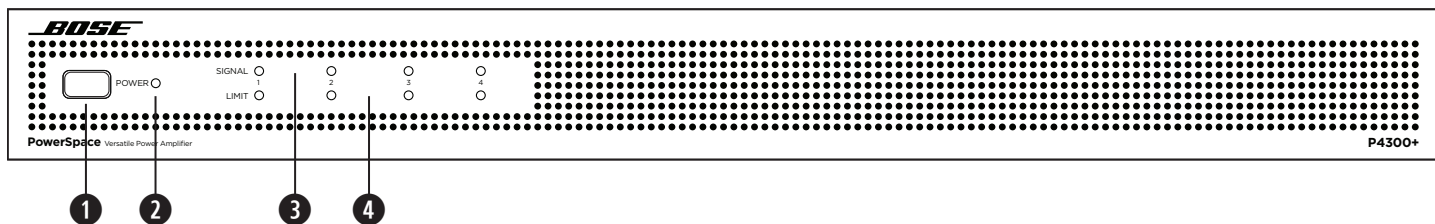

1 Av/På-knapp:	Inn-/utkobling av standbymodus.	
2 Strømlampe:	Angir drifts- eller feiltilstand.	Hvitt (lyser): Enheten er på. Hvitt (blinker): Enheten er i standbymodus. Rødt (lyser): Strømforsyningsfeil Rødt (blinker): Varmefeil
3 Lampe for inngangssignal:	Lampene er uavhengige hverandre.	Grønt: Signal er tilgjengelig. Gult: Nesten klipping på inngangssignal Rødt: Klipping på inngangssignal
4 Lampe for utgangsgrense:	Lampene er uavhengige hverandre.	Gult: Forsterkeren begrenser et utgangssignal. Rødt (lyser): Feil på kan. 1 og 2 forsterker A Feil på kan. 3 og 4 forsterker B Rødt (alle lyser): Varmefeil Rødt (blinker): Utgangssignalene dempes.

Kun feil

	Strømforsyningsfeil*	Varmefeil	Forsterkerfeil
Strømlampe	Lyser rødt	Blinker rødt	-
Grenselamper	-	Alle lyser rødt	Kan. 1 og 2 lyser rødt, forsterker A Kan. 3 og 4 lyser rødt, forsterker B

*Med unntak av bortfall av nettstrøm
Hvis ikke en strømforsynings- eller forsterkerfeil kan rettes opp, må forsterkeren skiftes ut.

Bakpanel

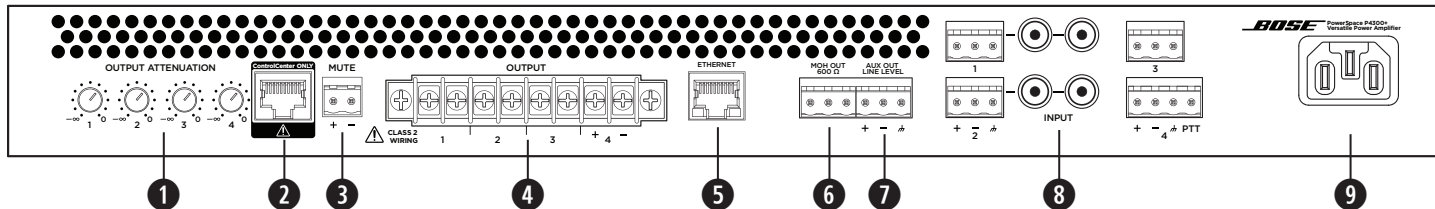

- Kontroller for utgangsattenuering:** Kontroller for attenuering av hver enkelt utgang. Drei kontrollene med urviseren for å redusere attenueringen og mot urviseren for å øke attenueringen. Kontrollene må stå på 0 dB attenuering for at utgangene skal levere nominell effekt.
- ControlCenter-port:** RJ-45-inngangskontakt kun til CC-1, CC-2, CC-3 ControlCenter analoge sonekontrollere eller CV41 4-til-1-konverter.
- Port for demping:** Normalt åpne eller normalt lukkede tørre kontakter kan dempe alle utgangene. Dempepolariteten kan inverteres i konfigurasjonsverktøyet.
- Utgangsrekkeklemme:** 8-pinner rekkeklemme for tilkobling av høyttalere. Hver kanal kan levere opptil 300 watt (P4300+) eller opptil 150 watt (P4150+) uansett belastning til 4 Ω, 8 Ω, 70 V eller 100 V. Utgangene kan kombineres med I-Share med en ekstra bro. Koble **I-Share-høyttalerlast 1 og 2** til forsterkeren på klemme 1+ og 1- (eller 2+ og 2-). Koble **I-Share-høyttalerlast 3 og 4** til forsterkeren på klemme 3+ og 3- (eller 4+ og 4-).
- Ethernet-port:** Koble forsterkeren til en nettverkssvitsj eller Ethernet-porten på en bærbar PC for å konfigurere den via PowerSpace-konfigurasjonsverktøyet.
- Ventemusikk:** Dedikert 600 ohm utgang for ventemusikk.
- AUX-utgang:** AUX-utgang med linjenivå.
- Inngang:** **Inngang 1 og 2** støtter balanserte linjeinnganger (Euro-rekkeklemme) eller ubalanserte innganger (phono). Phonoinngangene summeres til mono. **Inngang 3 og 4** er balanserte innganger, og **inngang 4** støtter både en 600 ohm telefoninngang eller en PTT/VOX dynamisk mikrofoninngang.
- Strøminngang:** Kontakt for strømkabel (IEC 60320-C14-kontakt). Å trekke ut strømkabelen mens forsterkeren er på, tilsvarer å slå av forsterkeren med Av/På-knappen på frontpanelet, og er en akseptabel måte å slå den av på.

Oppsett av en PowerSpace Plus-forsterker

- Mens forsterkeren er slått **av**, kobler du til strømkabelen, deretter kilder og høyttalere, deretter nettverk.
- All konfigurering gjøres i PowerSpace-konfigurasjonsverktøyet:
Merk: PowerSpace-konfigurasjonsverktøyet er bare kompatibelt med Google Chrome, Mozilla Firefox, Microsoft Edge og Internet Explorer.
 - Gå til BoseProfessional.com/psasw, og last ned programmet **Discovery Tool**.
 - Koble datamaskinen direkte til **Ethernet**-porten på forsterkeren eller via en nettverkssvitsj.
 - Åpne og kjøp **Discovery Tool**.
 - Sett **Av/På**-bryteren på forsterkerens frontpanel i **On**-stilling.

- E. Klikk på **Refresh** (oppdater) i programmet. IP-adressen til hver enkelt forsterker i nettverket vises i vinduet.
- F. Klikk på **Configure** (konfigurer) (Du kan også angi IP-adressen manuelt i nettleseren og klikke på **Enter**). PowerSpace-konfigurasjonsverktøyet vises i i nettleservinduet.
- Merk:** Hvis du vil ha mer informasjon, kan du åpne hjelpen i PowerSpace-konfigurasjonsverktøyet.
- Hvis du bruker ControlCenter analoge sonekontrollere som fjernkontroll, setter du alle kontrollene for **utgangssattenuering** til 0 dB. Dermed kan hver enkelt sonekontroller attenuere hele området. Hvis du vil at sonekontrollerne skal regulere et begrenset område, øker du utgangssattenueringen ved å dreie kontrollene for **utgangssattenuering** mot urviseren.
 - Alt etter hva slags høyttalere du konfigurerer med PowerSpace-forsterkeren, gjør du et av følgende:
 - Hvis alle utgangene er stilt inn til å drive 70/100 V høyttalere med høy impedans, setter du kontrollene for **utgangssattenuering** til 0 dB. Sett transformatoruttaket på hver høyttaler til ønsket innstilling. Basert på transformatorinnstillingene for det samlede antallet høyttalere leverer forsterkeren ønsket effekt til hver utgang, opptil nominell effekt for hver kanal. Hvis du vil ha eksempler, kan du se brukerveiledningen for PowerSpace på **BoseProfessional.com**.
 - Hvis alle utgangene er stilt inn til å drive 4-8 Ω høyttalere med lav impedans, dreier du på kontrollene for **utgangssattenuering** til du har ønsket nivå. Spill materiale eller rosa støy med det høyeste normale inngangsnivået. Sørg for at materialet er så nær inngangsfølsomheten som mulig, for best mulig ytelse. Følg med på lampen for **utgangsgrense** for utgangen du justerer. Hvis signalnivået er høyere enn høyttalerens beskyttelsesgrense, lyser lampen for **utgangsgrense** gult. Øk attenueringen til lampen for **utgangsgrense** ikke lyser, eventuelt bare lyser i blant. Hvis du vil ha eksempler, kan du se brukerveiledningen for PowerSpace på **BoseProfessional.com**.
 - Ettersom hver utgang kan konfigureres til å drive både høyttalere med høy og lav impedans, kan forsterkeren brukes i installasjoner med blandet impedans. I slike situasjoner må du konfigurere kanalene med høy impedans før du konfigurerer kanalene med lav impedans.
 - Når du stiller inn forsterkeren, må du følge med på lampene for **inngangssignal** om inngangssignalet klippes, og på lampene for **utgangsgrense** om utgangssignalet begrenses. Dette er nødvendig for å sikre at forsterkeren brukes under riktige driftsforhold. Juster etter behov.

Tekniske hensyn:

Justering av **utgangssattenuering** på én kanal berører ikke nivået på de andre kanalene. Hver kanal har nominell effekt som øvre grense. Hvis den kontinuerlige effektbelastningen er for høy, begrenser forsterkeren effekten gradvis til gjennomsnittlig 1/3 av kontinuerlig belastning. Du kan justere utgangseffekten på en PowerSpace-forsterker på flere måter:

- Juster inngangssignalet i forhold til følsomhetsinnstillingen på forsterkeren.
- Juster **utgangssattenueringen** på forsterkeren.
- Juster innstillingene for transformatoruttak på eventuelle høyttalere med høy impedans.

Plassering



FORSIKTIG: Dette produktet er ikke ment for montering eller bruk i innendørs vannanlegg (inkludert, men ikke begrenset til, innendørs basseng, innendørs badeland, rom med badestamp, badstuer, damprom og innendørs skøytebaner).



FORSIKTIG: Produktet må ikke monteres på steder hvor det kan oppstå kondens.

Nødvendigheten av god ventilasjon

Ha det følgende i tankene når du skal plassere forsterkeren:

- Sørg for at luft kan sirkulere fritt fra fronten og bakover for tilstrekkelig ventilasjon. Det er luftehull foran, bak og på sidene på forsterkeren.
- Ikke dekk til eller blokker luftehullene på forsterkeren.
- Sørg for at kabinettet er beskyttet mot varme og holdes unna varmekilder, for eksempel varmevifter og radiatorer.



FORSIKTIG: Av ventilasjonshensyn må produktet ikke plasseres i et trangt rom, for eksempel et hull i veggen eller et lukket kabinett. Ikke la kabinettet overstige den maksimale driftstemperaturen på 40 °C. Vær oppmerksom på forhold i et lukket rack som kan gjøre temperaturen høyere enn romtemperaturen. Hvis forsterkeren blir overopphetet, går den i varmebeskyttelsesmodus og demper alle utgangene.

Rackmontering

PowerSpace-forsterkere er beregnet på montering i standard 48 cm (19 tommer) rackutstyr. Høyden på 4,4 cm tilsvarer én rackenhet (rack unit, RU). Dybden på raket må være minst 40,6 cm, regnet fra frontskinnen på raket. Bruk fire festeenheter med skiver (medfølger ikke) for å feste forsterkerens front til skinnene på utstyrsraket.



FORSIKTIG: Bare bruk festeutstyr som er anbefalt av produsenten.



FORSIKTIG: Ikke plasser eller monter braketten eller produktet i nærheten av varmekilder, for eksempel ildsteder, radiatorer, varmeapparater, ovner eller andre apparater (herunder forsterkere) som produserer varme.

Demping med standard kontaktlukking

Forsterkeren er laget for å dempe alle utganger når kontaktene for **demping** kortsluttes, eller når de åpnes. Dette avhenger av hvordan forsterkeren er konfigurert. Standardtilstanden er Normalt åpen (NO), der kortslutning av kontaktene for **demping** demper alle utgangene. Dempepolariteten kan inverteres i konfigurasjonsverktøyet.

Merk: All lampene for **utgangsgrense** blinker rødt når forsterkeren dempes via kontaktene for **demping** på bakpanelet.

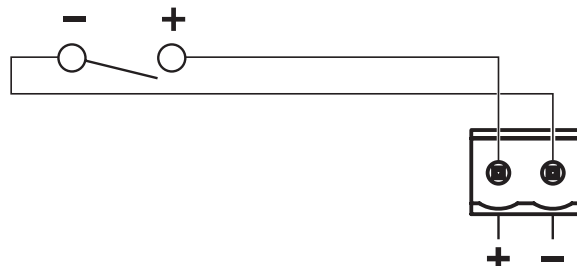

ControlCenter analoge sonekontrollere

Du kan regulere volumet på PowerSpace P4300+ og P4150+ med Bose Professional ControlCenter analoge sonekontrollere (CC-1, CC-2 og CC-3). Bruk CC-1 til volumkontroll og CC-2 og CC-3 til volum- og kildekontroll. Koble sonekontrollerne til forsterkeren via **ControlCenter**-porten.

CC-1- og CC-2-kontrollerne kan kombineres via kjedekobling eller via en Bose Professional CV41 4-til-1-konverter. Bare én CC-3 kan kobles til om gangen, og den kan ikke brukes med CV41 og eller kjedekobles med andre kontrollere. Se tabellen nedenfor for CC-1- og CC-2-kombinasjoner.

Antall av hver type fjernkontroll		CC-2		
		0	1	2
CC-1	0	Ingen fjernkontroll	X	X
	1	X	X	X
	2	X	X	O
	3	X	X	O
	4	X	O	O

Merk: En "X" angir at kombinasjonen er mulig. En "O" angir at kombinasjonen ikke er mulig.

Se eksemplene nedenfor for hvordan du kobler fire CC-1-enheter via kjedekobling eller via CV41-kobling.

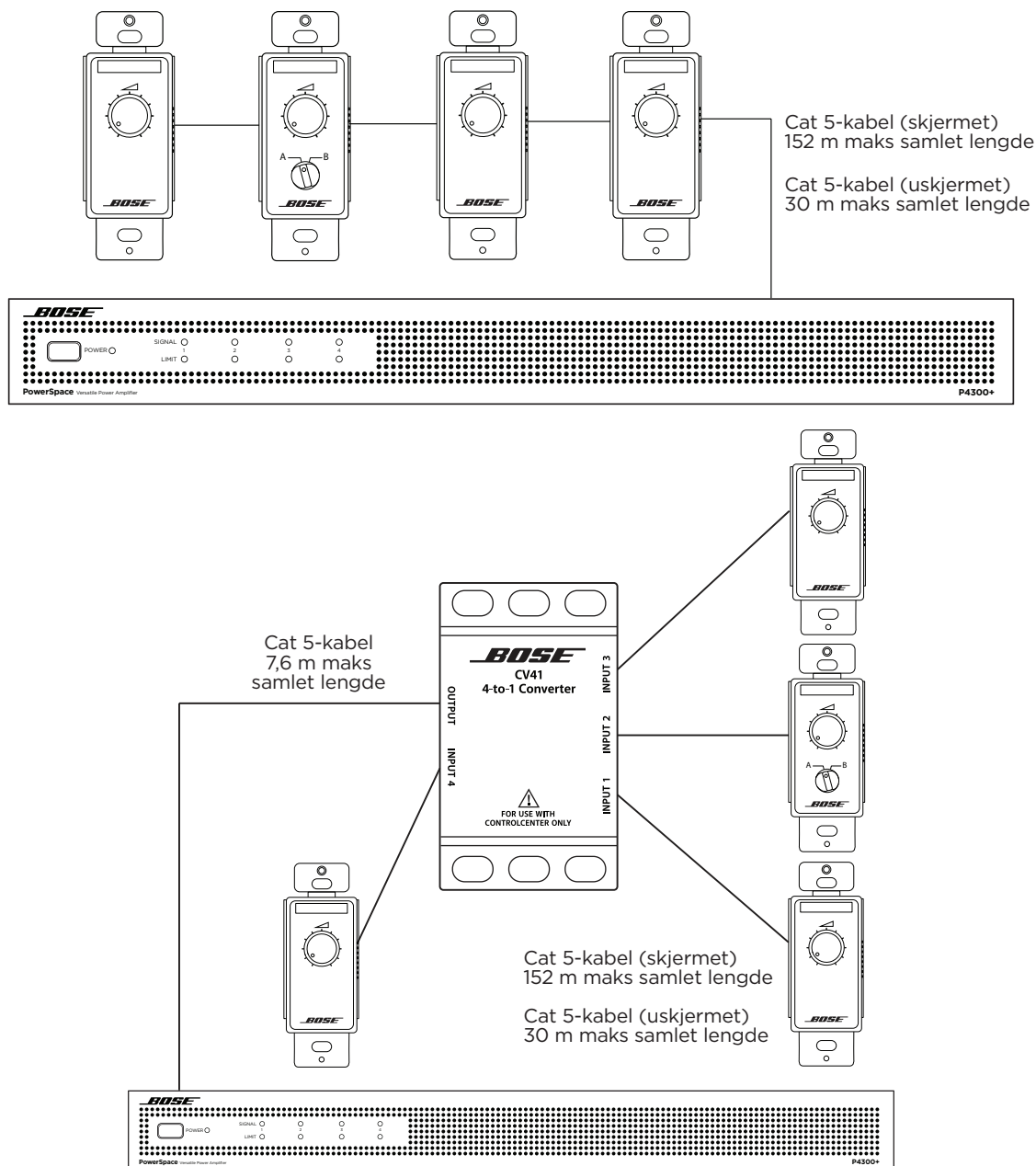

Należy zapoznać się ze wszystkimi zaleceniami dotyczącymi bezpieczeństwa oraz instrukcjami użytkowania i zachować je.

Instalację niniejszego produktu może przeprowadzić wyłącznie specjalista! Niniejszy dokument ma na celu dostarczenie profesjonalnym instalatorom podstawowych wskazówek dotyczących instalacji i bezpieczeństwa tego produktu w typowych, stałych instalacjach. Przed przystąpieniem do instalacji należy zapoznać się z niniejszym dokumentem i wszystkimi ostrzeżeniami dotyczącymi bezpieczeństwa.

- Należy przeczytać instrukcję.
- Należy zachować instrukcję.
- Należy stosować się do wszystkich ostrzeżeń.
- Należy postępować zgodnie z instrukcjami.
- Nie należy korzystać z tego urządzenia w pobliżu wody.
- Urządzenie należy czyścić wyłącznie przy użyciu suchej ściereczki.
- Nie wolno blokować otworów wentylacyjnych. Urządzenie należy zainstalować zgodnie z zaleceniami producenta.
- Nie wolno instalować urządzenia w pobliżu źródeł ciepła, takich jak kaloryfery, przewody kominowe, piec lub inne urządzenia (na przykład wzmacniacze) wydzielające ciepło.
- Nie wolno usuwać bolca we wtyczce polaryzacyjnej ani bolca uziemiającego. Wtyczka polaryzująca ma dwa bolce, z których jeden jest szerszy. Wtyczka uziemiająca jest wyposażona w dwa bolce zasilające i trzeci bolc uziemiający. Szerszy bolc zasilający lub trzeci bolc uziemiający pełni funkcję zabezpieczającą. Jeśli wtyczka dostarczona wraz z urządzeniem nie pasuje do gniazda zasilającego, należy skontaktować się z elektrykiem w celu wymiany przestarzałego gniazda.
- Należy chronić przewód zasilający przed uszkodzeniem lub deformacją, zwłaszcza wtyczki, gniazda i złącza zainstalowane w urządzeniach.
- Należy korzystać wyłącznie z dodatków i akcesoriów zalecanych przez producenta.
-  Należy używać wyłącznie wózka, stojaka, statywu, uchwytu lub wspornika określonego przez producenta albo dostarczonego z urządzeniem. Jeżeli używany jest wózek, należy zachować ostrożność podczas przenoszenia zestawu wózek/urządzenie, aby uniknąć zranienia w przypadku przechylenia urządzenia.
- Urządzenie należy odłączyć od sieci zasilającej podczas burzy z wyładowaniami atmosferycznymi lub wówczas, gdy nie jest używane przez dłuższy czas.
- Wykonanie wszystkich prac serwisowych należy zlecić wykwalifikowanemu personelowi. Naprawa w serwisie jest wymagana w przypadku jakiegokolwiek uszkodzenia urządzenia, np. uszkodzenia przewodu zasilającego lub wtyczki, przedostania się do wnętrza płynu lub przedmiotów, wystawienia urządzenia na działanie deszczu lub wilgoci, a także nieprawnego działania albo upuszczenia urządzenia.

Symbol bezpieczeństwa

Te symbole na produkcie oznaczają:



Ten symbol umieszczony na produkcie oznacza, że w podręczniku znajdują się ważne instrukcje dotyczące obsługi i konserwacji.



Ten symbol umieszczony na produkcie oznacza, że w obudowie produktu znajdują się nieizolowane podzespoły pod wysokim napięciem, które mogą stwarzać ryzyko porażenia prądem elektrycznym.





Aby ograniczyć ryzyko porażenia prądem, nie należy zdejmować pokryw (ani tylnych ścian) urządzenia. Produkt nie zawiera części, których wymianę może przeprowadzić użytkownik. Urządzenie powinno być serwisowane przez wykwalifikowany personel.



OSTRZEŻENIA/PRZESTROGI



 Produkt zawiera drobne elementy, które mogą spowodować niebezpieczeństwo zadławienia. Nie jest on odpowiedni dla dzieci w wieku poniżej 3 lat.

 Urządzenia wolno używać tylko na wysokości poniżej 2000 metrów.

- Wszystkie produkty Bose Professional muszą być instalowane zgodnie z przepisami lokalnymi, krajowymi, federalnymi i branżowymi. Instalator jest zobowiązany zainstalować głośniki i system montażowy zgodnie ze wszystkimi obowiązującymi regulaminami, w tym regulaminami i przepisami obowiązującymi w budynku. Przed instalacją produktu należy skonsultować się z odpowiednimi władzami.
- Nie wolno montować produktu w pomieszczeniach, w których może występować skraplanie pary wodnej.
- Niniejszy produkt nie jest przeznaczony do instalacji ani stosowania w pomieszczeniach mających stały kontakt z wodą (w tym m.in. basenach wewnętrznych, parkach wodnych, pomieszczeniach z jacuzzi, saunach, łazienkach parowych i łodowiskach).
- Nie wolno narażać urządzenia na działanie wody ani umieszczać na nim lub obok niego pojemników wypełnionych wodą, np. wazonów.
- Aby ograniczyć ryzyko pożaru oraz porażenia prądem, należy chronić urządzenie przed deszczem i wilgocią.
- Produkt musi być umieszczony z dala od ognia i źródeł ciepła. Na urządzeniu lub w jego pobliżu nie należy umieszczać źródeł otwartego ognia, np. zapalonych świec.
- Uchwytu ani produktu nie wolno umieszczać w pobliżu źródeł ciepła, takich jak kominki, grzejniki, kaloryfery lub inne urządzenia wytwarzające ciepło (w tym wzmacniacze).
- Z powodu wymagań dotyczących wentylacji nie należy ustawiać produktu na ograniczonej przestrzeni, na przykład we wnęcie lub szafce.
- Nie wolno dokonywać modyfikacji produktu bez zezwolenia.
- Nie wolno korzystać z produktu w połączeniu z falownikiem.
- Nie wolno używać produktu w pojazdach ani na jednostkach pływających.
- Należy zapewnić uziemienie połączenia lub przed podłączeniem urządzenia do zasilania upewnić się, że gniazdko elektryczne wyposażono w uziemienie ochronne.
- Jeżeli urządzenie jest wyłączane przez wyjęcie wtyczki przewodu zasilającego lub przedłużacza z gniazda sieciowego, należy zapewnić możliwość swobodnego korzystania z tego elementu wyposażenia.
- Należy używać wyłącznie elementów montażowych zalecanych przez producenta szafy na wzmacniacze.
- Należy unikać dotykania nieizolowanych przewodów lub przyłączy przewodów. Przyłącza przewodów audio tego urządzenia są pod napięciem, które może powodować dyskomfort w razie kontaktu.

Informacje prawne

CAN ICES-3(A)/NMB-3(A)

Urządzenie jest zgodne z częścią 15 zasad FCC oraz kanadyjskimi standardami branżowymi RSS dotyczącymi licencji. Działanie jest uwarunkowane dwoma czynnikami: (1) Urządzenie nie może powodować żadnych szkodliwych zakłóceń oraz (2) musi zachować odporność na wpływ zakłóceń zewnętrznych, w tym zakłóceń, które mogą powodować wadliwe działanie.

UWAGA: Urządzenie zostało przetestowane oraz potwierdzona została jego zgodność z wymaganiami dla urządzeń cyfrowych klasy A, wynikającymi z części 15 przepisów FCC. Ograniczenia te mają na celu zapewnienie odpowiedniej ochrony przed zakłóceniami podczas obsługi urządzenia w otoczeniu komercyjnym. Urządzenie wytwarza oraz wykorzystuje energię promieniowania o częstotliwościach radiowych i może powodować zakłócenia komunikacji radiowej, jeżeli nie jest zainstalowane i użytkowane zgodnie z zaleceniami producenta. Korzystanie z tego urządzenia na obszarze mieszkalnym może powodować zakłócenia. W takim przypadku użytkownik jest zobowiązany do usunięcia tych zakłóceń na własny koszt.

Zmiany lub modyfikacje, które nie zostały oficjalnie zatwierdzone przez firmę Bose Professional, mogą być przyczyną anulowania autoryzacji użytkownika do korzystania z tego wyposażenia.

OSTRZEŻENIE: Jest to produkt klasy A. W warunkach domowych produkt ten może powodować zakłócenia radiowe. W takim przypadku użytkownik musi podjąć odpowiednie środki.

W celu zachowania zgodności z przepisami należy używać wyłącznie przewodów ekranowanych.

Produkt spełnia wszystkie wymogi normy EN55103-2 dotyczącej odporności na środowiska elektromagnetyczne oznaczone jako E2.

Prąd rozruchowy po włączeniu:

P4300+/P4150+: 14,1 A (230 V AC 50 Hz), 8,1 A (120 V AC 50 Hz)

Prąd rozruchowy po 5-sekundowej przerwie w zasilaniu sieciowym:

P4300+/P4150+: 9,2 A (230 V AC 50 Hz), 6,1 A (120 V AC 50 Hz)



Ten produkt jest zgodny ze wszystkimi obowiązującymi wymaganiami dyrektyw UE. Pełna treść Deklaracji zgodności jest dostępna w witrynie: www.Bose.com/compliance



Ten produkt jest zgodny ze wszystkimi obowiązującymi wymaganiami dokumentu Electromagnetic Compatibility Regulations 2016 oraz wszelkimi innymi przepisami obowiązującymi w Wielkiej Brytanii. Deklaracja zgodności jest dostępna w następującej witrynie internetowej: www.Bose.com/compliance



Ten symbol oznacza, że produktu nie należy wyrzucać razem z innymi odpadkami z gospodarstwa domowego. Produkt należy dostarczyć do odpowiedniego miejsca zbiórki w celu recyklingu. Właściwy sposób utylizacji i recyklingu pomaga chronić zasoby naturalne, ludzkie zdrowie i środowisko naturalne. Aby uzyskać więcej informacji na temat utylizacji i recyklingu tego produktu, skontaktuj się z samorządem lokalnym, w zakładzie utylizacji odpadów albo w sklepie, w którym produkt został nabyty.

Data produkcji: Ośma cyfra numeru seryjnego oznacza rok produkcji, np. cyfra „7” oznacza rok 2007 lub 2017.

Importer — Chiny: Bose Electronics (Shanghai) Company Limited, Level 6, Tower D, No. 2337 Gudai Rd. Minhang District, Shanghai 201100

Importer — Wielka Brytania: Bose Limited, Bose House, Quayside Chatham Maritime, Chatham, Kent, ME4 4QZ, United Kingdom

Importer na terenie UE: Bose Products B.V., Gorslaan 60, 1441 RG Purmerend, Holandia

Importer na terenie Meksyku: Bose de México, S. de R.L. de C.V., Paseo de las Palmas 405-204, Lomas de Chapultepec, 11000 México, D.F. W celu uzyskania informacji o importerze i usługach: +5255 (5202) 3545

Importer na terenie Tajwanu: Bose Taiwan Branch, 9F-A1, No.10, Section 3, Minsheng East Road, Taipei City 104, Taiwan. Numer telefonu: +886-2-2514 7676

Google i Chrome są znakami towarowymi firmy Google LLC.

Mozilla i Firefox są zastrzeżonymi znakami towarowymi firmy Mozilla Foundation.

Bose jest znakiem towarowym firmy Bose Corporation.

PowerSpace jest znakiem towarowym firmy Transom Post OpCo LLC.

Bose Corporation, Framingham, MA 01701, U.S.A. 1-877-230-5639



©2023 Transom Post OpCo LLC. Żadnej części tego dzieła nie wolno reprodukować, modyfikować, rozpowszechniać ani w inny sposób wykorzystywać bez uprzedniego uzyskania pisemnego pozwolenia.

Informacje o gwarancji

Opisywany produkt objęty jest ograniczoną gwarancją.

Szczegółowe informacje na temat gwarancji można znaleźć na stronie BoseProfessional.com/Warranty.

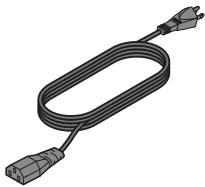
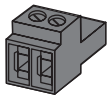
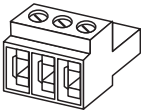
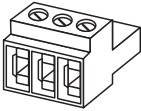
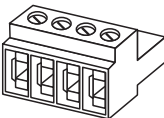
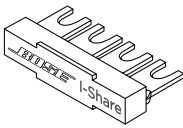
Zawartość opakowania

Akcesoria	P4300+	P4150+	
	Przewód zasilający	1	1
	2-stykowe złącze Euroblock (czarne)	1	1
	3-stykowe złącze Euroblock (zielone)	3	3
	3-stykowe złącze Euroblock (pomarańczowe)	2	2
	4-stykowe złącze Euroblock (zielone)	1	1
	Zworka I-Share	2	2
	Widelki przyłącza (grubość 14-16)	10	10

Dane techniczne

Dodatkowe dane techniczne, w tym specyfikacje, schematy blokowe i statystyki poboru prądu, można znaleźć na stronie produktu PowerSpace pod adresem BoseProfessional.com.

Parametry zasilania	P4300+	P4150+
Moc wzmacniacza	4 × 300 W (THD+N < 0,04%, 1 kHz, 4-8 Ω, 70/100 V)	4 × 150 W (THD+N < 0,04%, 1 kHz, 4-8 Ω, 70/100 V)
Moc w trybie I-Share	2 × 600 W (2-4 Ω, 70/100 V) (Każdą parę kanałów można podłączyć do modułu I-Share)	2 × 300 W (2-4 Ω, 70/100 V) (Każdą parę kanałów można podłączyć do modułu I-Share)
Wzmocnienie (tryb Low-Z)	32 dB	29 dB
Wzmocnienie (tryb 70 V)	35 dB	35 dB
Wzmocnienie (tryb 100V)	38 dB	38 dB
Fizyczne		
Zakres temperatur otoczenia (eksploatacja)	Od 100 V do 264 V AC: od +40 °C do 0 °C	
Zakres temperatur otoczenia (przechowywanie)	od +70°C do -40°C	
Wymiary (wys. x szer. x głęb.):	44 mm × 483 mm × 414 mm (1,7" × 19,0" × 16,3")	
Waga netto	6,6 kg (14,6 lb)	
Waga przesyłki	8,6 kg (19,0 lb)	

PowerSpace P4300+/P4150+

Panel przedni

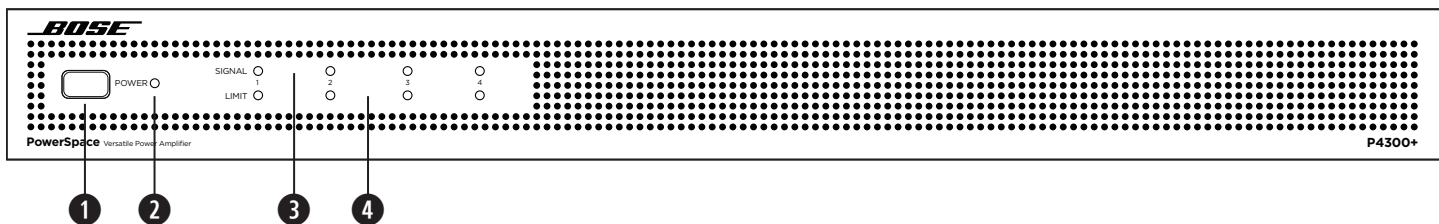

1 Przełącznik zasilania:	Stan czuwania we/wy.	
2 Wskaźnik zasilania:	Sygnalizacja stanu zasilania lub awarii.	Biały (ciągle światło): System jest włączony Biały (miga): Urządzenie znajduje się w trybie czuwania Czerwony (ciągle światło): Awaria zasilacza Czerwony (miga): Usterka termiczna
3 Diody LED sygnału wejściowego:	Każda dioda LED działa niezależnie.	Zielony: Wykryto sygnał Pomarańczowy: Sygnał wejściowy jest bliski przycięcia Czerwony: Sygnał wejściowy jest przycinany
4 Dioda LED limitu sygnału wyjściowego	Każda dioda LED działa niezależnie.	Pomarańczowy: Wzmacniacz ogranicza sygnał wyjściowy Czerwony (ciągle światło): Usterka kanału 1 i kanału 2 wzmacniacza A usterka kanału 3 i kanału 4 wzmacniacza B Czerwony (wszystkie ze stałym światłem): Usterka termiczna Czerwony (miga): Sygnały wyjściowe są wyciszone

Tylko usterki

	Awaria zasilacza*	Usterka termiczna	Awaria wzmacniacza
Wskaźnik zasilania	Stale czerwone światło	Miga (czerwony)	—
Diody LED limitu	—	Czerwony (wszystkie ze stałym światłem)	Kanały 1 i 2 stale czerwone, wzmacniacz A Kanały 3 i 4 stale czerwone, wzmacniacz B

*z wyjątkiem zaniku sieci AC

Jeśli nie można naprawić awarii zasilacza lub wzmacniacza, należy go wymienić.

Tylny panel

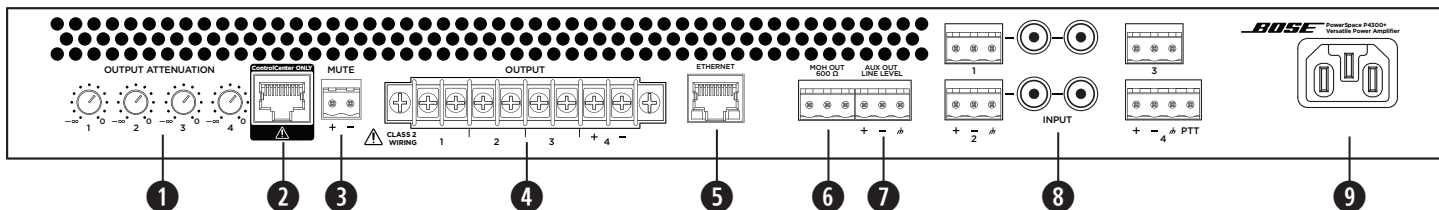

- 1 Regulatory tłumienia sygnału wyjściowego:** Elementy sterujące tłumieniem sygnału wyjściowego dla każdego wyjścia. Należy obrócić elementy sterujące zgodnie z ruchem wskazówek zegara, aby zmniejszyć tłumienie, lub przeciwnie do ruchu wskazówek zegara, aby je zwiększyć. Tłumienie musi wynosić 0 dB, aby odpowiednie wyjście osiągnęło moc znamionową.
- 2 Port ControlCenter:** Złącze wejściowe RJ-45 do analogowych kontrolerów stref CC-1, CC-2, CC-3 ControlCenter lub tylko do konwertera CV41 4-to-1.
- 3 Port wyciszania:** Otwarte lub zamknięte wejścia stykowe mogą wyciszać wszystkie wyjścia. W narzędziu konfiguracji można odwrócić polaryzację wyciszenia.
- 4 Blok przyłączy wyjściowych:** 8-stykowe złącze blokowe do dołączania głośników. Każdy kanał może dostarczać do 300 W (P4300+) i do 150 W (P4150+) bez względu na obciążenie do 4 Ω, 8 Ω, 70 V lub 100 V. Każdą parę wyjść można podłączyć za pomocą dodatkowej zworki. Należy podłączyć obciążenie głośnika **I-Share 1 i 2** do wzmacniacza za pomocą przyłączy 1+ i 1- (lub 2+ i 2-). Należy podłączyć obciążenie głośnika **I-Share 3 i 4** do wzmacniacza za pomocą przyłączy 3+ i 3- (lub 4+ i 4-).
- 5 Port Ethernet:** Należy podłączyć wzmacniacz do przełącznika sieciowego lub portu Ethernet laptopa, aby przeprowadzić konfigurację za pomocą narzędzia konfiguracyjnego PowerSpace.
- 6 Muzyka dla połączeń oczekujących:** Wyjście muzyki dla połączeń oczekujących, 600 omów.
- 7 Wyjście dodatkowe:** Pomocnicze wyjście liniowe.
- 8 Wejście:** Wejścia **1 i 2** obsługują zbalansowane wejścia liniowe (Euroblock) lub wejścia niezbalansowane (RCA). Wejścia RCA są sumowane w trybie mono. Wejścia **3 i 4** są wejściami zbalansowanymi, a **Wejście 4** obsługuje także wejście przywołujące telefonu (opór 600 omów) lub dynamiczne wejście mikrofonowe PTT/VOX.
- 9 Wejście zasilania:** Złącze przewodu zasilającego (wejście IEC 60320-C14). Odłączenie przewodu zasilającego, gdy wzmacniacz jest włączony, odpowiada wyłączeniu za pomocą przełącznika zasilania na panelu przednim i jest akceptowalną metodą wyłączenia.

Konfiguracja wzmacniacza PowerSpace Plus

- Po **wyłączeniu** zasilania wzmacniacza należy przygotować wszystkie wymagane połączenia sieciowe, a następnie połączenia audio i sieciowe.
- Wszystkie czynności konfiguracyjne wykonuje się za pomocą narzędzia konfiguracyjnego PowerSpace:
Uwaga: Narzędzie konfiguracyjne PowerSpace jest zgodne tylko z przeglądarkami Google Chrome, Mozilla Firefox, Microsoft Edge i Internet Explorer.
 - Odwiedź stronę **BoseProfessional.com/psaw** i pobierz aplikację **Discovery Tool**.
 - Podłącz komputer bezpośrednio do portu **Ethernet** wzmacniacza lub do przełącznika sieciowego.
 - Otwórz i uruchom aplikację **Discovery Tool**.
 - Naciśnij **przycisk zasilania** na panelu przednim, aby **włączyć** wzmacniacz.

- E. W aplikacji kliknij przycisk **Odśwież**. W oknie pojawi się adres IP każdego wzmacniacza w sieci.
- F. Kliknij przycisk **Konfiguruj** (adres IP można również wprowadzić ręcznie w przeglądarce internetowej i kliknąć przycisk **Enter**). W oknie przeglądarki zostanie wyświetlone narzędzie konfiguracyjne PowerSpace.
- Uwaga:** Aby dowiedzieć się więcej, należy uzyskać dostęp do systemu pomocy z poziomu interfejsu narzędzia konfiguracyjnego PowerSpace.
3. W przypadku korzystania z analogowych kontrolerów strefy ControlCenter do zdalnego sterowania należy obrócić każdy **element sterujący tłumieniem sygnału wyjściowego** do oporu zgodnie z ruchem wskazówek zegara, do tłumienia 0 dB. Umożliwia to tłumienie sygnałów przez każdy kontroler stref w całym zakresie. Aby kontroler stref działał w ograniczonym zakresie, należy zwiększyć tłumienie sygnału wyjściowego, obracając **element sterujący tłumieniem sygnału wyjściowego** przeciwnie do ruchu wskazówek zegara.
4. W zależności od rodzaju głośników konfigurowanych za pomocą wzmacniacza PowerSpace należy wykonać jedną z następujących czynności:
- A. Jeśli wszystkie wyjścia są ustawione tak, aby obsługiwały głośniki o wysokiej impedancji 70/100 V, należy obrócić każdy odpowiedni **element sterujący tłumieniem sygnału wyjściowego** do poziomu tłumienia 0 dB. Należy ustawić każdy przycisk głośnika w odpowiednim położeniu. W oparciu o ustawienia wszystkich przycisków głośników wzmacniacz będzie dostarczał wymaganą moc do każdego wyjścia, aż do mocy znamionowej kanału. Przykłady można znaleźć w Przewodniku po aplikacji PowerSpace dostępnym pod adresem **BoseProfessional.com**.
- B. Jeśli wszystkie wyjścia są ustawione na zasilanie głośników o niskiej impedancji 4–8 Ω, należy obrócić każdy **element sterujący tłumieniem sygnału wyjściowego**, aż do osiągnięcia żądanych poziomów. Należy odtworzyć sygnał zawierający najwyższy normalny program lub poziom szumu różowego. Aby uzyskać najlepszą jakość dźwięku, należy upewnić się, że materiał ma wartość bliską czułości wejściowej. Należy obserwować diodę LED **limitu sygnału wyjściowego** podczas regulacji wyjścia. Jeśli poziom sygnału jest wyższy niż limit ochrony głośnika, dioda LED **limitu sygnału wyjściowego** zaświeci się na pomarańczowo. Należy zwiększyć tłumienie, aż dioda LED **limitu sygnału wyjściowego** przestanie się świecić lub będzie się świecić co jakiś czas. Przykłady można znaleźć w Przewodniku po aplikacji PowerSpace dostępnym pod adresem **BoseProfessional.com**.
5. Ponieważ każde wyjście jest konfigurowane do zasilania głośników o wysokiej lub niskiej impedancji, wzmacniacz może obsługiwać instalacje o różnej impedancji. W tej konfiguracji należy najpierw skonfigurować kanały o wysokiej impedancji przed kanałami o niskiej impedancji.
6. Podczas konfigurowania wzmacniacza należy monitorować diody LED **sygnału wejściowego** pod kątem przycinania sygnału wejściowego i diody LED **limitu sygnału wyjściowego**, aby zapewnić prawidłowe działanie wzmacniacza. W razie potrzeby należy wyregulować ustawienia.

Kwestie techniczne:

Regulacja **elementu sterującego tłumieniem sygnału wyjściowego** pojedynczego kanału nie wpływa na poziom innych kanałów. Każdy kanał ogranicza moc do wartości znamionowej. Jeśli stałe zapotrzebowanie na moc pozostaje zbyt wysokie, wzmacniacz będzie stopniowo ograniczał moc do średnio 1/3 mocy.

Można dostosować moc wyjściową wzmacniacza PowerSpace na kilka sposobów:

- dostosowując poziom sygnału wejściowego do ustawienia czułości wzmacniacza,
- regulując elementy sterujące **tłumieniem sygnału wyjściowego** wzmacniacza,
- dostosowując ustawienia przycisków transformatora wszystkich podłączonych głośników o wysokiej impedancji.

Miejsce konfiguracji



PRZESTROGA: Niniejszy produkt nie jest przeznaczony do instalacji ani stosowania w pomieszczeniach mających stały kontakt z wodą (w tym m.in. basenach wewnętrznych, parkach wodnych, pomieszczeniach z jacuzzi, saunach, łaźniach parowych i lodowiskach).



PRZESTROGA: Nie wolno montować produktu w pomieszczeniach, w których może występować skraplanie pary wodnej.

Znaczenie właściwej wentylacji

Podczas ustawiania wzmacniacza na miejscu należy pamiętać:

- aby upewnić się, że powietrze może swobodnie krążyć od przodu do tyłu w celu zapewnienia odpowiedniej wentylacji; że z przodu, z tyłu i po bokach wzmacniacza znajdują się otwory wentylacyjne;
- aby nie zakrywać ani nie blokować otworów wentylacyjnych wzmacniacza;
- aby obudowa była zabezpieczona przed wysoką temperaturą i nie była narażona na bezpośrednie działanie źródeł ciepła, takich jak systemy ogrzewania i kaloryfery.



PRZESTROGA: Z powodu wymagań dotyczących wentylacji nie należy ustawiać produktu na ograniczonej przestrzeni, na przykład we wnęce lub szafce. Urządzenie nie może pracować w temperaturze otoczenia przekraczającej 40°C (104°F). Należy zwrócić uwagę na urządzenia umieszczone w zamkniętych przestrzeniach, ponieważ warunki tam panujące mogą być inne niż w pomieszczeniu (wyższa temperatura). Jeśli wzmacniacz stanie się zbyt gorący, przejdzie w tryb ochrony termicznej i wyciszy wszystkie wyjścia.

Montaż w szafie na wzmacniacz

Wzmacniacze PowerSpace są przystosowane do montażu w standardowej szafie 48 cm (19 cali), zajmując jedną jednostkę wysokości (RU) (4,4 cm - 1,7 cala), co wymaga głębokości montażu 40,6 cm (16,0 cala) od przedniej szyny szafy. Należy użyć czterech elementów mocujących z podkładkami (nie wchodzi w skład zestawu) do zamontowania uchwytów przednich paneli na szynach stelażowych.



PRZESTROGA: Należy używać wyłącznie elementów montażowych zalecanych przez producenta szafy na wzmacniacze.



PRZESTROGA: Uchwytu ani produktu nie wolno umieszczać w pobliżu źródeł ciepła, takich jak kominki, grzejniki, kaloryfery lub inne urządzenia wytwarzające ciepło (w tym wzmacniacze).

Wyciszenie przy standardowym zamknięciu styków

Wzmacniacz został zaprojektowany w taki sposób, aby wyciszyć wszystkie wyjścia, gdy styki **wyciszenia** są zwarte lub otwarte, w zależności od konfiguracji wzmacniacza. Domyślnym stanem jest Normalnie otwarte (NO), gdzie zwarcie styku **wyciszenia** powoduje wyciszenie wszystkich wyjść. W narzędziu konfiguracji można odwrócić polaryzację wyciszenia.

Uwaga: Po wyciszeniu wzmacniacza przez złącze **wyciszenia** na tylnym panelu wszystkie diody LED **limitu sygnału wyjściowego** będą migać na czerwono.

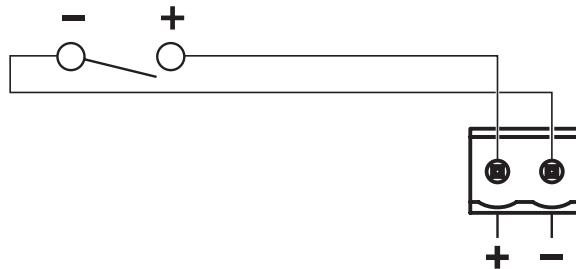

Analogowe kontroler stref ControlCenter

Za pomocą analogowych kontrolerów strefy ControlCenter (CC-1, CC-2 i CC-3) firmy Bose Professional można zdalnie sterować głośnością urządzeń PowerSpace P4300+ i P4150+. CC-1 służy do regulacji głośności, a CC-2 i CC-3 do regulacji głośności i źródła. Należy podłączyć kontroler(y) stref do wzmacniacza za pomocą portu **ControlCenter**.

Kontrolery CC-1 i CC-2 można łączyć szeregowo lub za pomocą konwertera Bose Professional CV41 4-to-1. W jednym momencie może być podłączony tylko jeden kontroler CC-3, nie może być używany z urządzeniem CV41 ani połączony szeregowo z żadnym innym kontrolerem. Kombinacje CC-1 i CC-2 przedstawiono w poniższej tabeli.

Numer każdego pilota		CC-2		
		0	1	2
CC-1	0	Brak pilota	X	X
	1	X	X	X
	2	X	X	O
	3	X	X	O
	4	X	O	O

Uwaga: Symbol „X” oznacza, że kombinacja jest możliwa. Symbol „O” oznacza, że kombinacja nie jest możliwa.

Poniżej przedstawiono przykłady podłączania czterech urządzeń CC-1 za pomocą połączenia szeregowego lub połączenia CV41.

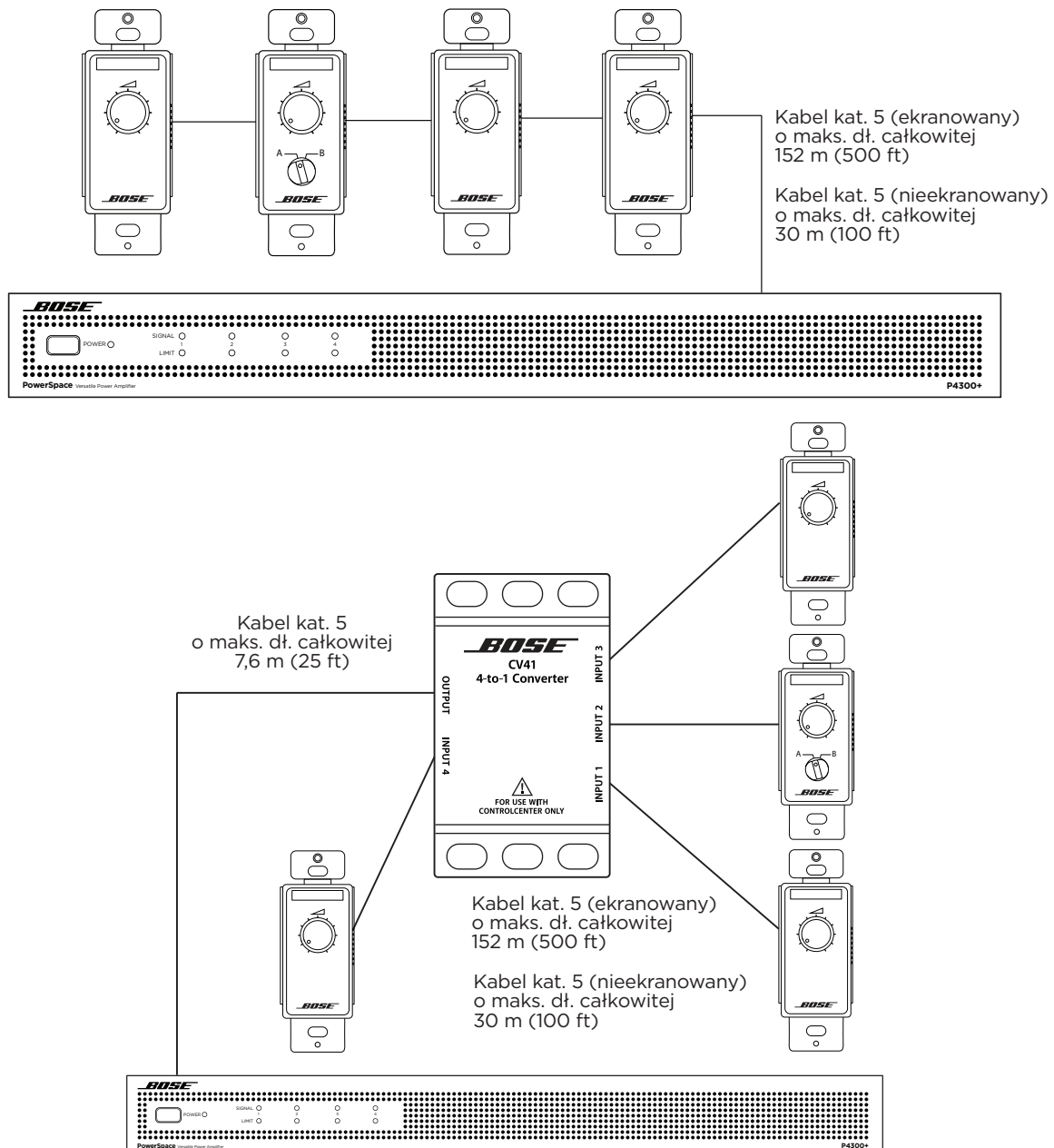

请阅读并保留所有安全和使用说明。

本产品仅适合由专业安装人员安装！本文档旨在为专业安装人员提供在典型的固定安装系统中安装此产品时适用的基本安装和安全指南。请先阅读本文档和所有安全警告，再尝试安装。

1. 请阅读这些说明。
2. 请保留这些说明。
3. 请注意所有警告。
4. 请遵守所有说明。
5. 请勿在近水区域使用本产品。
6. 只能使用干布进行清洁。
7. 请勿堵塞任何通风口。请按照制造商的说明进行安装。
8. 请勿安装在任何热源旁，例如暖气片、热调节装置、火炉或可产生热量的其他设备（包括功率放大器）。
9. 请勿使极性插头或接地插头丧失安全保护作用。极性插头有两个插脚，其中的一个插脚较另一个宽些。接地插头有两个插脚和一个接地插脚。较宽的插脚或接地插脚起安全保护作用。如果所提供的插头不适合您的插座，请与电工联系以换掉旧插座。
10. 防止踩踏或挤压电源线，尤其是插头、电源插座以及设备上的出口位置。
11. 只能使用制造商指定的附件/配件。
12.  只能使用制造商指定或随本产品一起销售的推车、支架、三角架、托架或工作台。如果使用推车，则在移动推车和设备时应格外小心，以免因倾倒而造成伤害。
13. 在雷雨天气或长时间不用时，请拔下本设备的插头。
14. 任何维修事宜均须咨询专业人员。如果设备有任何损坏，均需进行维修，例如电源线或插头受损、液体溅入或物体落入设备内、设备受潮或受潮、不能正常工作或跌落。

安全符号

产品上的这些符号表示以下含义：



此符号表示本指南中有重要操作和维护说明。



此符号表示产品箱体内存有未绝缘的危险电压，可能会造成触电危险。



为降低电击风险，请勿打开外壳（或后盖）。内部无用户可维修的部件。如需维修，请联系合格的维修人员。

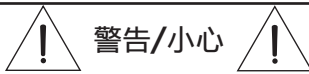

包含可能导致窒息危险的小部件。不适合 3 岁以下的儿童使用。



仅可在海拔低于 2000 米的地区使用。

- 所有 Bose Professional 产品的安装必须遵守当地、州、联邦和行业规范。安装人员有责任确保扬声器和安装系统的安装都符合适用的法规，包括当地的建筑法规和规定。安装本产品前，请咨询拥有司法权的当地监管机构。
- 请勿将产品安装在可能发生冷凝的位置。
- 此产品不适合在室内涉水设施区域安装或使用（包括但不限于室内游泳馆、室内水上乐园、有热水浴缸的房间、桑拿房、蒸汽浴室以及室内溜冰场）。
- 本产品不得受液体飞溅或喷洒，不得将装有液体的物体（如花瓶等）置于本产品上或本产品附近。
- 为降低火灾或电击风险，请勿使本产品受雨淋或受潮。
- 请将本产品放置到远离火源和热源的地方。请勿将明火源（如点燃的蜡烛）置于本产品上或靠近本产品。
- 请勿将支架或产品放置或安装在任何热源旁边，比如火炉、暖气片、热调节装置或其他可产生热量的设备（包括功放）。
- 由于本产品需要通风，切勿将本产品放在密闭空间中，比如墙洞或封闭式橱柜中。
- 未经授权切勿改装本产品。
- 请勿将本产品与逆变器配合使用。
- 请勿在汽车或船舶上使用本产品。
- 在将插头插入（电源）插座之前，请提供接地连接或确保插座包含保护性的接地连接。
- 如果将电源插头或设备耦合器作为断路设备，那么此类断路设备应当保持可以随时恢复工作的状态。
- 仅使用机柜制造商建议的安装件。
- 不要触摸未绝缘的接线或接线端子。本产品的音频接线端子上有电压，接触端子会导致不适。

规范信息

CAN ICES-3(A)/NMB-3(A)

本设备符合 FCC 规则第 15 部分的规定和 Industry Canada license-exempt RSS 标准。本设备在操作时必须满足以下两个条件：(1) 本设备不能造成有害干扰 (2) 本设备必须能够承受接收到的任何干扰，包括导致意外操作的干扰。

注意：本设备已经过测试，符合 FCC 规则第 15 部分有关 A 类数字设备的各项限制。这些限制旨在提供合理的保护，防止设备在商业环境中运行时产生有害干扰。本设备会产生、使用并辐射射频能量，如果不按照说明手册安装和使用，则可能会对无线电通讯造成有害干扰。在居民区操作本设备可能会导致有害干扰，这种情况下，用户需要自行出资防止扰民。

未经 Bose Professional 明确批准，擅自改装本设备会使用户操作本设备的权利失效。

警告：本产品属于 A 类产品。在家用环境中，本产品可能导致无线电干扰，因此用户可能需要采取足够的措施。

为保证合规，应使用屏蔽连接线。

本产品符合针对 E2 电磁环境的所有 EN55103-2 抗扰要求。

初始开机浪涌电流：

P4300+/P4150+：14.1 A (230 VAC 50 Hz)，8.1 A (120 VAC 50 Hz)

交流电源中断 5 秒后的浪涌电流：

P4300+/P4150+：9.2 A (230 VAC 50 Hz)，6.1 A (120 VAC 50 Hz)

本产品符合所有适用的欧盟指令要求。您可以从以下网址找到完整的合规声明：

www.Bose.com/compliance

本产品符合所有适用的 2016 电磁兼容性法规和所有其他适用的英国法规。符合声明全文载于：www.Bose.com/compliance



此符号表示不得将此产品作为生活垃圾丢弃，应将其送到合适的回收站点进行回收。正确处理和回收有助于保护自然资源、人类健康和环境。想要获得更多关于此产品的处理和回收的信息，请联系当地市政当局、垃圾处理服务部门或您购买此产品的商店。

中国危险物质限用表

有毒或有害物质或元素名称及成分						
有毒或有害物质和元素						
零件名称	铅 (Pb)	汞 (Hg)	镉 (Cd)	六价铬 (CR(VI))	多溴化联苯 (PBB)	多溴二苯醚 (PBDE)
印刷电路板	X	0	0	0	0	0
金属零件	X	0	0	0	0	0
塑料零件	0	0	0	0	0	0
扬声器	X	0	0	0	0	0
线缆	X	0	0	0	0	0

此表格依据 SJ/T 11364 的要求制定。
 0：表示此零件中所有均质材料所包含的此类有毒或有害物质均低于 GB/T 26572 中的限定要求。
 X：表示此零件所用全部均质材料中至少有一种包含的有毒或有害物质高于 GB/T 26572 中的限定要求。

生产日期：序列号中第八位数字表示生产年份；“7”表示 2007 年或 2017 年。

中国进口商：Bose 电子（上海）有限公司，上海市闵行区顾戴路 2337 号丰树商业城塔楼 D 第 6 层（邮编：201100）

英国进口商：Bose Limited, Bose House, Quayside Chatham Maritime, Chatham, Kent, ME4 4QZ, United Kingdom

欧洲进口商：Bose Products B.V., Gorslaan 60, 1441 RG Purmerend, The Netherlands

墨西哥进口商：Bose de México, S. de R.L. de C.V., Paseo de las Palmas 405-204, Lomas de Chapultepec, 11000 México, D.F. 进口商和服务信息：+5255 (5202) 3545

中国台湾进口商：Bose 台湾分公司，台湾 104 台北市民生东路三段 10 号，9F-A1。电话：+886-2-2514 7676

Google 和 Chrome 是 Google LLC 的商标。

Mozilla 和 Firefox 是 Mozilla Foundation 的注册商标。

Bose 是 Bose Corporation 的商标。

PowerSpace 是 Transom Post OpCo LLC 的商标。



Bose Corporation, Framingham, MA 01701, U.S.A. 1-877-230-5639

©2023 Transom Post OpCo LLC。未经事先书面许可，不得复制、修改、分发或以其他方式使用本文件的任何部分。

质保信息

本产品享有有限保修。
 有关质保的详细信息，请访问 BoseProfessional.com/Warranty。

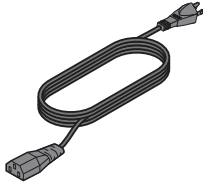
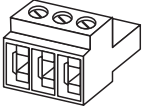
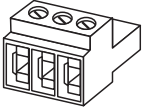
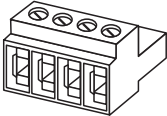
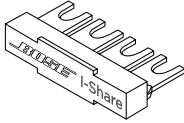
包装清单

配件	P4300+	P4150+
	1	1
2 针 Euroblock 接口 (黑色)	1	1
	3	3
	2	2
	1	1
	2	2
	10	10

技术信息

有关其他技术信息，包括规格、信号流程图和交流电流消耗统计数据，请访问 BoseProfessional.com 上的 PowerSpace 产品页面。

额定功率	P4300+	P4150+
功放功率	4 × 300 W (THD+N < 0.04%, 1 kHz, 4-8Ω, 70/100V)	4 × 150 W (THD+N < 0.04%, 1 kHz, 4-8Ω, 70/100V)
I-Share 模式输出功率	2 × 600 W (2-4Ω, 70/100V) (每个通道对均可采用 I-Share 模式)	2 × 300 W (2-4Ω, 70/100V) (每个通道对均可采用 I-Share 模式)
增益 (低阻抗模式)	32 dB	29 dB
增益 (70V 模式)	35 dB	35 dB
增益 (100V 模式)	38 dB	38 dB
外观		
工作温度范围	100 V 至 264 VAC: +40 °C 至 0 °C	
存储温度范围	+70 °C 至 -40 °C	
尺寸 (高 × 宽 × 深)	44 毫米 × 483 毫米 × 414 毫米 (1.7 英寸 × 19.0 英寸 × 16.3 英寸)	
净重	6.6 千克 (14.6 磅)	
装运重量	8.6 千克 (19.0 磅)	

PowerSpace P4300+/P4150+

前面板

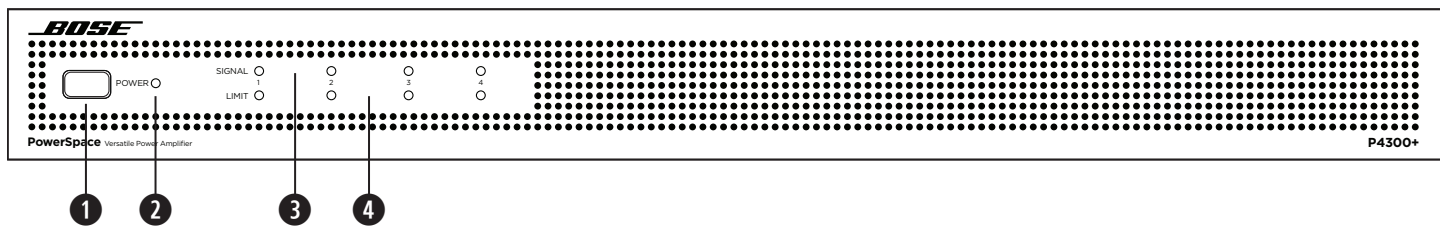

1 电源开关:	输入/输出待机模式。	
2 电源 LED 灯:	电源或故障状态指示。	白色 (常亮): 电源开启 白色 (闪烁): 设备处于待机模式 红色 (常亮): 电源故障 红色 (闪烁): 热故障
3 输入信号 LED 灯:	每个 LED 灯独立工作。	绿色: 有信号 琥珀色: 输入信号接近削波 红色: 输入信号正在削波
4 输出限幅 LED 灯:	每个 LED 灯独立工作。	琥珀色: 功放输出限幅 红色 (常亮): 通道 1 和通道 2, 功放 A 故障 通道 3 和通道 4, 功放 B 故障 红色 (均为常亮): 热故障 红色 (闪烁): 输出被静音

仅限故障

	电源故障*	热故障	功放故障
电源 LED 灯	常亮红色光	闪烁的红色	—
限幅 LED 灯	—	全部为红色常亮	通道 1 和 2 红色常亮, 功放 A 通道 3 和 4 红色常亮, 功放 B

*不包括交流损耗
 如果无法消除电源或功放故障, 则需要更换功放。

后面板

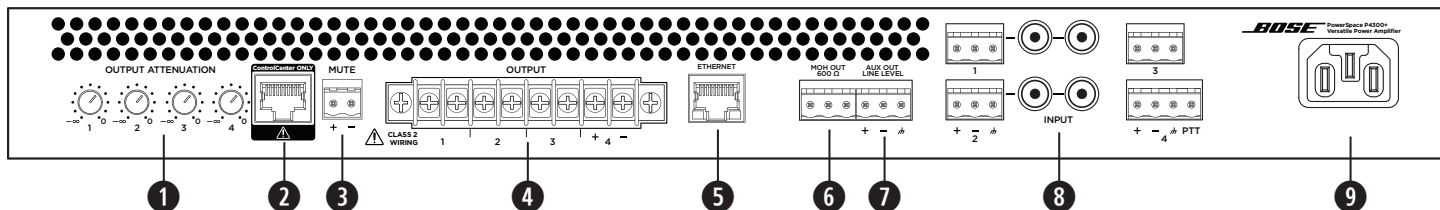

- 1 输出衰减控制:** 每个输出的输出衰减控制。顺时针旋转拨盘将减少衰减, 逆时针旋转将增加衰减。衰减器必须处于 0 dB 衰减, 才能使相应输出达到额定功率。
- 2 ControlCenter 控制中心端口:** RJ-45 输入接口, 仅用于 ControlCenter 模拟区域控制器 CC-1、CC-2、CC-3 或 CV41 4 合 1 转换器。
- 3 静音端口:** 常开或常闭干触点可使所有输出静音。在配置实用程序中可反转静音极性。
- 4 输出接口:** 用于连接扬声器的 8 端子接口。不论处于何种负载下 (4Ω、8Ω、70V 或 100V), 每个通道均能输出最高 300 瓦 (P4300+) 和 150 瓦 (P4150+) 的功率。每个输出对均可采用 I-Share 模式 (使用跳线端子)。使用输出 1 和 2 合并时, 将扬声器连接到功放的接线端子 1+ 和 1- (或 2+ 和 2-)。使用输出 3 和 4 合并时, 将扬声器连接到功放的接线端子 3+ 和 3- (或 4+ 和 4-)。
- 5 以太网接口:** 将功放连接到网络交换机或笔记本电脑以太网接口, 以便通过 PowerSpace 配置实用程序进行配置。
- 6 Music-on-Hold:** 600 Ω Music-on-Hold (音乐保持) 专用输出。
- 7 辅助输出:** 线路电平辅助输出。
- 8 输入:** 输入 1 和 2 支持平衡线路电平输入 (Euroblock) 或非平衡输入 (RCA)。RCA 输入将混音为单声道。输入 3 和 4 是平衡输入, 输入 4 也支持 600 Ω 电话寻呼输入或 PTT/VOX 动圈麦克风输入。
- 9 电源输入:** 电源线连接 (IEC 60320-C14 接口)。在功放接通电源的情况下拔下电源线, 等同于使用前面板的电源开关关机, 这是可接受的关机方式。

设置 PowerSpace Plus 功放

- 从功放电源处于关闭时开始, 依次完成所有必要的电源连接、音频连接和网络连接。
- 所有配置均在 PowerSpace 配置实用程序中完成:
注意: PowerSpace 配置实用程序仅与 Google Chrome、Mozilla Firefox、Microsoft Edge 和 Internet Explorer 兼容。
 - 访问 BoseProfessional.com/psaw, 下载 **Discovery Tool** 应用程序。
 - 将计算机直接连接至功放的以太网接口或通过网络交换机连接。
 - 打开并运行 **Discovery Tool** 应用程序。
 - 按下前面板上的电源开关开启功放。
 - 在应用程序中, 点击 **Refresh (刷新)**。窗口中将显示网络中每个功放的 IP 地址。

- F. 点击 **Configure (配置)** (您也可以在 Web 浏览器中手动输入 IP 地址, 然后按 **Enter** 键)。浏览器窗口中将显示 PowerSpace 配置实用程序。
注意: 要了解更多信息, 请在 *PowerSpace* 配置实用程序的界面中访问帮助系统。
- 如果使用 **ControlCenter** 模拟区域控制器进行远程控制, 请将每个**输出衰减**控件顺时针旋转至 0 dB 衰减。这使得每个区域控制器都能够在整个范围内进行衰减。要让区域控制器在有限范围内工作, 可逆时针旋转**输出衰减**控件, 根据需要增加输出衰减量。
 - 根据您正在配置的 **PowerSpace** 功放与扬声器, 执行以下操作之一:
 - 如果所有输出均被设置为驱动 70/100V 高阻扬声器, 则将每个对应的**输出衰减**控件旋转到 0 dB 衰减。将每个扬声器抽头设置为相应的设置。根据总体扬声器抽头设置, 功放将会为每个输出提供所需的功率, 最高达到额定通道功率。有关示例, 请访问 **BoseProfessional.com** 参阅《*PowerSpace* 应用指南》。
 - 如果所有输出均被设置为驱动 4-8Ω 低阻扬声器, 则将每个**输出衰减**控件旋转到所需电平。播放包含最高普通节目源或粉红噪声输入电平的信号。确保播放的信号接近输入灵敏度, 以达到最佳的噪声特性。观察所调整输出通道的**输出限幅** LED 灯。如果信号电平高于扬声器的保护限值, **输出限幅** LED 灯将亮起琥珀色。增加衰减, 直到**输出限幅** LED 不亮或仅偶尔亮起。有关示例, 请访问 **BoseProfessional.com** 参阅《*PowerSpace* 应用指南》。
 - 每路输出均可配置为驱动高阻或低阻扬声器, 因此功放支持混合安装。在这种安装中, 先配置高阻通道, 然后再配置低阻通道。
 - 设置功放时, 注意**输入信号** LED 灯是否指示发生输入削波, **输出限幅** LED 灯是否指示输出限幅, 以确保功放工作条件正常。必要时进行调整。

技术注意事项:

调整单个通道的**输出衰减**控件不影响其他通道的电平。每个通道将限制为其额定功率。如果持续功率需求一直过高, 功放将持续地逐渐限制到平均 1/3 的功率。在 *PowerSpace* 功放应用中有多种调整输出功率的方法:

- 调整与功放灵敏度设置相关的输入信号电平。
- 调整功放的**输出衰减**控件。
- 调整任何连接的高阻扬声器的变压器抽头设置。

安放



注意: 此产品不适合在室内涉水设施区域安装或使用 (包括但不限于室内游泳馆、室内水上乐园、有热水浴缸的房间、桑拿房、蒸汽浴室以及室内溜冰场)。



注意: 请勿将产品安装在可能发生冷凝的位置。

适当通风的重要提示

放置功放时, 应注意以下事项:

- 确保空气能够从前到后自由对流, 实现充分的通风。功放的正面、背面和两侧都有通风孔。
- 请勿盖住或堵塞功放通风孔。
- 确保机箱有防热保护, 远离热风孔和暖气片等直接热源。



注意: 由于本产品需要通风, 切勿将本产品放在密闭空间中, 比如墙洞或封闭式橱柜中。请勿让机箱温度超过最高工作温度 40 °C (104 °F)。注意, 封闭机架中的环境条件可能使得其中的温度高于房间环境的温度。如果功放过热, 它会进入过热保护模式, 使得所有输出都静音。

机柜安装

PowerSpace 功放经过专门设计, 适合安装在标准的 48 厘米 (19 英寸) 机柜设备上, 占据 1 个机柜单元 (RU) 的高度 (4.4 厘米/1.7 英寸), 从机柜前导轨算起的安装纵深需要 40.6 厘米 (16.0 英寸)。使用四个带垫圈的紧固件 (不提供) 将功放前面板的机柜安装耳安装到设备机架的导轨上。



注意: 仅使用机柜制造商建议的安装件。



注意: 请勿将支架或产品放置或安装在任何热源旁边, 比如火炉、暖气片、热调节装置或其他可产生热量的设备 (包括功放)。

使用标准触点闭合使端口静音

根据功放配置, 当**静音**触点短接或断开时, 功放可使所有输出**静音**。默认状态为常开 (NO), 即**静音**接口短接可使所有输出静音。在配置实用程序中可反转静音极性。

注意: 从后面板静音接口将功放静音时, 所有**功率限幅 LED** 灯都将闪烁红色。

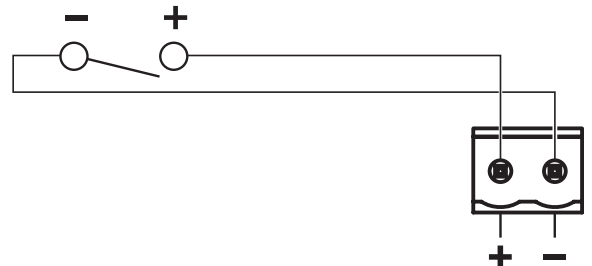

ControlCenter 模拟区域控制器

使用 Bose Professional ControlCenter 模拟区域控制器 (CC-1、CC-2 和 CC-3) 可远程控制 PowerSpace P4300+ 和 P4150+ 的音量。使用 CC-1 进行音量控制，使用 CC-2 和 CC-3 进行音量控制和音源切换。通过 **ControlCenter** 控制中心端口将区域控制器连接到功放。

CC-1 和 CC-2 控制器能够通过菊花链连接或通过 Bose Professional CV41 4 合 1 转换器进行组合。一次只能连接一个 CC-3，且与 CV41 一起使用，也不能通过菊花链连接任何其他控制器。有关 CC-1 和 CC-2 组合的信息，请参见下表。

每种控制器的数量		CC-2		
		0	1	2
CC-1	0	无远程控制	X	X
	1	X	X	X
	2	X	X	O
	3	X	X	O
	4	X	O	O

注意：“X”表示组合可行。“O”表示组合不可行。

下面两张图分别举例说明了如何通过菊花链连接以及如何通过 CV41 连接实现四个 CC-1 的组合。

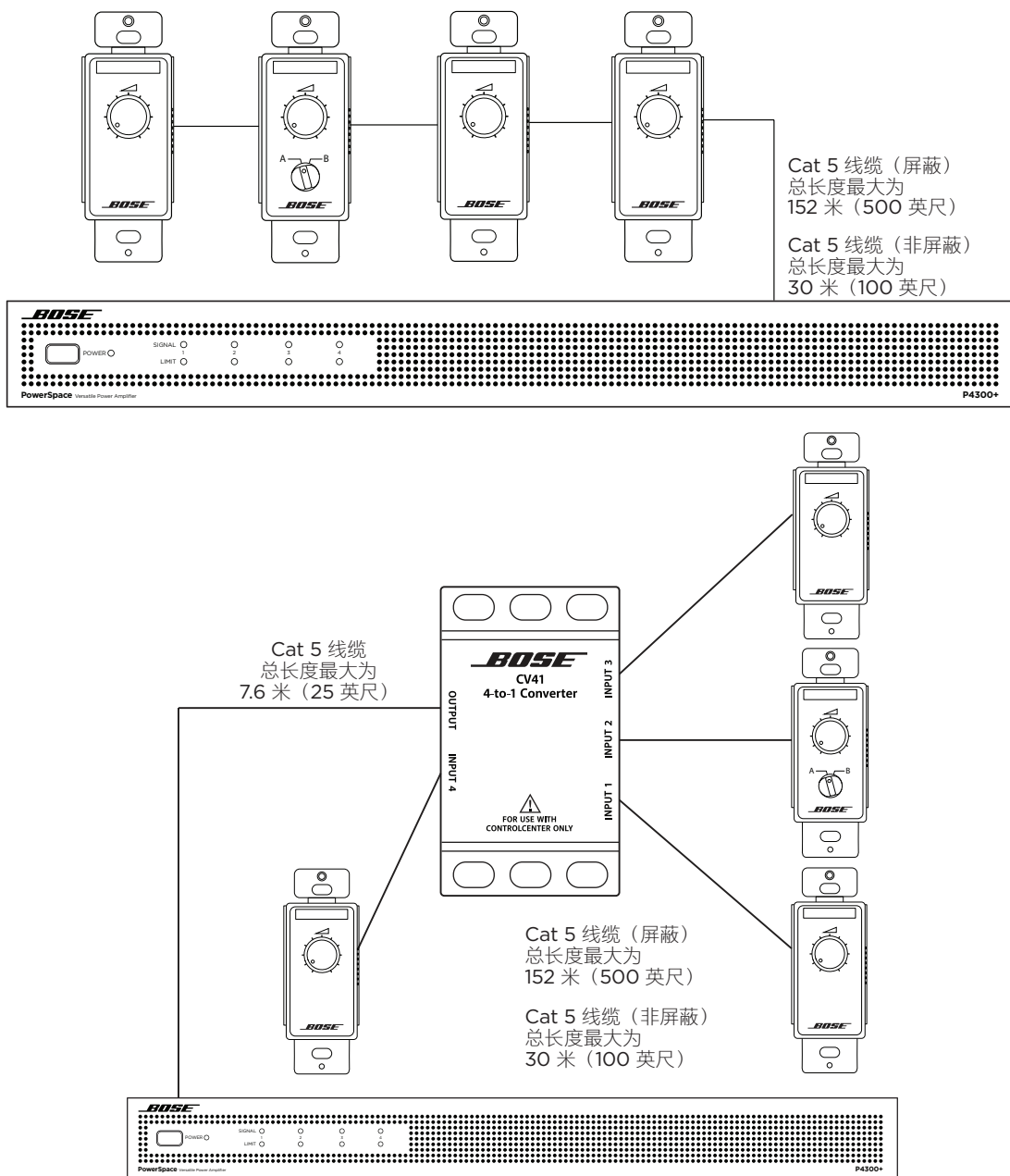

請閱讀並保管好所有安全和使用指示。

本產品僅限由專業安裝人員安裝！本文件包含本產品採一般固定式安裝系統時的相關基本安裝資訊與安全基準，以供專業安裝人員參考。在嘗試進行安裝以前，請先閱讀本文件與所有的安全警告。

1. 閱讀這些指示。
2. 保留這些指示。
3. 注意所有警告。
4. 遵守所有指示。
5. 請勿在水邊使用此裝置。
6. 只能用乾布清潔。
7. 請勿堵塞任何通風口。請按照製造商的指示安裝。
8. 請勿在熱源附近安裝，如暖氣片、熱調節裝置、火爐或可發熱的其他設備(包括擴大機)。
9. 請勿讓極化或接地類型插頭的安全作用失效。極化插頭有兩個刀片，一個比另一個寬。接地類型插頭有兩個刀片和第三接地尖頭。寬刀片或第三尖頭旨在保護您的安全。如果提供的插頭不適合您的插座，請諮詢電機人員以更換過時的插座。
10. 防止踩踏或擠壓電源線，尤其是插頭、電源插座以及設備上的出口位置。
11. 只能使用製造商指定的附件/配件。
12.  只能使用製造商指定或搭配本裝置銷售的推車、支架、三腳架、掛架或工作台。如果使用推車，則在移動推車/裝置時應格外小心，以避免因傾倒而造成傷害。
13. 在雷雨天氣時或者若長時間不使用，請拔下裝置插頭。
14. 任何維修事宜均請向合格的人員諮詢。如果本裝置有任何損壞，均需進行維修，例如電源線或插頭受損；液體濺入或物體落入裝置內；本裝置受雨淋或受潮、無法正常運作或掉落。

安全符號

產品所標示的符號表示下列意義：



產品上若有此符號，表示本指南中提供了重要的操作和維護指示。



此符號表示產品外殼內存在未絕緣的危險電壓，可能造成觸電危險。



CAUTION
RISK OF ELECTRICAL SHOCK
DO NOT OPEN



為避免觸電風險，請勿移除外蓋(或後蓋)。機身內部沒有任何可由使用者自行維修的零件。維修事宜請向合格的人員諮詢。

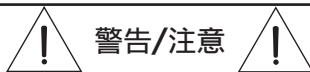

警告/注意



包含可能導致窒息危險的小部件。不適合 3 歲以下的兒童使用。



請僅在低於海拔 2000 公尺處使用。

- 所有 Bose Professional 產品的安裝必須遵守當地、州、聯邦和行業規範。安裝人員有責任確保揚聲器和安裝系統的裝設都符合適用的法規，包括當地的建築法規和規定。安裝本產品前，請諮詢擁有司法權的當地政府機關。
- 請勿將產品安裝於可能結露的位置。
- 本產品並不適合安裝或用於室內有水設施區域(包括但不限於：室內泳池、室內戲水區、熱水浴池、桑拿、蒸氣室與室內溜冰場等)。
- 本產品不得受液體濺或噴灑，請勿將裝有液體的物體(例如花瓶)置於本產品上或本產品附近。
- 為降低失火或電擊風險，請勿使本產品受到雨淋、液體潑濺或受潮。
- 使產品遠離火源和熱源。請勿將明火源(例如點燃的蠟燭)置於本產品上或本產品附近。
- 請勿將支架或產品放置或安裝在任何熱源附近，如火爐、暖氣片、熱調節裝置或可發熱的其他裝置(包括擴大機)。
- 為滿足通風需求，請勿將本產品放置在侷限的空間中，比如壁腔或封閉式櫥櫃。
- 未經授權請勿擅自改裝本產品。
- 請勿將功率換流器用於本產品。
- 請勿在汽車或船舶上使用本產品。
- 將插頭插入電源插座之前，請提供接地連線，或確認電源插座具備保護性的接地連線。
- 如果是透過電源插頭或裝置耦合器切斷設備電源，那麼切斷電源的設備應當隨時可供使用。
- 請僅使用機架製造商建議的安裝五金部件。
- 請勿觸摸未絕緣的接線或接線端子。本產品的音訊接線端子帶有電壓，若不慎接觸會引起不適。

法規資訊

CAN ICES-3 (A)/NMB-3(A)

本設備符合 FCC 規則第 15 部分規定和加拿大工業部免執照 RSS 標準。本設備的運作符合以下兩項條件：(1) 本設備不會造成有害干擾，(2) 本設備必須承受任何接收到的干擾，包括造成設備無法正常運作的干擾。

備註：本設備已經過測試，符合 FCC 規則第 15 部分有關 A 類數位設備的各項限制。此類限制旨在針對設備於商務環境運作時，提供合理保護免受有害干擾。本設備產生、使用並可能輻射射頻能量，如不按照手冊內指示安裝和使用，可能會對無線電通訊造成有害干擾。於住宅區域中操作本設備可能造成有害干擾，在此情況下，使用者應自行負責修正此類干擾。

未經 Bose Professional 明確批准，擅自變更或修改本設備會讓使用者操作本設備的權利失效。

警告：此為 A 類產品。在家庭環境中，本產品可能會對無線電造成干擾，在此情況下，使用者應需採取適當的措施。

需使用屏蔽式纜線以維持合規性。

本產品符合 E2 電磁環境的所有 EN55103-2 抗擾規範。

首次開啟湧浪電流：

P4300+/P4150+：14.1 A (230 VAC 50 Hz)，8.1 A (120 VAC 50 Hz)

交流電源插座干擾 5 秒後湧浪電流：

P4300+/P4150+：9.2 A (230 VAC 50 Hz)，6.1 A (120 VAC 50 Hz)

本產品符合所有適用的歐盟指令要求。符合聲明全文載於：

www.Bose.com/compliance



本產品符合所有適用的 2016 電磁相容性法規和所有其他適用的英國法規。您可以從以下位置找到完整的符合聲明：www.Bose.com/compliance



此符號表示本產品不得以家庭廢棄物方式丟棄，而應將其送到合適的收集設施進行回收。妥善處理及回收有助於保護天然資源、人類健康和環境。如欲獲得有關處理和回收本產品的更多資訊，請聯絡當地政府機關、廢棄物處理服務或您購買本產品的商家。

台灣 BSMI 限用物質含有情況標示

設備名稱：擴大機		型號：803289、810965				
限制物質及其化學符號						
裝置	鉛 (Pb)	汞 (Hg)	鎘 (Cd)	六價鉻 (Cr+6)	多溴化聯苯 (PBB)	多溴聯苯醚 (PBDE)
印刷電路板	-	○	○	○	○	○
金屬零件	-	○	○	○	○	○
塑膠零件	○	○	○	○	○	○
揚聲器	-	○	○	○	○	○
連接線	-	○	○	○	○	○

備註 1：「○」表示限制物質的濃度百分比含量未超過參考值。
備註 2：「-」表示限制物質屬於豁免項目範圍。

製造日期：序號第八位數代表製造年份；「7」代表 2007 或 2017。

中國進口商：Bose 電子(上海)有限公司，上海市閘行區顧戴路 2337 號豐樹商業城塔樓 D 第 6 層(郵編：201100)

英國進口商：Bose Limited, Bose House, Quayside Chatham Maritime, Chatham, Kent, ME4 4QZ, United Kingdom

歐盟進口商：Bose Products B.V., Gorslaan 60, 1441 RG Purmerend, The Netherlands

墨西哥進口商：Bose de México, S. de R.L. de C.V., Paseo de las Palmas 405-204, Lomas de Chapultepec, 11000 México, D.F.進口商與服務資訊：+5255 (5202) 3545

台灣進口商：Bose 台灣分公司，台灣 104 台北市民生東路三段 10 號 9 樓 A1 室。
電話號碼：+886-2-2514 7977

Google 和 Chrome 是 Google LLC 的商標。

Mozilla 和 Firefox 是 Mozilla Foundation 的註冊商標。

Bose 為 Bose Corporation 的商標。

PowerSpace 為 Transom Post OpCo LLC 的商標。



Bose Corporation, Framingham, MA 01701, U.S.A. 1-877-230-5639

©2023 Transom Post OpCo LLC。未經事先書面許可，不得複製、修改、散佈或以其他方式使用本資料的任何部分。

保固資訊

此產品享有有限保固。
如需保固詳細資料，請造訪 BoseProfessional.com/Warranty。

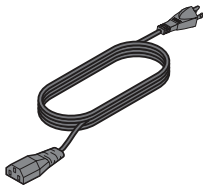
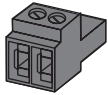
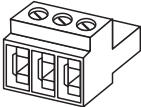
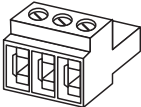
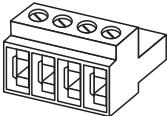
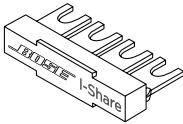
包裝內容物

配件	P4300+	P4150+	
	AC 電源線	1	1
	2 針腳 Euroblock 連接端子 (黑色)	1	1
	3 針腳 Euroblock 連接端子 (綠色)	3	3
	3 針腳 Euroblock 連接端子 (橘色)	2	2
	4 針腳 Euroblock 連接端子 (綠色)	1	1
	I-Share 跳線	2	2
	Y 型端子 (適用 14-16 線規)	10	10

技術資訊

如需其他技術資訊 (包括規格、方塊圖及 AC 電流消耗統計資料)，請造訪 BoseProfessional.com 的 PowerSpace 產品頁面。

功率等級	P4300+	P4150+
擴大機功率	4 × 300 W (THD+N < 0.04%, 1 kHz, 4-8Ω, 70/100V)	4 × 150 W (THD+N < 0.04%, 1 kHz, 4-8Ω, 70/100V)
I-Share 模式功率	2 × 600 W (2-4Ω, 70/100V) (每組聲道均可採用 I-Share 模式)	2 × 300 W (2-4Ω, 70/100V) (每組聲道均可採用 I-Share 模式)
增益 (低阻抗模式)	32 dB	29 dB
增益 (70V 模式)	35 dB	35 dB
增益 (100V 模式)	38 dB	38 dB
外觀		
運作溫度範圍	100 V 至 264 VAC: +40 °C 至 0 °C	
儲存溫度範圍	+70 °C 至 -40 °C	
尺寸 (高 × 寬 × 深)	44 公釐 × 483 公釐 × 414 公釐 (1.7 吋 × 19.0 吋 × 16.3 吋)	
淨重	6.6 公斤 (14.6 磅)	
裝運重量	8.6 公斤 (19.0 磅)	

PowerSpace P4300+/P4150+

前面板

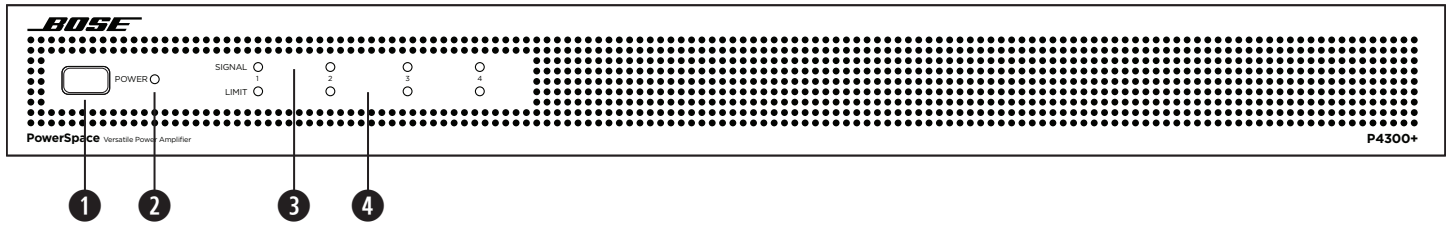

1 電源開關:	輸入/輸出待機模式。	
2 電源 LED:	電源或故障狀態指示。	白燈 (恆亮): 電源開啟 白燈 (閃爍): 裝置處於待機模式 紅燈 (恆亮): 電源供應器故障 紅燈 (閃爍): 過熱故障
3 輸入訊號 LED:	各 LED 獨立運作。	綠燈: 有訊號 琥珀燈: 輸入訊號接近削波 紅燈: 輸入訊號正在削波
4 輸出限制 LED:	各 LED 獨立運作。	琥珀燈: 擴大機限制輸出 紅燈 (恆亮): 聲道 1 與聲道 2 擴大機 A 故障 聲道 3 與聲道 4 擴大機 B 故障 紅燈 (全部恆亮): 過熱故障 紅燈 (閃爍): 輸出靜音

僅限故障狀態

	電源供應器故障*	過熱故障	擴大機故障
電源 LED	恆亮紅燈	閃爍紅燈	—
限制 LED	—	全部恆亮紅燈	聲道 1 與聲道 2 恆亮紅燈, 擴大機 A 聲道 3 與聲道 4 恆亮紅燈, 擴大機 B

*交流損耗除外

若無法解決電源供應器或擴大機的故障問題, 則需要更換擴大機。

後面板

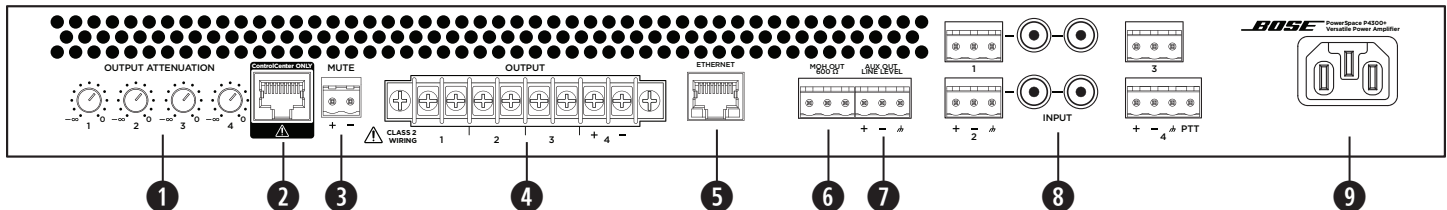

- 輸出衰減控制項: 各輸出的輸出衰減控制。以順時針方向旋轉控制項, 衰減會降低; 以逆時針方向旋轉, 衰減會增加。各個輸出的衰減器必須設為 0 dB 衰減, 以達到額定功率。
- ControlCenter 控制中心連接埠: RJ-45 輸入連接端子, 僅供 CC-1、CC-2、CC-3 ControlCenter analog zone controllers 類比區域控制器或 CV41 4 對 1 轉換器使用。
- 靜音連接埠: 常開或常關的乾接點, 可將所有輸出靜音。可使用組態工具來反轉靜音相位。
- 輸出接線端子: 8 接線端子連接器, 用於連接揚聲器。無論負載是 4 Ω、8 Ω、70V 或 100V, 每個聲道可供應最多 300 瓦 (P4300+) 及最多 150 瓦 (P4150+)。只要使用額外的跳線, 每組輸出均可採用 I-Share 模式。使用 1+ 與 1- (或 2+ 與 2-) 端子, 將 I-Share 1 與 2 揚聲器負載連接至擴大機。使用 3+ 與 3- (或 4+ 與 4-) 端子, 將 I-Share 3 與 4 揚聲器負載連接至擴大機。
- 乙太網路連接埠: 將擴大機連接至網路交換器或筆記型電腦的乙太網路連接埠, 即可透過 PowerSpace 組態工具進行設定。
- 通話保留音樂: 專用的 600 歐姆通話保留音樂輸出。
- 輔助輸出: 線性位準輔助輸出。
- 輸入: 輸入 1 與 2 可支援平衡式線性位準輸入 (Euroblock) 或非平衡式輸入 (RCA)。RCA 輸入會個別加總為單聲道音訊。輸入 3 與 4 為平衡式輸入, 輸入 4 亦可支援 600 歐姆電話廣播輸入或 PTT/VOX 動圈式麥克風輸入。
- 電源輸入: 電源線連接 (IEC 60320-C14 插座)。在擴大機電源開啟時, 拔下電源線, 相當於使用前面板電源開關來關閉電源, 是可接受的關機方法。

設定 PowerSpace Plus Amplifier 多功能功率擴大機

- 在擴大機電源關閉的狀態下, 依序連接所有必要的網路和音訊。
- 所有配置均可於 PowerSpace 組態工具中完成:
備註: PowerSpace 組態工具僅相容於 Google Chrome、Mozilla Firefox、Microsoft Edge 及 Internet Explorer。
A. 請造訪 BoseProfessional.com/psaw, 並下載 Discovery Tool (搜尋工具) 應用程式。
B. 直接將您的電腦連接至擴大機的 Ethernet (乙太網路) 連接埠, 或透過網路交換器來連接。
C. 開啟並執行 Discovery Tool (搜尋工具) 應用程式。
D. 按下前面板的 Power (電源) 開關, 為擴大機開啟電源。
E. 在應用程式中, 按一下 Refresh (重新整理)。該網路中每個擴大機的 IP 位址將會顯示於視窗中。

- F. 按一下 **Configure** (設定)。您也可以網頁瀏覽器中手動輸入 IP 位址，然後按一下 **Enter** (輸入)。PowerSpace 組態工具隨即會顯示於瀏覽器視窗中。
- 備註：**若要瞭解更多資訊，請於 **PowerSpace** 組態工具的介面中存取說明文件。
- 如果您有使用 ControlCenter analog zone controller 類比區域控制器進行遠端控制，請將每個 **Output Attenuation** (輸出衰減) 控制項順時針轉到底至 0 dB 衰減。這樣一來每個區域控制器皆享有完整衰減控制範圍。如要讓區域控制器於有限範圍內運作，請逆時針旋轉 **Output Attenuation** (輸出衰減) 控制項，以視需要增加輸出衰減。
 - 視您要使用 PowerSpace amplifier 多功能功率擴大機設定的揚聲器而定，執行下列其中一項操作：
 - 如要全部輸出均設為驅動 70/100V 高阻抗揚聲器，請將每個對應的 **Output Attenuation** (輸出衰減) 控制項旋轉至 0 dB 衰減。對各個揚聲器的功率抽頭做適當的設定。擴大機會根據所有揚聲器功率抽頭的設定，提供每個輸出所需的功率，最多可達額定聲道功率。請參閱 **BoseProfessional.com** 提供的 PowerSpace 應用指南，以瞭解相關範例。
 - 如全部輸出均要設為驅動 4-8Ω 低阻抗揚聲器，請旋轉每個 **Output Attenuation** (輸出衰減) 控制項，直到達到所需位準。播放一個包含最高一般播音或粉紅噪音輸入位準的訊號。確保播放素材接近輸入靈敏度，以發揮最佳訊噪特性。請觀察調整中輸出的 **Output Limit** (輸出限制) LED。如訊號位準高於揚聲器的保護限制，**Output Limit** (輸出限制) LED 會亮琥珀色燈。請調高衰減，直到 **Output Limit** (輸出限制) LED 燈滅或僅偶爾亮燈。請參閱 **BoseProfessional.com** 提供的 PowerSpace 應用指南，以瞭解相關範例。
 - 由於每個輸出皆可設定成驅動高阻抗或低阻抗揚聲器，因此擴大機可支援混合式阻抗安裝。於此設定下，請先設定高阻抗聲道，再設定低阻抗聲道。
 - 設定擴大機時請觀察 **Input Signal** (輸入訊號) LED 與 **Output Limit** (輸出限制) LED 以分別瞭解輸入訊號削波狀況與輸出限制，進而確保擴大機運作符合適當的操作條件。如有需要請加以調整。

技術考量：

調整單一聲道的 **Output Attenuation** (輸出衰減) 控制項不會影響其他聲道的位準。每個聲道都會以其額定功率為限。如果持續功率的需求持續處於過高狀態，擴大機會逐漸且繼續進行限制，直到功率平均降至 1/3 為止。

PowerSpace amplifier 多功能功率擴大機可透過多種方式調整輸出功率：

- 對應擴大機靈敏度設定，調整輸入訊號位準。
- 調整擴大機 **Output Attenuation** (輸出衰減) 控制項設定。
- 針對每個連接的高阻抗揚聲器，調整變壓器功率抽頭設定。

安排擺放位置



注意：本產品並不適合安裝或用於室內有水設施區域 (包括但不限於：室內泳池、室內戲水區、熱水浴池、桑拿、蒸氣室與室內溜冰場等)。



注意：請勿將產品安裝於可能結露的位置。

適當通風重要提示

放置擴大機時請考量下列各要點：

- 請確保空氣可前後順暢流通。擴大機的前方、後方及兩側均設有通風口。
- 請勿遮蓋或堵塞擴大機通風口。
- 請確保機體遠離熱源或直接熱源，例如暖氣口與散熱器。



注意：為滿足通風需求，請勿將本產品放置在侷限的空間中，比如壁腔或封閉式櫥櫃。請確保機體沒有超過 40 °C (104 °F) 運作溫度上限。請留意封閉機架內的狀況，以免溫度上升超過室內環境溫度。擴大機過熱時會進入熱保護模式，並將所有輸出靜音。

機架安裝

PowerSpace amplifiers 多功能功率擴大機的設計符合標準 48 公分 (19 吋) 機架設備，安裝高度為 1 RU (機架單元) (4.4 公分/1.7 吋)，安裝深度從正面機架導軌算起需達 40.6 公分 (16.0 吋)。請使用四顆螺絲並使用墊圈 (未隨附) 將擴大機前面板機架掛耳安裝於設備機架軌道。



注意：請僅使用機架製造商建議的安裝五金部件。



注意：請勿將支架或產品放置或安裝在任何熱源附近，如火爐、暖氣片、熱調節裝置或可發熱的其他裝置 (包括擴大機)。

以標準觸發接點靜音

根據擴大機配置而定，本擴大機 **Mute** (靜音) 端子如短路或呈開路狀態會讓所有輸出變成靜音。預設狀態為常開 (NO)，**Mute** (靜音) 端子上的短路會使所有輸出變成靜音。可使用組態工具來反轉靜音相位。

備註：若從後面板 **Mute** (靜音) 端子使擴大機靜音，所有的 **Output Limit** (輸出限制) LED 燈將會閃爍紅燈。

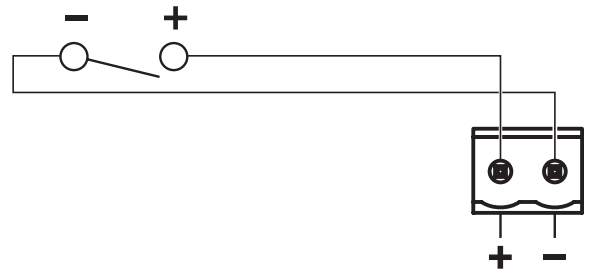

ControlCenter Analog Zone Controllers 類比區域控制器

您可以使用 Bose Professional ControlCenter analog zone controllers 類比區域控制器 (CC-1、CC-2 與 CC-3) 遠端控制 PowerSpace P4300+ 與 P4150+ 的音量。CC-1 用於進行音量控制，CC-2 與 CC-3 則用於進行音量與訊號源控制。請透過 **ControlCenter** 連接埠，將您的區域控制器連接至擴大機。

CC-1 與 CC-2 controllers 控制器可透過菊鍊連接或 Bose Professional CV41 4 對 1 轉換器來連接。CC-3 控制器一次只能連接一個，且無法與 CV41 搭配使用，也無法透過菊鍊連接方式與其他任何控制器連接。請參閱下表以瞭解 CC-1 與 CC-2 的組合。

各類型遠端控制器的數目		CC-2		
		0	1	2
CC-1	0	無遠端控制器	X	X
	1	X	X	X
	2	X	X	O
	3	X	X	O
	4	X	O	O

備註：「X」表示該組合為可行。「O」表示該組合為不可行。

請參閱下方範例，瞭解如何透過菊鍊連接方式或 CV41 來連接四個 CC-1。

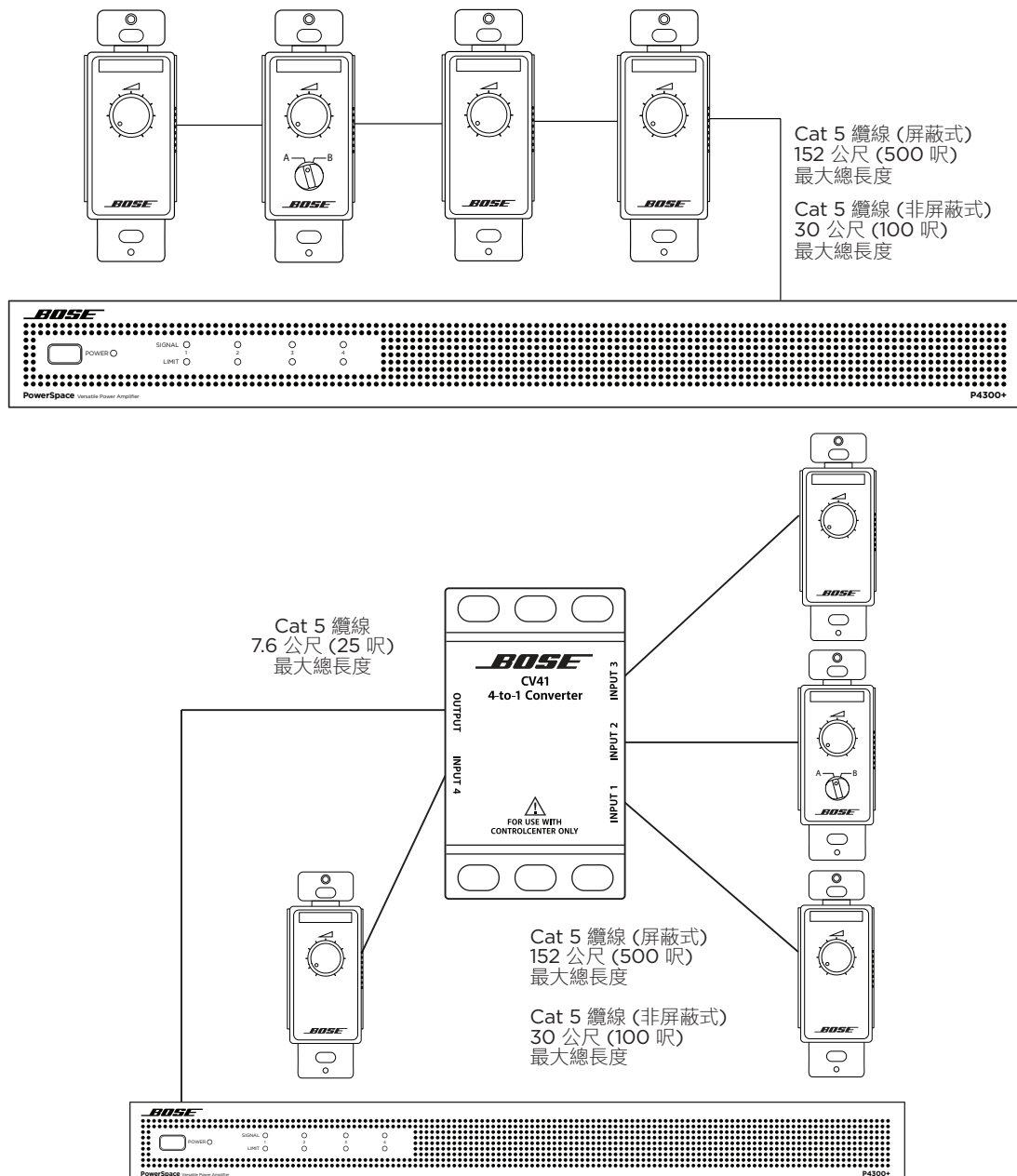

安全上の留意項目および使用方法をよく読み、いつでも参照できるように保管してください。

本製品は、専門の施工業者による設置のみを想定した製品です。本書は、一般的な固定設置システムにおける本製品を対象に、基本的な設置と安全上のガイドラインを施工業者様に提供します。設置する前に、本書とすべての安全に関する警告をお読みください。

- このガイドをよくお読みください。
- 必要な時にご覧になれるよう、本書を保管してください。
- すべての注意事項に留意してください。
- すべての指示に従ってください。
- この製品を水の近くで使用しないでください。
- 清掃の際は乾いた布を使用してください。
- 通気孔は塞がないでください。製造元の指示に従って設置してください。
- ラジエータ、暖房送風口、ストーブ、その他の熱を発生する装置（アンプを含む）の近くには設置しないでください。
- 極性プラグを使用する場合、極性プラグや接地極付きプラグの安全機能を損なうような使い方はしないでください。極性プラグには2つの端子があり、片方の端子がもう一方の端子よりも幅が広がっています。また、接地極付きプラグには2つの端子に加え、接地用のアース棒が付いています。極性プラグの広い方の端子および接地極付きプラグのアース棒は、お客様の安全を守る機能を果たします。製品に付属のプラグがお使いのコンセントに合わない場合は、電気工事業者などにご相談ください。
- 電源コードが踏まれたり挟まれたりしないように保護してください。特に電源プラグやテーブルタップ、機器と電源コードの接続部などにはご注意ください。
- 必ず製造元より指定された付属品、あるいはアクセサリのみをご使用ください。
-  製造元の指定する、または製品と一緒に購入されたカート、スタンド、三脚、ブラケット、または台以外の使用は避けてください。カートを使用する場合、製品の載ったカートを移動する際には転倒による負傷が起きないように十分注意してください。
- 雷雨時や長期間使用しない場合は、電源プラグを抜いてください。
- 修理が必要な際には、カスタマーサービスにお問い合わせください。製品に何らかの損傷が生じた場合、例えば電源コードやプラグの損傷、液体や物の内部への落下、雨や湿気などによる水濡れ、動作の異常、製品本体の落下などの際には、直ちに電源プラグを抜き、修理をご依頼ください。

安全性に関する記号

製品に表示されている各記号の意味は次のとおりです。



この記号は、このガイドに製品の取り扱いとメンテナンスに関する重要な項目が記載されていることを示します。



この記号は、製品内部に電圧の高い危険な部分があり、感電の原因となる可能性があることを示します。



感電を避けるため、カバーや背面パネルを取り外さないでください。内部にお客様が修理できる部品はありません。修理が必要な際には、カスタマーサービスにお問い合わせください。

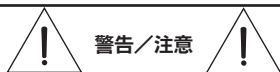

警告/注意



のどに詰まりやすい小さな部品が含まれています。3歳未満のお子様には適していません。



標高2000mを超える高地での使用には適していません。

- Bose Professional製品を設置する際は、必ず地域と業界指導の安全基準に従ってください。各地域の建築に関する条例や規制など、適用される全ての法律に従って本製品およびそのマウントシステムを設置することは施工業者の責任です。本製品を設置する前に、各地域の管轄官庁に相談してください。
- 結露の可能性がある場所に製品を設置しないでください。
- この製品は屋内の水を使用するエリア（屋内プール、屋内ウォータerpark、浴室、サウナ、スチームサウナ、屋内スケートリンクなど）での設置または使用を意図していません。
- 水漏れやしぶきがつかかかのような場所でこの製品を使用しないでください。また、花瓶などの液体が入った物品を製品の上や近くに置かないでください。
- 火災や感電を避けるため、雨の当たる場所や液体のある場所、湿度の高い場所で製品を使用しないでください。
- 火気や熱源などの近くで使用しないでください。火の付いたろうそくなどの火気を、製品の上や近くに置かないでください。
- 暖炉、ヒーター、暖房送風口、その他の熱を発生する装置（アンプを含む）の近くにブラケットを取り付けたり、製品を設置したりしないでください。
- 換気を保つため、製品を壁のくぼみや締め切ったキャビネットなどの中に置かないでください。
- 許可なく製品を改造しないでください。
- インバータ電源は使用しないでください。
- 車内や船上などで使用しないでください。
- プラグを主電源コンセントに接続する前にアース接続を行うか、コンセントに保護アース接続が組み込まれていることを確認してください。
- 万一の事故や故障に備えるために、電源プラグはよく見えて容易に手が届く位置にあるコンセントに接続してください。
- 取り付け用部品は必ずラックメーカーの推奨品を使用してください。
- 絶縁されていないケーブルや、配線端子には触れないでください。この製品には、触れると危険な電圧を送電している音声配線端子があります。

規制に関する情報

CAN ICES-3 (A)/NMB-3(A)

This device complies with part 15 of the FCC Rules and with Industry Canada license-exempt RSS standard(s). Operation is subject to the following two conditions: (1) This device may not cause harmful interference, and (2) this device must accept any interference received, including interference that may cause undesired operation.

NOTE: This equipment has been tested and found to comply with the limits for a Class A digital device, pursuant to part 15 of the FCC Rules. These limits are designed to provide reasonable protection against harmful interference when the equipment is operated in a commercial environment. This equipment generates, uses, and can radiate radio frequency energy and, if not installed and used in accordance with the instruction manual, may cause harmful interference to radio communications. Operation of this equipment in a residential area is likely to cause harmful interference in which case the user will be required to correct the interference at their own expense.

Changes or modifications not expressly approved by Bose Professional could void the user's authority to operate this equipment.

WARNING: This is a class A product. In a domestic environment this product may cause radio interference in which case the user may be required to take adequate measures.

Shielded cables are required to maintain regulatory compliance.

This product meets all EN55103-2 immunity requirements for E2 electromagnetic environment.

Initial turn on inrush current:

P4300+/P4150+: 14.1 A (230 VAC 50 Hz), 8.1 A (120 VAC 50 Hz)

Inrush current after AC mains interruption of 5 seconds:

P4300+/P4150+: 9.2 A (230 VAC 50 Hz), 6.1 A (120 VAC 50 Hz)

This product conforms to all applicable EU directive requirements. The complete declaration of conformity can be found at: www.Bose.com/compliance



この製品は、すべての適用される電磁両立規則2016およびその他すべての適用される英国の規制に準拠しています。完全な適合宣言書については、次のサイトを参照してください

www.Bose.com/compliance



This symbol means the product must not be discarded as household waste, and should be delivered to an appropriate collection facility for recycling. Proper disposal and recycling helps protect natural resources, human health and the environment. For more information on disposal and recycling of this product, contact your local municipality, disposal service, or the shop where you bought this product.

製造日: シリアル番号の8桁目の数字は製造年を表します。「7」は2007年または2017年です。

中国における輸入元: Bose Electronics (Shanghai) Company Limited, Level 6, Tower D, No. 2337 Gudai Rd. Minhang District, Shanghai 201100

英国における輸入元: Bose Limited, Bose House, Quayside Chatham Maritime, Chatham, Kent, ME4 4QZ, United Kingdom

EUにおける輸入元: Bose Products B.V., Gorslaan 60, 1441 RG Purmerend, The Netherlands

メキシコにおける輸入元: Bose de México, S. de R.L. de C.V., Paseo de las Palmas 405-204, Lomas de Chapultepec, 11000 México, D.F. 輸入元およびサポート情報: +5255(5202) 3545

台湾における輸入元: Bose Taiwan Branch, 9F-A1, No. 10, Section 3, Minsheng East Road, Taipei City 104, Taiwan.

Phone Number: +886-2-2514 7676

GoogleおよびChromeはGoogle LLCの商標です。

MozillaおよびFirefoxはMozilla Foundationの登録商標です。

Bose は Bose Corporation の商標です。

PowerSpace は Transom Post OpCo LLC の商標です。

Bose Corporation, Framingham, MA 01701, U.S.A. 1-877-230-5639

©2023 Transom Post OpCo LLC. 本書のいかなる部分も、書面による事前の許可のない複写、変更、配布、その他の使用は許可されません。

保証情報

保証の内容および条件につきましては、付属の保証書をご覧ください。保証の詳細については、BoseProfessional.com/Warrantyをご覧ください。

パッケージ内容

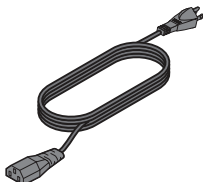
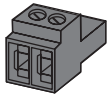
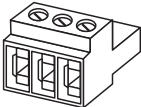
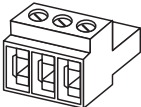
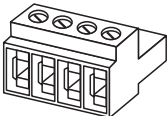
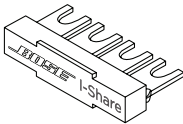
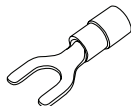
	アクセサリ	P4300+	P4150+
	AC電源コード	1	1
	2ピンユーロブロックコネクタ(ブラック)	1	1
	3ピンユーロブロックコネクタ(グリーン)	3	3
	3ピンユーロブロックコネクタ(オレンジ)	2	2
	4ピンユーロブロックコネクタ(グリーン)	1	1
	I-Shareジャンパー	2	2
	ターミナルフォーク (14~16ゲージ)	10	10

技術情報

仕様、ブロックダイアグラム、AC電流引き込み統計などの技術情報の詳細は、BoseProfessional.comのPowerSpace製品ページをご覧ください。

定格出力	P4300+	P4150+
アンプ出力	4 × 300 W (THD+N < 0.04%, 1 kHz, 4~8 Ω, 70/100V)	4 × 150 W (THD+N < 0.04%, 1 kHz, 4~8 Ω, 70/100V)
I-Shareモード出力	2 × 600 W (2~4 Ω, 70/100V) (各チャンネルペアでI-Shareを使用可能)	2 × 300 W (2~4 Ω, 70/100V) (各チャンネルペアでI-Shareを使用可能)
ゲイン (Low-Zモード)	32 dB	29 dB
ゲイン (70Vモード)	35 dB	35 dB
ゲイン (100Vモード)	38 dB	38 dB
物理的仕様		
動作温度範囲	100 V~264 VAC: +40 °C~0 °C	
保管温度範囲	+70 °C~-40 °C	
寸法(H × W × D)	44 mm x 483 mm x 414 mm	
質量	約6.6 kg (14.6 lb)	
梱包質量	約8.6 kg (19.0 lb)	

PowerSpace P4300+/P4150+

フロントパネル

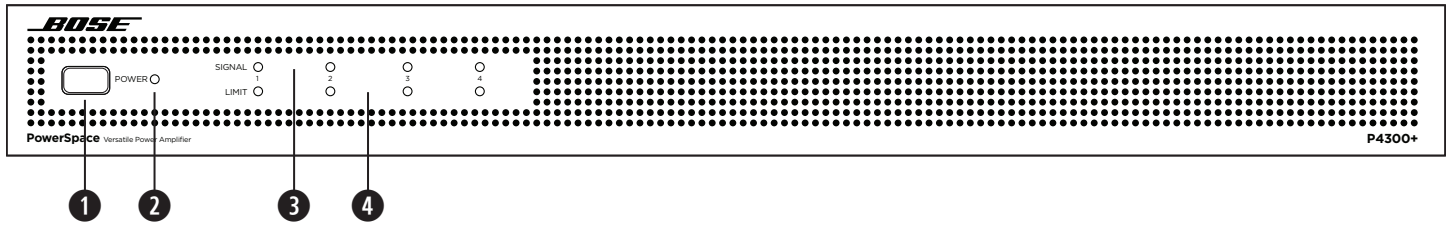

① 電源スイッチ:	In/Outのスタンバイモードを表示
② 電源LED:	電源または不具合の状態を表示 白(点灯): 電源オン 白(点滅): スタンバイモード 赤(点灯): 電源の異常 赤(点滅): 温度異常
③ 入力信号LED:	各LEDはchごとに独立して動作 緑色: 入力信号がある状態 オレンジ色: 入力クリッピングが近い状態 赤色: 入力クリッピングしている状態
④ 出力リミットLED:	各LEDはchごとに独立して動作 オレンジ色: 出力リミッターが働いている状態 赤(点灯): Ch 1&Ch 2アンプA異常 Ch 3&Ch 4アンプB異常 赤(すべて点灯): 温度異常 赤(点滅): 出力がミュートされている状態

異常のみ

	電源の異常*	温度異常	アンプの異常
電源LED	赤の点灯	赤の点滅	—
リミットLED	—	赤(すべて点灯)	Ch 1&2赤(点灯)、アンプA Ch 3&4赤(点灯)、アンプB

* AC不足時を除く
 電源やアンプの異常が解消されない場合は、アンプを交換する必要があります。

リアパネル

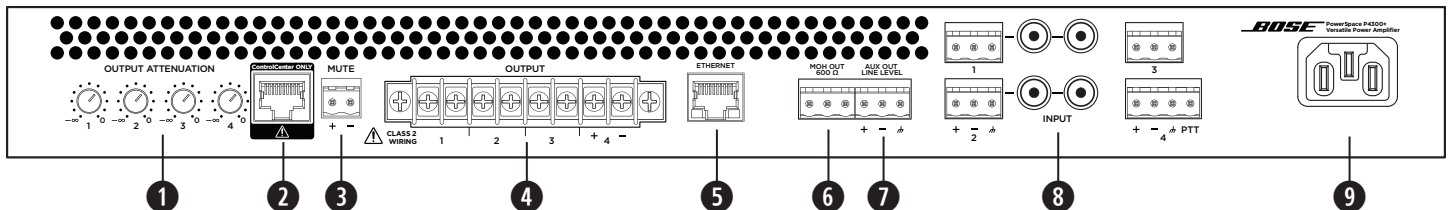

- ① Output Attenuationコントロール:** 各出力のアッテネーター。減衰を減らすにはコントロールを時計回りに回し、減衰を増やすには反時計回りに回します。各出力で定格の出力を利用するには、アッテネーターの減衰を0 dBにする必要があります。
- ② ControlCenterポート:** CC-1/CC-2/CC-3 ControlCenter可変ゾーンコントローラーまたはCV41 4-to-1コンバーターのみで使用可能なRJ-45入力コネクタ。
- ③ ミュートポート:** ノーマリーオープンまたはノーマリークローズのドライ接点により、すべての出力をミュートできます。設定ユーティリティでミュート極性を反転させることができます。
- ④ Outputターミナルブロック:** スピーカーに接続するための8端子のブロックコネクタ。4 Ω、8 Ω、70V、または100Vの負荷にかかわらず各チャンネルが最大300W(P4300+)または150W(P4150+)を提供できます。ジャンパーを追加することで、各出力ペアでI-Shareを使用できます。ターミナル1+と1- (または2+と2-、どちらかのみ)を使用して、I-Share 1&2にスピーカーロードを配線します。ターミナル3+と3- (または4+と4-、どちらかのみ)を使用して、I-Share 3&4にスピーカーロードを配線します。
- ⑤ Ethernetポート:** アンプをネットワークスイッチまたはノートPCのEthernetポートに接続して、PowerSpace設定ユーティリティを使用して設定できます。
- ⑥ Music-on-hold:** 600 Ω 保留音専用出力。
- ⑦ AUX出力:** ラインレベルAUX出力。
- ⑧ Input:** Input 1および2ではバランスラインレベル入力(ユーロブロック)またはアンバランス入力(RCA)をサポートしています。RCA入力はモノラルにミックスされます。Input 3および4 バランス入力です。Input 4では、600 Ω電話ベーキング入力またはPTT/VOXダイナミックマイク入力もサポートしています。
- ⑨ 電源入力:**電源コード接続(IEC 60320-C14インレット)。アンプがオンになっているときに電源コードを抜く操作は、フロントパネルの電源スイッチを使用して電源をオフにするのと同じであり、電源をオフにする方法として使用できます。

PowerSpace Plusアンプのセットアップ

- アンプの電源をオフにした状態で、電源、オーディオ、ネットワークの順に、すべての必要な接続を行います。
- すべての設定は、PowerSpace設定ユーティリティから行います:
注: PowerSpace設定ユーティリティは、Google Chrome、Mozilla Firefox、Microsoft Edge、Internet Explorerのみに対応しています。
 - BoseProfessional.com/psaw**にアクセスし、**Discovery Tool**アプリケーションをダウンロードします。
 - コンピューターをアンプの**Ethernet**ポートに直接またはネットワークスイッチを介して接続します。
 - Discovery Tool**アプリケーションを開いて実行します。
 - フロントパネルの**Power**スイッチを押して、アンプの電源をオンにします。
 - アプリケーションで、「**Refresh**」(更新)をクリックします。ウィンドウに、ネットワークにおける各アンプのIPアドレスが表示されます。

- F. 「**Configure**」(設定)をクリックします(または、WebブラウザにIPアドレスを手動で入力し、「**Enter**」(入力)をクリックします)。ブラウザウィンドウにPowerSpace設定ユーティリティが表示されます。
- 注:** 詳しくは、PowerSpace設定ユーティリティのインターフェース内から、ヘルプシステムにアクセスしてください。
- ControlCenter可変ゾーンコントローラーをリモートコントロールに使用している場合は、各出力アッテネーターを時計回りに回しきり、0 dBに設定します。これにより、各ゾーンコントローラーでフルレンジで調整が可能になります。ゾーンコントローラーの動作範囲を制限するには、出力アッテネーターを反時計回りに回し、出力の減衰量を必要だけ増やします。
 - お使いのPowerSpaceアンプと同時に使用するスピーカーに応じて、次のいずれかを実行します。
 - すべての出力が70/100Vのハイインピーダンススピーカーに対応するように設定されている場合、対応する各出力アッテネーターを0 dB減衰になるように回します。各スピーカータップを適切に設定します。スピーカーの合計タップ設定に基づいて、アンプは最大で定格チャンネル出力までの、必要な出力を各出力に供給します。アプリケーション例については、**BoseProfessional.com**で『PowerSpace Application Guide』(PowerSpaceアプリケーションガイド)を参照してください。
 - すべての出力が4~8 Ωのローインピーダンススピーカーに対応するように設定されている場合は、各出力から必要なレベルになるように各出力アッテネーターを回します。想定される最も高いレベルの音源またはピンクノイズ入力レベルを再生します。ノイズを最小限に抑えるために、入力が入力感度に近いことを確認します。調整している出力の出力リミットLEDを確認します。信号レベルがスピーカーの保護リミットよりも高い場合は、出力リミットLEDがオレンジに点灯します。出力リミットLEDが点灯しなくなるか、まれに点灯するようになるまで減衰量を調整します。アプリケーション例については、**BoseProfessional.com**で『PowerSpace Application Guide』(PowerSpaceアプリケーションガイド)を参照してください。
 - 各出力はハイインピーダンスまたはローインピーダンススピーカーのいずれにも対応するように設定可能であり、インピーダンスの混在するアプリケーションにも対応可能です。この設定では、最初にハイインピーダンスのチャンネルを設定してから、ローインピーダンスのチャンネルを設定します。
 - アンプをセットアップするときに、入力信号LEDで入力クリッピングを監視し、出力リミットLEDで出力リミットを監視して、アンプが適切な動作状態で機能していることを確認します。必要に応じて調整します。

技術的な考慮事項

1つのチャンネルの出力アッテネーターを調整しても、他のチャンネルのレベルには影響しません。各チャンネルは、定格出力までの出力に制限されます。大きな出力が継続して要求される場合、アンプは、平均 $1/3$ の出力になるように出力を徐々に継続的に制限します。

PowerSpaceアンプで出力を調整する方法は、以下のとおり複数あります。

- アンプの感度設定に対して入力信号レベルを調整する
- アンプの出力アッテネーターを調整する
- 接続されているハイインピーダンススピーカーのトランスタップを調整する

設置



注意: この製品は屋内の水を使用するエリア(屋内プール、屋内ウォータerpark、浴室、サウナ、スチームサウナ、屋内スケートリンクなど)での設置または使用を意図していません。



注意: 結露の可能性のある場所に製品を設置しないでください。

適切な通気の重要性

アンプの設置に際しては、次の点に注意してください。

- 空気が本体正面の前から後に自由に流れる適切な通気を確保してください。アンプの前後と側面には通気孔があります。
- アンプの通気孔を覆ったり、塞いだりしないでください。
- 本体ケースを熱から保護して、暖房の吹き出し口やラジエーターなどの熱源に直接あたらないようにしてください。



注意: 換気を保つため、製品を壁のくぼみや締め切ったキャビネットなどの中に置かないでください。本体の温度が最大動作温度の40 °Cを超えないようにしてください。閉じられたラックでは、室温より温度が高くなることに注意してください。アンプが過熱した場合、温度保護モードに入り、すべての出力がミュートされます。

ラックへの設置

PowerSpaceアンプは、標準の19インチ(48 cm)ラックに収まるように設計されています。高さが1ラックユニット(RU)(4.4 cm)、フロントラックレールからの奥行きが40.6 cmのラックスペースが必要です。ワッシャー付きの4つの留め具(付属していない)を使用して、アンプのフロントパネルのラックマウント金具をラックレールに取り付けます。



注意: 取り付け用部品は必ずラックメーカーの推奨品を使用してください。



注意: 暖炉、ヒーター、暖房送風口、その他の熱を発生する装置(アンプを含む)の近くにブラケットを取り付けたり、製品を設置したりしないでください。

標準のコンタクトクローザーでのミュート

アンプの設定に応じて、ミュートコンタクト間を短絡したとき、または開いたときにすべての出力をミュートするように設計されています。デフォルトの状態はノーマリーオープン(NO)で、Muteコネクタが短絡するとすべての出力がミュートされます。設定ユーティリティでミュート極性を反転させることができます。

注: アンプがリアパネルのMuteコネクタからミュートされたときには、すべてのOutput Limit LEDが赤く点滅します。

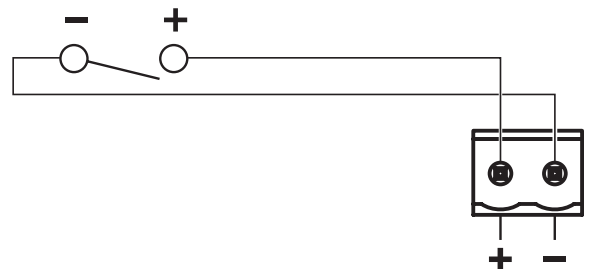

ControlCenter可変ゾーンコントローラー

Bose Professional ControlCenter可変ゾーンコントローラー (CC-1、CC-2、CC-3) を使用して、PowerSpace P4300+およびP4150+の音量をリモートコントロール可能です。音量調節にはCC-1、音量調節とソースコントロールにはCC-2とCC-3を使用します。ゾーンコントローラーを、アンプのControlCenterポートに接続します。

CC-1/CC-2コントローラーはデジチェーン接続またはCV41 4-to-1コンバーターを使用して連結できます。CC-3は同時に1台のみ接続できます。CV41との併用や、他のコントローラーとのデジチェーン接続はできません。CC-1とCC-2の組み合わせについては、次の表を参照してください。

リモートのタイプの番号		CC-2		
		0	1	2
CC-1	0	リモートなし	○	○
	1	○	○	○
	2	○	○	X
	3	○	○	X
	4	○	X	X

注:「○」は組み合わせが可能であることを示します。「X」は組み合わせが不可能であることを示します。

以下の例では、4台のCC-1をデジチェーン接続またはCV41との接続によって接続しています。

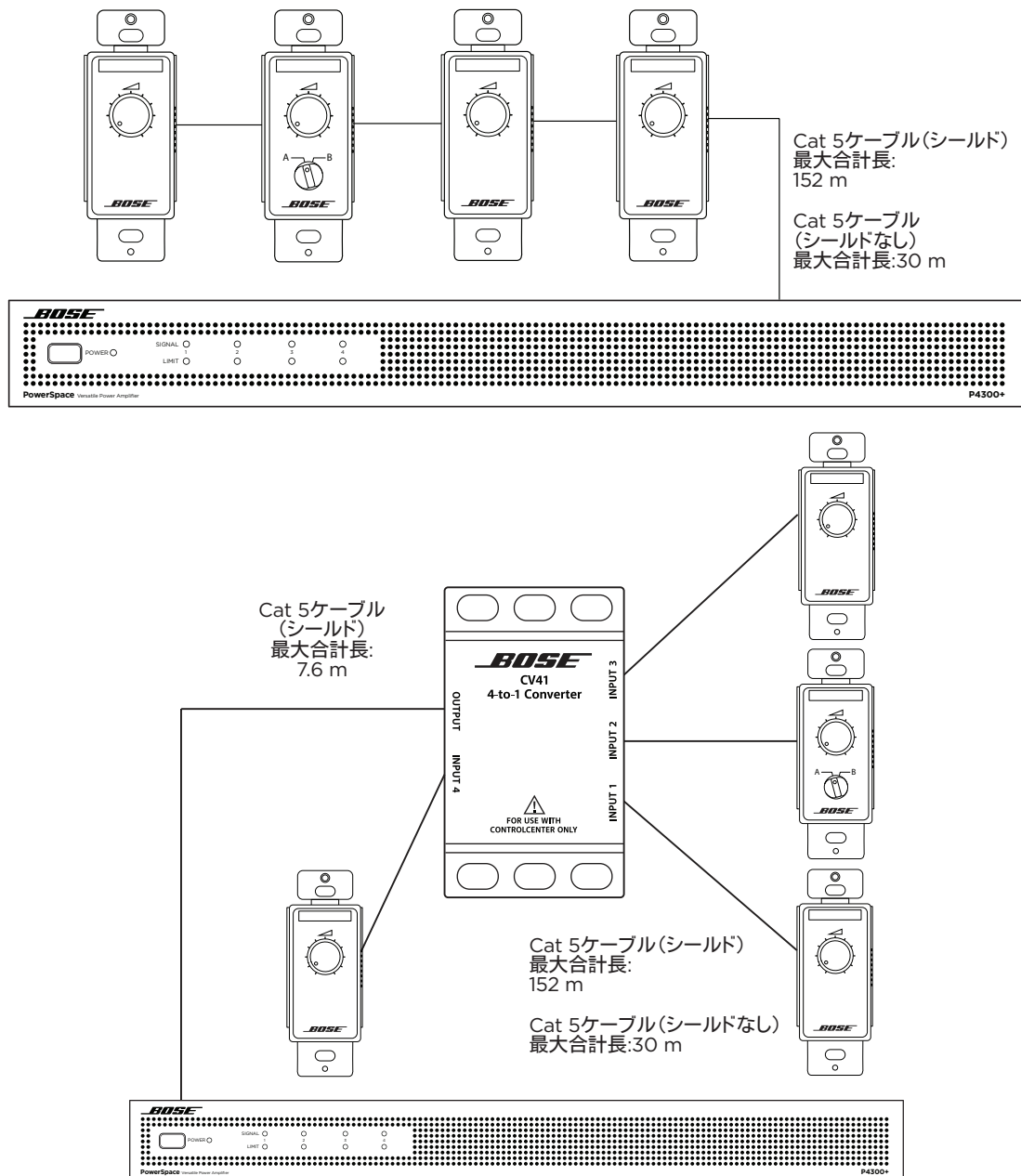

المعلومات التنظيمية

CAN ICES-3 (A)/NMB-3(A)

يتوافق هذا الجهاز مع الجزء 15 من قواعد لجنة الاتصالات الفيدرالية (FCC) ومع معيار (معيير) RSS المعنى من ترخيص Industry Canada. يخضع التشغيل للشروط التالية: (1) يجب ألا يتسبب هذا الجهاز في أي تداخل ضار، (2) ويجب أن يقلل هذا الجهاز أي تداخل يتم استقباله بما في ذلك التداخل الذي قد يتسبب في تشغيل غير مرغوب فيه.

ملاحظة: تم اختبار هذا الجهاز وهو يتوافق مع القواعد الخاصة بجهاز رقمي من الفئة A، وذلك وفقاً للجزء 15 من قواعد لجنة الاتصالات الفيدرالية (FCC). وتهدف هذه القواعد إلى توفير حماية معقولة من التلوث الضار عند تشغيل الجهاز في بيئة تجارية. فهذا الجهاز يولد طاقة التردد اللاسلكي ويستخدمها ويمكن أن يتسبب بحدوث تلوين ضار على الاتصالات اللاسلكية إذا لم يتم تركيبه واستخدامه وفقاً لتعليمات. وقد يتسبب تشغيل هذا الجهاز في بيئة سكنية بحدوث تلوين ضار، وعندما سيتعين على المستخدم علاج هذا التلوث على نفقته الخاصة.

قد يؤدي إجراء أي تغييرات أو تعديلات من دون موافقة صريحة من شركة Bose Professional إلى إلغاء ترخيص المستخدم لتشغيل هذا الجهاز.

تحذير: هذا منتج من الفئة A. وقد يتسبب هذا المنتج عند وجوده في بيئة منزلية في حدوث تداخل لاسلكي، وفي هذه الحالة قد يُطلب من المستخدم اتخاذ تدابير كافية.

يجب استخدام كبلات محمية للحفاظ على الامتثال التنظيمي.

يتوافق هذا المنتج مع كل متطلبات الماعاة EN55103-2 للبيئة الكهرومغناطيسية E2.

التيار المتدفق عند بدء التشغيل:

P4300+/P4150+: 14.1 أمبير (230 فولت من التيار المتردد 50 هرتز)، 8.1 أمبير (120 فولت من التيار المتردد 50 هرتز)

التيار المتدفق بعد إقطاء التيار المتردد من المآخذ الرئيسي لمدة 5 ثوان:

P4300+/P4150+: 9.2 أمبير (230 فولت من التيار المتردد 50 هرتز)، 6.1 أمبير (120 فولت من التيار المتردد 50 هرتز)

يتوافق هذا المنتج مع كل متطلبات توجيه الاتحاد الأوروبي المعمول بها. ويمكن العثور على البيان الكامل للتوافق على: www.Bose.com/compliance

يتوافق هذا المنتج مع جميع لوائح التوافق الكهرومغناطيسي المعمول بها لعام 2016 وجميع لوائح المملكة المتحدة الأخرى المعمول بها. ويمكن العثور على إعلان المطابقة الكامل في الموقع التالي: www.Bose.com/compliance

يشير هذا الرمز إلى أنه يجب عدم التخلص من المنتج مع النفايات المنزلية ويجب تسليمه إلى منشأة مناسبة لجمع النفايات بهدف إعادة تدويره. ويساعد التخلص السليم وإعادة التدوير في حماية الموارد الطبيعية وصحة الإنسان والبيئة للحصول على مزيد من المعلومات حول التخلص من هذا المنتج وإعادة تدويره، اتصل بالبلدية المحلية أو خدمة التخلص من النفايات أو المتجر الذي اشتريته منه هذا المنتج.

جدول المواد الخطرة المحظور استخدامها بالصين

تاريخ التصنيع: يشير الرقم الثامن في الرقم التسلسلي إلى سنة التصنيع، حيث يشير الرقم "7" إلى 2007 أو 2017.

المستورد في الصين: Bose Electronics (Shanghai) Company Limited, Level 6, Tower D, No. 2337 Gudai Rd. Minhang District, Shanghai 201100

المستورد في المملكة المتحدة: Bose Limited, Bose House, Quayside Chatham Maritime, Chatham, Kent, ME4 4QZ, United Kingdom

المستورد في الاتحاد الأوروبي: Bose Products B.V., Gorslaan 60, 1441 RG Purmerend, The Netherlands

المستورد في المكسيك: Bose de México, S. de R.L. de C.V., Paseo de las Palmas 405-204, Lomas de Chapultepec, 11000 México, D.F. 5255 (5202) 3545

المستوردة في تايوان: Bose Taiwan East Road, Taipei City, Minsheng East Road, Taipei City, 104, Taiwan. رقم الهاتف: +886-2-2514 7676

إن Chrome و Google علامتان تجاريتين لشركة Google LLC.

إن Mozilla و Firefox علامتان تجاريتين مسجلتان لمؤسسة Mozilla Foundation.

Bose هي علامة تجارية لشركة Bose Corporation.

PowerSpace هي علامة تجارية لشركة Transom Post OpCo LLC.

Bose Corporation, Framingham, MA 01701, U.S.A. 1-877-230-5639

حقوق الطبع والنشر © للعام 2023 لشركة Transom Post OpCo LLC. يجب عدم استنساخ أي جزء من هذا المستند أو تعديله أو توزيعه أو حتى استخدامه بدون إذن خطي مسبق.

معلومات الضمان

يتمتع هذا المنتج بضمان محدود.

للحصول على تفاصيل حول الضمان، تفضل زيارة BoseProfessional.com/Warranty.

يرجى قراءة كل إرشادات السلامة والاستخدام والاحتفاظ بها.

هذا المنتج مصمم للتركيب بواسطة فني التركيب المتخصص فقط. يهدف هذا المستند إلى تزويد فني التركيب المحترفين بإرشادات التركيب والسلامة الأساسية لهذا المنتج في أنظمة التركيب المثبتة النموذجية. يرجى قراءة هذا المستند وكل تحذيرات السلامة قبل محاولة التركيب.

- اقرأ هذه الإرشادات.
- احتفظ بهذه الإرشادات.
- انتبه في كل التحذيرات.
- اتبع كل الإرشادات.
- لا تستخدم هذا الجهاز بالقرب من الماء.
- لا تستخدم سوى قطعة قماش جافة لتنظيف الجهاز.
- لا تقم بمد أي فتحات التهوية. ركب المنتج وفقاً لإرشادات الشركة المصنعة.
- لا تقم بتركيب المنتج بالقرب من أي مصدر للحرارة مثل شبكات التدفئة أو ممرات الحرارة أو المواد أو أي جهاز آخر (بما في ذلك مكبرات الصوت) ينتج عنه حرارة.
- لا تبطل معقول غرض السلامة للقبائل المستقطب أو الأرضي. توجد في القبائل المستقطب ثغراتن إحداها معرض من الأخرى. ويحتوي القبائل من نوع التأسيس على شفتين وإصبع تأريض ثالث، والغرض من وجود الشفرة العرضية أو الإصبع الثالث هو سلامتك. وإذا لم يناسب القبائل المرفق مأخذ الكهرباء، استشر كهربائياً بخصوص استبدال المأخذ القديم.
- قم بحماية السلك الكهربائي لعدم وظنه بالأقدام أو الضغط عليه، خصوصاً عند القوابس وعند مقاييس الأجهزة التكميلية ونقطة خروجها من الجهاز.
- لا تستخدم سوى المرفقات/الملحقات التي تحدها الشركة المصنعة.
- لا تستخدمه إلا مع العربة أو الحامل أو الحامل ثلاثي القوائم أو حامل التثبيت أو المنضدة التي يحددها المصنّع أو تباح مع الجهاز. وعند استخدام العربة، توخ الحذر عند تحريك العربة/الجهاز معاً لتجنب الإصابة من جراء الانقلاب.
- قم بفصل هذا الجهاز أثناء العواصف الرعدية أو عند عدم الاستخدام لفترات طويلة.
- أجر كل أعمال الصيانة بواسطة أفراد صيانة مؤهلين. ويجب إجراء الصيانة عند تلف الجهاز بأي شكل من الأشكال، مثل تلف سلك التغذية الكهربائي أو القبائل أو انسكاب سائل أو سقوط أشياء على الجهاز أو تعرضه للمطر أو الرطوبة أو عدم عمله بشكل اعتيادي أو سقوطه.

رموز السلامة

تعني هذه الرموز الموجودة على المنتج ما يلي:

يشير هذا الرمز المتوفر على المنتج إلى وجود تعليمات مهمة متعلقة بالتشغيل والصيانة في هذا الدليل.



يشير هذا الرمز المتوفر على المنتج إلى وجود جهد كهربائي خطير وغير معزول داخل علبه المنتج قد يتسبب في حدوث صدمة كهربائية.



لتقليل خطر التعرض لصدمة كهربائية، لا تقم بإزالة الغطاء (أو الجزء الخلفي). لا يوجد بداخل المنتج أجزاء يمكن للمستخدم صيانتها. اعد بأعمال الصيانة إلى أفراد الصيانة المؤهلين.



تحذيرات/تنبيهات

يحتوي المنتج على أجزاء صغيرة قد تشكل خطر الاختناق. غير مناسب للأطفال دون 3 سنوات.



لا تستخدم المنتج إلا على ارتفاع يقل عن 2000 متر.



- يجب تركيب كل منتجات Bose Professional وفقاً للوائح المحلية والحكومية والفيدرالية والصناعية. يتحمل فني التركيب المتخصص مسؤولية ضمان تنفيذ عملية تركيب مكبرات الصوت ونظام التثبيت بالتوافق مع كل القوانين المعمول بها، بما في ذلك قوانين ولوائح البناء المحلية. يرجى مراجعة السلطات المحلية صاحبة الاختصاص قبل تركيب هذا المنتج.
- لا تقم بتركيب هذا المنتج في الأماكن التي قد يحدث فيها تكثيف.
- هذا المنتج غير مصمم للتركيب أو الاستخدام داخل مرافق المياه في الأماكن المغلقة (بما في ذلك، على سبيل المثال لا الحصر، حمامات السباحة الداخلية والحدائق المائية المغلقة وأحواض الاستحمام الساخنة وغرف الساونا وغرف البخار وحلبات التزلج الداخلية).
- يجب عدم تعريض هذا الجهاز لقطرات السوائل المتساقطة أو المتناثرة ويجب عدم وضع أو عية مثلثة بالسوائل، مثل أواني الزهور، على المنتج أو بالقرب منه.
- لتقليل مخاطر نشوب حريق أو التعرض لصدمة كهربائية، يجب عدم تعريض هذا المنتج للمطر أو السوائل أو الرطوبة.
- أبق المنتج بعيداً عن مصادر اللهب والحرارة. يجب عدم وضع أية مصادر للهب المكشوف، مثل الشموع المشتعلة، فوق المنتج أو بالقرب منه.
- لا تضع الكتيبة أو المنتج أو تركيبها بالقرب من أي مصدر للحرارة مثل المدافئ أو المواد أو شبكات التبريد أو ممرات الحرارة أو أي أجهزة أخرى (بما في ذلك مكبرات الصوت) تنتج عنها حرارة.
- نظراً لمتطلبات التهوية، لا تقم بوضع المنتج في مكان ضيق مثل وضعه في تجويف بالحائط أو في خزانة مغلقة.
- لا تقم بإجراء أي تعديلات غير مصرح بها على هذا المنتج.
- لا تستخدم عاكساً لمصدر الطاقة مع هذا المنتج.
- لا تستخدم المنتج في السيارات أو على متن القوارب.
- يجب توفير وصلة أرضية أو التأكد من أن منفذ القبائل يتضمن وصلة تأريض وافية قبل توصيل القبائل بمنفذ مقيس التغذية الكهربائي.
- عند استخدام قبائل الطاقة الرئيسي أو وصلة الجهاز كجهاز فصل، يجب الحفاظ على جهاز الفصل هذا في وضع جاهز للتشغيل.
- لا تستخدم إلا أجهزة التثبيت الموصى بها من قبل الشركة المصنعة للحامل.
- جنب لمس الأسلاك غير المعزولة أو أطراف توصيل الأسلاك غير المعزولة. تحمل أطراف توصيل أسلاك الصوت بهذا المنتج جيداً كهربائياً يمكن أن ينتج عنه شعور بعدم الارتياح عند الملامسة.

محتويات العبوة

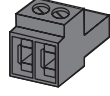
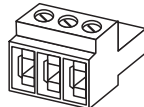
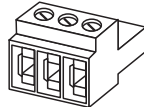
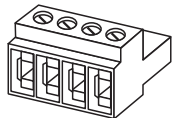
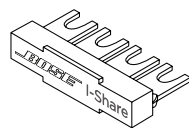
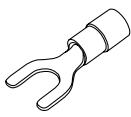
P4150+	P4300+	الملحقات
1	1	السلك الكهربائي للتيار المتردد 
1	1	موصل طرفي من النوع الأوروبي Euroblock مع ملامستين معدنيتين (أسود) 
3	3	موصل طرفي من النوع الأوروبي Euroblock مع 3 ملامسات معدنية (أخضر) 
2	2	موصل طرفي من النوع الأوروبي Euroblock مع 3 ملامسات معدنية (برتقالي) 
1	1	موصل طرفي من النوع الأوروبي Euroblock مع 4 ملامسات معدنية (أخضر) 
2	2	قطعة توصيل I-Share 
10	10	شوكة طرفية (مقاس 14-16) 

المعلومات الفنية

للحصول على معلومات فنية إضافية تتضمن المواصفات، والرسوم البيانية التنظيمية، وإحصائيات سحب التيار المتردد، يُرجى زيارة صفحة منتج PowerSpace على BoseProfessional.com.

P4150+	P4300+	مقنن الطاقة
150 × 4 واط (إجمالي التشوه التوافقي (THD) + التشويش > 0.04% ، 1 كيلوهرتز ، 4-8 أوم، 100/70 فولت)	300 × 4 واط (إجمالي التشوه التوافقي (THD) + التشويش > 0.04% ، 1 كيلوهرتز ، 4-8 أوم، 100/70 فولت)	طاقة مكبر الصوت
300 × 2 واط (2-4 أوم، 100/70 فولت) (يمكن أن يمثل كل زوج من القنوات I-Share)	600 × 2 واط (2-4 أوم، 100/70 فولت) (يمكن أن يمثل كل زوج من القنوات I-Share)	طاقة وضع I-Share
29 ديسيبل	32 ديسيبل	الكسب (وضع الممانعة المنخفضة (Low-Z))
35 ديسيبل	35 ديسيبل	الكسب (وضع 70 فولت)
38 ديسيبل	38 ديسيبل	الكسب (وضع 100 فولت)
		مادي
من 100 فولت إلى 264 فولت من التيار المتردد: من +40 درجة مئوية إلى 0 درجة مئوية		نطاق درجة حرارة التشغيل
من +70 درجة مئوية إلى -40 درجة مئوية		نطاق درجة حرارة التخزين
44 مم × 483 مم × 414 مم (1.7 بوصة × 19.0 بوصة × 16.3 بوصة)		الأبعاد (الارتفاع × العرض × العمق)
6.6 كجم (14.6 رطلاً)		الوزن الصافي
8.6 كجم (19.0 رطلاً)		وزن الشحن

PowerSpace P4300+/P4150+

اللوحة الأمامية

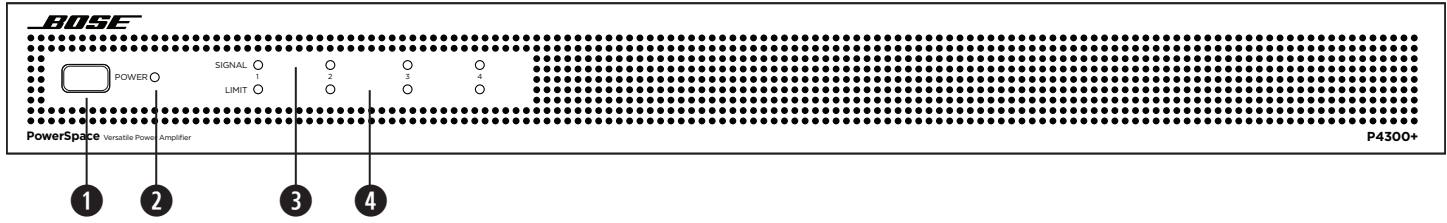

الأعطال فقط

عطل في مكبر الصوت	عطل حراري	عطل في التغذية الكهربائية*	مؤشر LED للطاقة
—	أحمر وامض	أحمر ثابت	مؤشرات LED للحد
القناة 1 و2 باللون الأحمر الثابت، مكبر الصوت A	كلها حمراء ثابتة	—	القناة 3 و4 باللون الأحمر الثابت، مكبر الصوت B

* باستثناء انقطاع التيار المتردد

ربكم وأهني بربكم أيدينا نختار لقطع حال صر رذعت اذا توصلنا ربكم لادببسن ني عتيسف ،توصلنا

مفتاح الطاقة:	وضع استعداد الدخول/الخروج.
1 مؤشر LED للطاقة:	أبيض (ثابت): قيد التشغيل أبيض (وامض): الوحدة في وضع الاستعداد أحمر (ثابت): عطل في التغذية الكهربائية أحمر (وامض): عطل حراري
2 مؤشر LED لإشارة الدخول:	أخضر: توجد إشارة كهرماني: الدخول قريب من التفتيح أحمر: الدخول مقطوع
3 مؤشر LED لحد الخروج:	يعمل كل مؤشر LED بشكل مستقل. كهرماني: مكبر الصوت يقيد الخروج أحمر (ثابت): العطل في A في مكبر صوت القناة 1 والقناة 2 العطل في B في مكبر صوت القناة 3 والقناة 4 أحمر (الكل ثابت): عطل حراري أحمر (وامض): تم كتم صوت المخرجات

اللوحة الخلفية

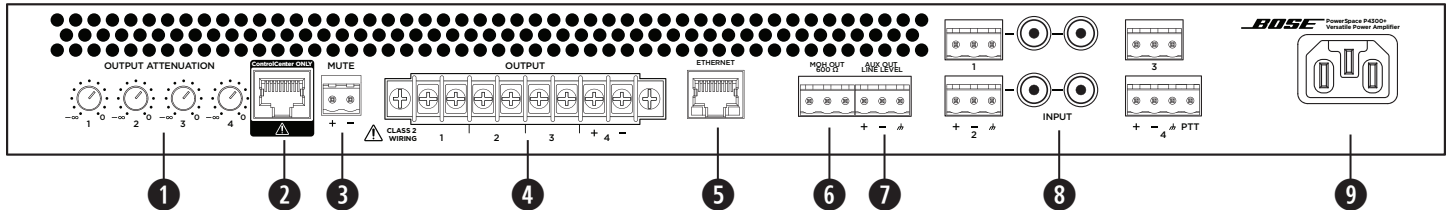

- 1 مفاتيح التحكم في توهين الخروج: مفاتيح تحكم في توهين الخروج لكل خرج. أدر مفاتيح التحكم في اتجاه حركة عقارب الساعة لتقليل التوهين وعكس اتجاه حركة عقارب الساعة لزيادة التوهين. يجب أن يكون الموهن عند توهين بقيمة 0 ديسيبل لكي يصل الخروج المعني إلى الطاقة المقفلة.
- 2 منفذ ControlCenter: موصل دخل RJ-45 لكل من وحدات التحكم في المناطق التناظرية ControlCenter الطراز CC-1 و CC-2 و CC-3 أو محول CV41 1 إلى 4 فقط.
- 3 منفذ كتم الصوت: يمكن للملاسمات الجافة المفتوحة عادةً أو المغلقة عادةً كتم صوت جميع المخرجات. يمكن عكس قطبية كتم الصوت في الأداة المساعدة للتكوين.
- 4 كتلة طرف توصيل الخرج: موصل كتلة ذو 8 أطراف توصيل لوصلات السماعات. ويمكن لكل قناة توفير ما يصل إلى 300 واط (P4300+) وما يصل إلى 150 واط (P4150+). بغض النظر عن الحمل على مماعة 4 أوم أو 8 أوم أو جهد 70 فولت أو 100 فولت. يمكن أن يمثل كل زوج من المخرجات I-Share بقطعة توصيل إضافية. اربط حمل سماعة I-Share 1 و 2 و 3 و 4 بملكيًا بمكبر الصوت باستخدام طرفي التوصيل 1+ و 2+ (أو 3+ و 4+). اربط حمل سماعة I-Share 3 و 4 بملكيًا بمكبر الصوت باستخدام طرفي التوصيل 3+ و 4+ (أو 3+ و 4+).
- 5 منفذ Ethernet: قم بتوصيل مكبر الصوت بمفتاح الشبكة أو بمنفذ Ethernet في الكمبيوتر المحمول للتكوين عبر الأداة المساعدة لتكوين PowerSpace.
- 6 وضع تشغيل الموسيقى أثناء الانتظار: خرج مخصص لتشغيل الموسيقى أثناء الانتظار بمقاومة 600 أوم.
- 7 الخرج المساعد: خرج مساعد على مستوى الخط.
- 8 الإدخال 1 و 2 يدعمان الإدخالات المتوازنة على مستوى الخط (Euroblock) أو الإدخالات غير المتوازنة (RCA) ويتم تجميع كل إدخال من إدخالات RCA إلى إدخال أحادي. الإدخالان 3 و 4 هما إدخالان متوازنان، ويدعم الإدخال 4 كذلك إدخال تصفح هاتفي بمقاومة 600 أوم أو إدخال ميكروفون ديناميكيًا بتقنية الضغط والتحدث (PTT)/الحافز الصوتي (VOX).
- 9 مدخل الطاقة: توصيل السلك الكهربائي (مدخل IEC 60320-C14). يكفي نزع سلك الطاقة عندما يكون مكبر الصوت قيد التشغيل لإيقاف التشغيل باستخدام مفتاح طاقة اللوحة الأمامية، وهي طريقة مقبولة لإيقاف التشغيل.

إعدادات مكبر صوت PowerSpace Plus

1. ابدأ تنفيذ جميع توصيلات الشبكة، ثم الصوت، ثم شبكة الاتصال اللازمة عندما يكون مكبر الصوت في وضع إيقاف التشغيل.
2. يتم تنفيذ كل التكوين داخل الأداة المساعدة لتكوين PowerSpace.
3. ملاحظة: الأداة المساعدة لتكوين PowerSpace متوافقة فقط مع Microsoft Edge و Mozilla Firefox و Google Chrome و Internet Explorer.
- أ. تفضل بزيارة BoseProfessional.com/psaw وقم بتنزيل تطبيق Discovery Tool.
- ب. قم بتوصيل الكمبيوتر مباشرةً بمنفذ Ethernet في مكبر الصوت أو عبر مفتاح شبكة.
- ج. افتح تطبيق Discovery Tool وقم بتشغيله.
- د. اضغط على مفتاح الطاقة الموجود على اللوحة الأمامية لضبط مكبر الصوت على وضع التشغيل.
- هـ. في التطبيق، انقر فوق تحديث. سيظهر في النافذة عنوان IP الخاص بكل مكبر صوت موجود على الشبكة.

و. انقر فوق **تكوين** (يمكنك كذلك إدخال عنوان IP يدويًا في متصفح الويب والنقر فوق **إدخال**). ستظهر الأداة المساعدة لتكوين PowerSpace في نافذة المتصفح.

ملاحظة: لمعرفة المزيد، يمكنك الوصول إلى نظام التعليمات من داخل واجهة الأداة المساعدة لتكوين PowerSpace.

3. إذا كنت تستخدم وحدة (وحدات) التحكم في المنطقة التناظرية للتحكم عن بعد، فأدر كل مفتاح تحكم في **توهين الخرج** في اتجاه حركة عقارب الساعة بالكامل إلى توهين يبلغ 0 ديسيبل. يتيح ذلك لكل وحدة من وحدات التحكم في المناطق التوهين عبر النطاق بالكامل. وحتى تعمل وحدة التحكم في المنطقة عبر مدى محدود، قم بزيادة توهين الخرج حسب الحاجة عن طريق تدوير مفتاح التحكم في **توهين الخرج** في عكس اتجاه حركة عقارب الساعة.

4. بناءً على السماعات التي تقوم بتكوينها مع مكبر صوت PowerSpace، قم بإجراء أي مما يلي:

أ. إذا تم ضبط جميع المخرجات لتشغيل مكبرات الصوت مرتفعة الممانعة ذات الجهد 100/70 فولت، فأدر كل مفتاح تحكم في **توهين الخرج** مطابق حتى توهين يبلغ 0 ديسيبل. قم بضبط كل مأخذ سماعة على الإعداد المناسب. بناءً على الإعدادات الإجمالية لمأخذ السماعة، سوف يوصل مكبر الصوت الطاقة المطلوبة لكل خرج، حتى طاقة القنوات المقترنة. للاطلاع على الأمثلة، راجع دليل استعمال PowerSpace على BoseProfessional.com.

ب. إذا تم ضبط جميع المخرجات لتشغيل مكبرات الصوت منخفضة الممانعة بمقدار 4-8 أوم، فأدر كل مفتاح تحكم في **توهين الخرج** حتى بلوغ المستويات المطلوبة. قم بتشغيل إشارة تتضمن أعلى مستويات الإدخال العادية لبرنامج أو خليط أصوات مولد لطاقة متكافئة. وتأكد أن المادة قريبة من حساسية الدخل للحصول على أفضل أداء لمنع الضوضاء. راقب مؤشر LED **لحد الخرج** الخاص بالخرج الذي يتم تعديله. إذا كان مستوى الإشارة أعلى من حد الحماية لمكبر الصوت، فسيضيء مؤشر LED الخاص بحد الخرج باللون الكهرماني. قم بزيادة التوهين إلى أن تتوقف إضاءة مؤشر LED الخاص بحد الخرج أو يضيء من وقت إلى آخر فقط. للاطلاع على الأمثلة، راجع دليل استعمال PowerSpace على BoseProfessional.com.

5. نظرًا لأن كل خرج قابل للتكوين على تشغيل مكبرات الصوت مرتفعة الممانعة أو منخفضة الممانعة، فمن الممكن أن يدعم مكبر الصوت تركيبات مختلطة الممانعة. في هذا الإعداد، قم أولاً بتكوين القنوات مرتفعة الممانعة قبل تكوين القنوات منخفضة الممانعة.

6. عند إعداد مكبر الصوت، راقب مؤشرات LED **لإشارة الدخل** الخاصة بتقطيع الدخل ومؤشرات LED **لحد الخرج** للتأكد من عمل مكبر الصوت في ظروف تشغيل ملائمة. قم بإجراء التعديلات إذا لزم الأمر.

الاعتبارات الفنية:

لا يؤثر ضبط مفتاح التحكم في **توهين الخرج** الخاص بقناة فردية في مستوى القنوات الأخرى. سوف تقتصر كل قناة على طاقتها المقترنة. وإذا ظل الطلب المستمر على الطاقة مرتفعًا للغاية، فسوف يقيد مكبر الصوت الطاقة تدريجيًا إلى متوسط يبلغ 3/1 الطاقة بشكل مستمر.

هناك طرق متعددة لضبط طاقة الخرج في استعمال مكبر الصوت PowerSpace:

- قم بتعديل مستوى إشارة الدخل بما يتناسب مع إعداد حساسية مكبر الصوت.
- اضبط مفاتيح التحكم في **توهين الخرج** في مكبر الصوت.
- اضبط إعدادات نقطة مأخذ المحول لأي سماعات متصلة ذات ممانعة عالية.

إعداد الوضع

تنبيه: هذا المنتج غير مصمم للتركيب أو الاستخدام داخل مرافق المياه في الأماكن المغلقة (بما في ذلك، على سبيل المثال لا الحصر، حمامات السباحة الداخلية والحدائق المائية المغلقة وأحواض الاستحمام الساخنة وغرف الساونا وغرف البخار وحلبات التزلج الداخلية).

تنبيه: لا تقم بتركيب هذا المنتج في الأماكن التي قد يحدث فيها تكثيف.

أهمية التهوية المناسبة

يهدف تحديد الموضع المناسب لمكبر الصوت، وضع ما يلي في اعتبارك:

- تأكد من إمكانية دوران الهواء بحرية من الأمام إلى الخلف لتوفير التهوية الكافية. توجد فتحات على الجزء الأمامي والخلفي لمكبر الصوت وعلى جانبيه.
- لا تقم بتغطية فتحات تهوية مضخم الصوت أو سدّها.
- تأكد من حماية الشاسيه من الحرارة وإبعاده عن مصادر الحرارة المباشرة، مثل فتحات التدفئة وأجهزة التدفئة.

تنبيه: نظرًا لمتطلبات التهوية، لا تقم بوضع المنتج في مكان ضيق مثل وضعه في تجويف بالحائط أو في خزانة مغلقة. لا تترك الشاسيه يتجاوز درجة حرارة التشغيل القصوى التي تبلغ 40 درجة مئوية (104 درجات فهرنهايت). وانتبه إلى الظروف المحيطة في حامل معلق والتي قد تؤدي إلى زيادة درجة الحرارة فوق درجة حرارة الغرفة. وإذا ارتفعت حرارة مضخم الصوت إلى درجة عالية أكثر مما يجب، فسيبدل في وضع الحماية الحرارية ويكتم أصوات كل المخرجات.

تركيب الحامل

تم تصميم مكبرات صوت PowerSpace لتلائم معدات الحامل القياسية بمقاس 48 سم (19 بوصة)، حيث تشغل مساحة وحدة حامل واحدة (RU) من حيث الارتفاع (4.4 سم/1.7 بوصة) وتتطلب عمق تركيب يبلغ 40.6 سم (16.0 بوصة) من قضيب الحامل الأمامي. استخدم أربعة مشابك مع حلقات (غير مرفقة) لتثبيت كتائف حامل اللوحة الأمامية لمكبر الصوت بقضبان حامل المعدات.

تنبيه: لا تستخدم إلا أجهزة التثبيت الموصى بها من قبل الشركة المُصنِّعة للحامل.

تنبيه: لا تضع الكتيبة أو المنتج أو تركيبها بالقرب من أي مصدر للحرارة مثل المدافئ أو المواقد أو شبكات التبريد أو ممرات الحرارة أو أي أجهزة أخرى (بما في ذلك مكبرات الصوت) تنتج عنها حرارة.

كتم الصوت باستخدام إغلاق الملامس القياسي

تم تصميم مكبر الصوت لكتم صوت جميع المخرجات إما عند اتصال ملامسات **كتم الصوت** بدائرة قصر معًا أو عندما تكون ملامسات **كتم الصوت** مفتوحة، وفقًا لتكوين مكبر الصوت. تكون الحالة الافتراضية هي "مفتوح عادةً (NO)"، حيث تؤدي دائرة القصر عبر موصل **كتم الصوت** إلى كتم صوت كل المخرجات. يمكن عكس قطبية كتم الصوت في الأداة المساعدة للتكوين.

ملاحظة: ستومض كل مؤشرات LED **حد الخرج** باللون الأحمر عند كتم صوت مكبر الصوت من موصل **كتم الصوت** على اللوحة الخلفية.

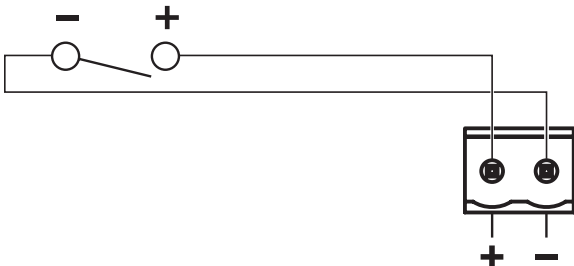

وحدات التحكم بالمناطق التناظرية ControlCenter

تحكم عن بُعد في مستوى صوت كل من PowerSpace P4300+ و P4150+ باستخدام وحدات التحكم بالمناطق التناظرية Bose Professional ControlCenter (الطراز CC-1 و CC-2 و CC-3). استخدم CC-1 للتحكم في مستوى الصوت واستخدم CC-2 و CC-3 للتحكم في مستوى الصوت والمصدر. قم بتوصيل وحدة (وحدات) التحكم في المناطق بمكبر الصوت لديك عبر منفذ ControlCenter. يمكن دمج وحدتي التحكم CC-1 و CC-2 إما من خلال الربط أو عبر محوّل Bose Professional CV41. يمكن توصيل وحدة تحكم CC-3 واحدة فقط في المرة، ولا يمكن استخدامها مع CV41 ولا يمكن ربطها بأي وحدة تحكم أخرى. طالع الجدول أدناه للتعرف على مجموعات CC-1 و CC-2.

CC-2			عدد كل نوع من وحدات التحكم عن بُعد	CC-1
2	1	0		
X	X	بدون وحدة تحكم عن بُعد	0	
X	X	X	1	
O	X	X	2	
O	X	X	3	
O	O	X	4	

ملاحظة: يشير الرمز "X" إلى إمكانية تشكيل المجموعة. يشير الرمز "O" إلى عدم إمكانية تشكيل المجموعة.

راجع الأمتلة الواردة أدناه لتوصيل أربع وحدات CC-1 عبر الربط أو عبر وصلة CV41.

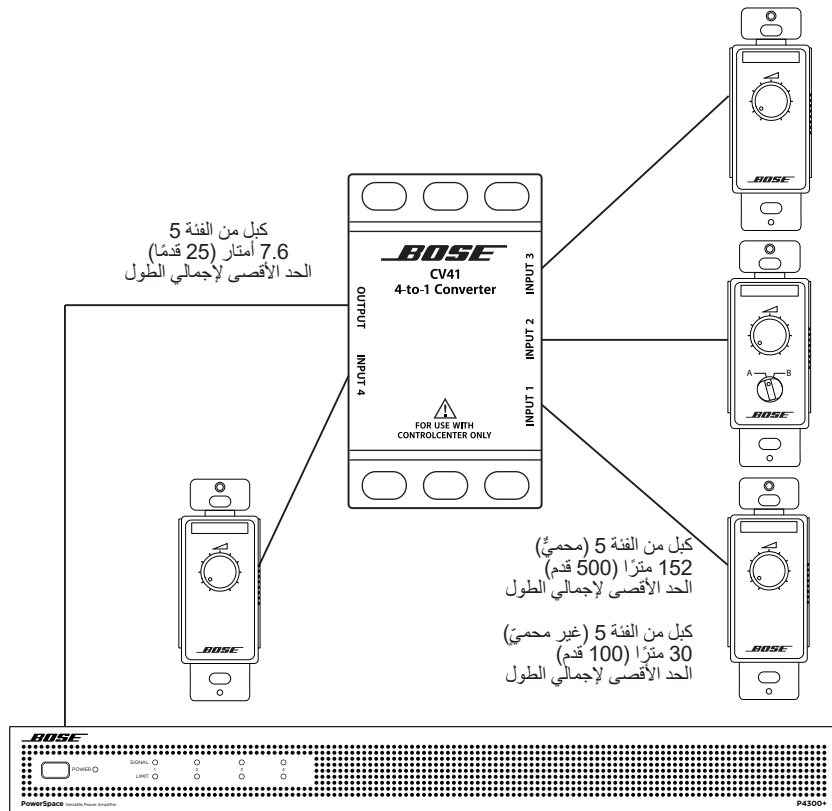
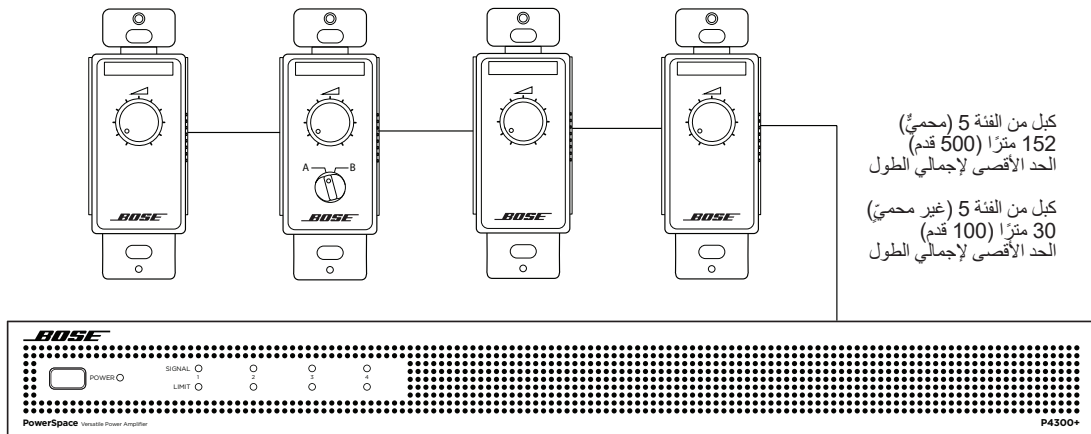



833534-0030

©2023 Bose Corporation, All rights reserved.
Framingham, MA 01701 USA
BoseProfessional.com
AM833534 Rev. 02
August 2023