

Guía del usuario

EM32DX

El color y el aspecto pueden variar en función del producto, y el contenido del manual está sujeto a cambios sin previo aviso para mejorar las prestaciones.

Se puede cobrar una tarifa administrativa si:

- (a) El usuario solicita un técnico y no se encuentra ningún defecto en el producto (es decir, no se ha leído el manual del usuario).
- (b) El usuario lleva el producto a reparar a un centro de servicio y no se encuentra ningún defecto en el producto (es decir, no se ha leído el manual del usuario).

Se le comunicará la tarifa administrativa antes de que le visite el técnico.

Tabla de contenido

Antes de utilizar el producto

Precauciones de seguridad	3
Símbolos de seguridad	3
Electricidad y seguridad	4
Instalación	5
Funcionamiento	6
Precauciones al manipular el panel	8
Limpieza	8
Almacenamiento y mantenimiento	9

Preparación

Comprobación de los componentes	10
Piezas	11
Descripción del indicador de estado	13
Bloqueo antirrobo	14
Antes de instalar el producto (Guía de instalación)	15
Utilizar los materiales de embalaje para crear un soporte temporal	15
Ángulo de inclinación y rotación	15
Instalación del montaje mural	16
Preparación para instalar el montaje mural	16
Instalación del montaje mural	16
Especificaciones del kit de montaje mural (VESA)	17
Instalación del producto con un cable	18

Red

Configuración de red (inalámbrica)	20
Conexión a una red inalámbrica	20

Guía de resolución de problemas

Requisitos antes de ponerse en contacto con el Centro de Atención al Cliente de Samsung	21
Verifique lo siguiente.	21

Especificaciones

General	24
---------	----

Apéndice

Responsabilidad del servicio de pago (coste para los clientes)	26
No es un defecto del producto	26
Daños en el producto causados por culpa del cliente	26
Otros	26
Conexión de la batería	27

OOBE	27
Instalación de la aplicación móvil	27
Reproducción de archivos de imagen conectando un USB	28
Directrices de productos E-Paper	28
Aviso de licencias de código abierto	28





Capítulo 01







Antes de utilizar el producto

Precauciones de seguridad

Las siguientes instrucciones de seguridad son para evitar daños personales y al producto. Léelas atentamente para utilizar correctamente el producto.

Símbolos de seguridad







Símbolo	Nombre	Significado
	Advertencia	Si no se siguen las instrucciones, pueden producirse lesiones graves o mortales.
	Precaución	Si no se siguen las instrucciones, pueden producirse daños personales o materiales.
	Prohibición	NO lo intente.
	Instrucciones	Siga las instrucciones.

PRECAUCIÓN			
PELIGRO DE DESCARGA ELÉCTRICA. NO ABRIR.			
PRECAUCIÓN: PARA REDUCIR EL PELIGRO DE DESCARGAS ELÉCTRICAS, NO RETIRE LA CUBIERTA. NO HAY PIEZAS EN EL INTERIOR QUE PUEDA REPARAR EL USUARIO. ENCARGUE LAS REPARACIONES A TÉCNICOS CUALIFICADOS.			
	Este símbolo indica la presencia de alto voltaje en el interior. Es peligroso entrar en contacto con cualquier pieza interior de este producto.		Tensión de CA: La tensión nominal marcada con este símbolo es tensión CA.
	Este símbolo indica que con este producto se incluye documentación importante correspondiente al funcionamiento y mantenimiento.		Tensión de CC: La tensión nominal marcada con este símbolo es tensión CC.
	Producto de Clase II: Este símbolo indica que no se requiere una conexión de seguridad de puesta a tierra (toma de tierra). Si este símbolo no se encuentra en un producto con un cable de alimentación, el producto DEBE contar con una conexión fiable a una puesta a tierra de seguridad (conexión a tierra).		Precaución. Consulte las instrucciones antes de usar: Este símbolo informa de que se debe consultar el manual del usuario para obtener más información relativa a la seguridad.





Electricidad y seguridad

 Las siguientes imágenes son solo de referencia. Las situaciones reales pueden diferir de lo que se muestra en las imágenes.

Advertencia









-  **No toque el enchufe de alimentación con las manos mojadas.**
De lo contrario, podría producirse una descarga eléctrica.
-  **No doble ni tire del cable de alimentación con fuerza. Tenga cuidado de no dejar el cable de alimentación debajo de un objeto pesado.**
Un cable dañado puede provocar un fallo del producto, una descarga eléctrica o un incendio.
-  **No conecte varios productos a una misma toma de corriente.**
Las tomas de corriente sobrecalentadas pueden provocar un incendio.
-  **Inserte el enchufe de alimentación hasta el fondo para que no quede suelto.**
Una conexión no segura puede provocar un incendio.
-  **Limpie el polvo que pueda haber alrededor de las clavijas del enchufe o de la toma de corriente con un paño seco.**
Puede producirse un incendio.
-  **Conecte el enchufe a una toma de corriente con conexión a tierra.**
(Excepto para dispositivos que no dispongan de toma a tierra)
Puede producirse una descarga eléctrica o lesiones.
-  **No utilice un enchufe de alimentación dañado o una toma de corriente floja.**
Podría producirse una descarga eléctrica o un incendio.

Precaución

-  **Sujete el enchufe cuando desconecte el cable de alimentación de la toma de corriente.**
Podría producirse una descarga eléctrica o un incendio.
-  **Cuando conecte el enchufe de alimentación al puerto, asegúrese de conectarlo completamente.**
Si el enchufe de alimentación no está completamente conectado al puerto, el enchufe puede desconectarse inesperadamente, o existe riesgo de sobrecalentamiento por sobrecorriente, lo que puede provocar accidentes de seguridad.
-  **Utilice únicamente el cable de alimentación suministrado por Samsung con el producto.**
No use el cable de alimentación con otros productos.
Podría producirse una descarga eléctrica o un incendio.
-  **Mantenga libre de obstáculos el enchufe de alimentación en el que está conectado el cable de alimentación.**
Cuando se produce un problema con el producto, el cable de alimentación debe desenchufarse para cortar completamente la alimentación del producto. Tenga en cuenta que el producto no se apaga completamente utilizando solo el botón de encendido del mando a distancia.
-  **No desconecte el cable de alimentación mientras se esté utilizando el producto.**
El producto puede resultar dañado por una descarga eléctrica.

Instalación



Advertencia

-  Utilice siempre las dos manos para manipular el producto y evitar el riesgo de que se caiga, o de aplicar una presión excesiva, lo que podría causar daños.
-  Antes de trasladar el producto, apague el interruptor de alimentación y desconecte el cable de alimentación y todos los demás cables conectados.
Los daños en el cable pueden provocar un incendio o una descarga eléctrica.
-  Cuando instale el producto, manténgalo alejado de la pared para que esté bien ventilado.
Un aumento de la temperatura interna puede provocar un incendio.
-  No instale el producto en un espacio mal ventilado, como una biblioteca o un armario.
Un aumento de la temperatura interna puede provocar un incendio.
-  Mantenga el embalaje plástico fuera del alcance de los niños.
El uso indebido de los embalajes plásticos por parte de los niños puede provocar asfixia.
-  No instale el cable de alimentación (fuente de alimentación de CC) ni el producto cerca de fuentes de calor.
(Velas, repelentes de mosquitos, cigarrillos, pulverizadores, aparatos de calefacción, lugares expuestos a la luz solar directa, etc.)
-  Al instalar el producto, fíjelo firmemente para que no se caiga.
Si el producto no está fijado firmemente y un niño toca el producto mientras juega, el producto puede caerse, causando daños al producto o lesiones al niño.
-  No instale el producto en una cocina o cerca de una encimera de cocina.
El aceite comestible o el vapor de aceite pueden dañar o deformar el producto.
-  Pida a un técnico que instale el montaje mural.
La instalación por una persona no cualificada puede provocar lesiones. Utilice únicamente armarios homologados.

-  Si el producto se instala en un lugar poco habitual, el entorno circundante puede causar un grave problema de calidad. Por lo tanto, asegúrese de ponerse en contacto con el Centro de Atención al Cliente de Samsung antes de la instalación.















(Lugares donde se genera mucho polvo fino, lugares donde se utilizan productos químicos, lugares con temperaturas demasiado altas o bajas, lugares con mucha humedad o agua, equipos de transporte como vehículos, aeropuertos y estaciones utilizados de forma continuada durante mucho tiempo, etc.)

Precaución









-  No deje caer el producto durante su traslado.
El producto puede caer y provocar lesiones personales o resultar dañado.
-  No apoye el producto sobre su parte delantera.
La pantalla puede dañarse.
-  La exposición prolongada a la luz solar directa puede decolorar la superficie de la pantalla.





Funcionamiento

Advertencia

-  Si el producto genera un ruido extraño, olor a quemado o humo, desenchúfelo inmediatamente y póngase en contacto con el Servicio de Atención al Cliente de Samsung. Podría producirse una descarga eléctrica o un incendio.
-  Mantenga las pilas del mando a distancia y los accesorios pequeños fuera del alcance de los niños. Asegúrese de que los niños no se los traguen. Si los niños han tenido la pila en la boca, consulte inmediatamente a su médico.
-  Si el producto se cae o su aspecto se daña, apague el interruptor de alimentación y desconecte el cable de alimentación. A continuación, póngase en contacto con el Centro de Atención al Cliente de Samsung. El uso continuado puede provocar una descarga eléctrica o un incendio.
-  No mueva el producto tirando del cable de alimentación ni de ningún otro cable. Un cable dañado puede provocar un fallo del producto, una descarga eléctrica o un incendio.
-  Asegúrese de que las rejillas de ventilación no estén bloqueadas con manteles o cortinas. Un aumento de la temperatura interna puede provocar un incendio.
-  No aplique un impacto al producto.
 - La pantalla puede dañarse.
 - Podría producirse una descarga eléctrica o un incendio.
-  No introduzca objetos metálicos (palillos, monedas, horquillas, etc.) ni objetos que ardan con facilidad (papel, cerillas, etc.) en el producto (a través de la rejilla de ventilación o de los puertos de entrada/salida, etc.).
 - Si entran sustancias extrañas en el producto, asegúrese de apagarlo y desconectar el cable de alimentación. A continuación, póngase en contacto con el Centro de Atención al Cliente de Samsung.
 - Puede producirse un fallo del producto, una descarga eléctrica o un incendio.
-  No coloque objetos que contengan líquido (jarrones, macetas, botellas, etc.) ni objetos metálicos encima del producto.
 - Si entran en el producto sustancias extrañas, como agua, asegúrese de desconectar el cable de alimentación. A continuación, póngase en contacto con el Centro de Atención al Cliente de Samsung.
 - Puede producirse un fallo del producto, una descarga eléctrica o un incendio.
-  Durante una tormenta eléctrica, apague el producto y desconecte el cable de alimentación. Podría producirse una descarga eléctrica o un incendio.
-  No deje objetos pesados o que gusten a los niños (juguetes, golosinas, etc.) encima del producto. El producto o los objetos pesados pueden caerse cuando los niños intentan alcanzar los juguetes o las golosinas, lo que puede provocarles lesiones graves.
-  No se cuelgue del producto ni se suba a él.
 - El producto puede caerse y causar lesiones personales o incluso la muerte.
 - Tenga especial cuidado de que los niños no se cuelguen del producto ni se suban a él.
-  Mientras el enchufe de alimentación esté conectado a una toma de corriente, no introduzca un palillo ni otro conductor en la toma de corriente restante. Además, después de desconectar el enchufe de la toma de corriente, no toque las clavijas del enchufe inmediatamente. De lo contrario, podría producirse una descarga eléctrica.
-  Hay alta tensión en el interior del producto. Nunca desmonte, repare ni modifique el producto usted mismo.
 - Póngase en contacto con el Centro de Atención al Cliente de Samsung para su reparación.
 - Podría producirse una descarga eléctrica o un incendio.
-  Si se detecta una fuga de gas, no toque el producto ni el enchufe, y ventile la habitación inmediatamente. Las chispas pueden provocar una explosión o un incendio.
-  No utilice humidificadores ni estufas cerca del producto. Podría producirse una descarga eléctrica o un incendio.

Precaución

-  **Inserte cada pila de forma que su polaridad (+, -) sea correcta.**
Si la polaridad no es correcta, la pila puede romperse o el fluido interno puede derramarse y causar contaminación y daños al entorno, incendios o lesiones personales.
-  **No ponga objetos pesados sobre el producto.**
Pueden producirse fallos en el producto o lesiones personales.
-  **Cuando no utilice el producto durante un periodo prolongado debido a vacaciones u otro motivo, desconecte el cable de alimentación de la toma de corriente.**
La acumulación de polvo combinada con el calor puede provocar un incendio, una descarga eléctrica o una fuga eléctrica.
-  **Utilice el producto con la resolución y frecuencia recomendadas.**
Su vista puede deteriorarse.
-  **Las pilas (y baterías recargables) no son residuos normales y deben devolverse para su reciclado. El cliente es responsable de devolver las pilas usadas o recargables para su reciclaje.**
El cliente puede devolver las pilas usadas o recargables a un centro público de reciclaje cercano o a una tienda que venda el mismo tipo de pila o baterías recargable.
-  **Descanse los ojos durante más de 5 minutos por cada 1 hora de uso del producto.**
Se aliviará la fatiga ocular.
-  **Si se deja la pantalla fijada sobre una imagen sin movimiento durante un periodo de tiempo prolongado, pueden producirse quemaduras de imagen residual o píxeles defectuosos.**
Cuando no utilice el producto durante mucho tiempo, active el modo de ahorro de energía o coloque el protector de pantalla en modo de imagen en movimiento.
-  **No utilice ni guarde aerosoles combustibles ni sustancias inflamables cerca del producto.**
Puede producirse una explosión o un incendio.
-  **Utilice únicamente las pilas especificadas y no utilice al mismo tiempo una pila nueva y otra usada.**
De lo contrario, las pilas podrían dañarse o provocar un incendio, lesiones personales o daños debido a una fuga del líquido interno.

-  **No mire la pantalla del producto demasiado de cerca y de forma continuada durante mucho tiempo.**
Su vista puede deteriorarse.
-  **No levante ni mueva el producto cuando esté en funcionamiento.**
-  **No toque la pantalla cuando el producto haya estado encendido durante un largo periodo de tiempo, ya que se calentará.**
-  **Cuando utilice auriculares o cascos, no suba demasiado el volumen ni los utilice durante mucho tiempo.**
Puede dañar su audición.

Precauciones al manipular el panel

 El color y el aspecto pueden variar según el modelo.

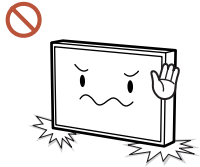

No coloque el producto como se muestra en la imagen. El panel es frágil y puede dañarse.

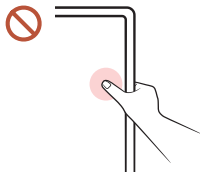

No sujete el producto por la pantalla.

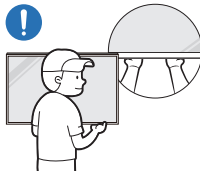

Utilice siempre las dos manos para manipular el producto.

Limpieza

Advertencia

-  No rocíe agua ni limpiador directamente sobre el producto.
 - La superficie del producto puede dañarse o las marcas pueden borrarse.
 - Podría producirse una descarga eléctrica o un incendio.

Precaución

-  Cuando lo limpie, asegúrese de desconectar el enchufe de alimentación y límpielo cuidadosamente con un paño suave y seco, como los de fibras superfina o franelas de algodón, para evitar arañazos.

La superficie del producto puede dañarse o las marcas pueden borrarse.
-  Asegúrese de utilizar un paño suave y seco, como los de fibras superfina o franelas de algodón, ya que la superficie del producto y la pantalla son vulnerables a los arañazos.

La superficie del producto o la pantalla pueden rayarse fácilmente con sustancias extrañas.
-  No aplique al producto sustancias químicas que contengan alcohol, disolventes o surfactantes, como ceras, benceno, disolventes, pesticidas, ambientadores, lubricantes ni detergentes.

El exterior del producto puede perder el color o agrietarse, la superficie del panel puede despegarse o las marcas pueden borrarse.

Almacenamiento y mantenimiento

Limpieza del exterior y la pantalla

Limpie la superficie con un paño suave ligeramente humedecido y, a continuación, pase un paño seco.

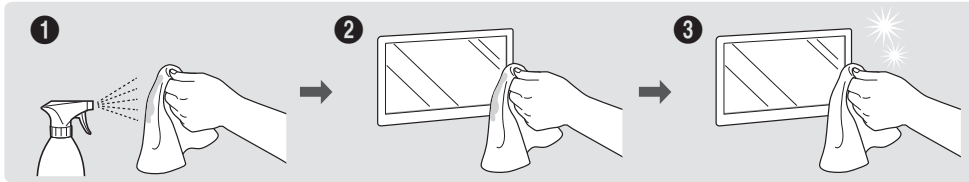

Precauciones

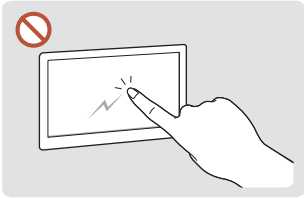

No raye la pantalla con clavos u objetos punzantes. Los arañazos pueden dejar marcas o dañar el producto.

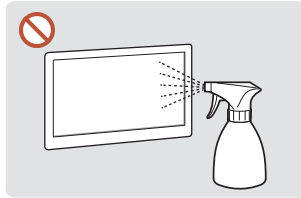

No rocíe agua directamente sobre ninguna parte del producto. Si entra agua en el producto puede provocar un fallo del producto, una descarga eléctrica o un incendio.

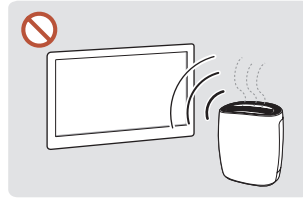

Debido a las características de los productos muy brillantes, el uso de un humidificador UV cerca puede crear manchas de color blanco en el producto.

- Quitar una pegatina pegada en la pantalla puede dejar residuos. Limpie los residuos antes de ver la pantalla.
- No presione ni frote con fuerza el producto. Este podría dañarse.
- No limpie la pantalla con productos químicos. Puede producirse un fallo del producto.
- Póngase en contacto con el Centro de Atención al Cliente de Samsung si es necesario limpiar el interior del producto (se cobrará una tarifa de servicio).
- Recomendamos utilizar guantes limpios para tocar el panel frontal en lugar de las manos al aire libre.

Capítulo 02

Preparación

Comprobación de los componentes

✎ Póngase en contacto con el proveedor donde adquirió el producto si falta algún componente.

✎ El aspecto de los componentes puede diferir de las imágenes mostradas.

✎ No se suministra un soporte con el producto. Para instalar un soporte, puede adquirir uno por separado.

✎ El período de garantía de la batería es de un año y puede diferir del período de garantía del producto.



Guía del usuario sencilla



Tarjeta de garantía
(No está disponible en algunos lugares)



Guía de información legal



Equipos eléctricos y electrónicos usados



Batería

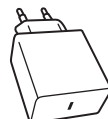

Cargador USB

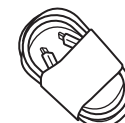

Cable USB-C

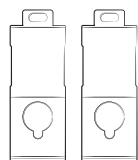

Soporte del cable (2)



Portacables (2)

Piezas



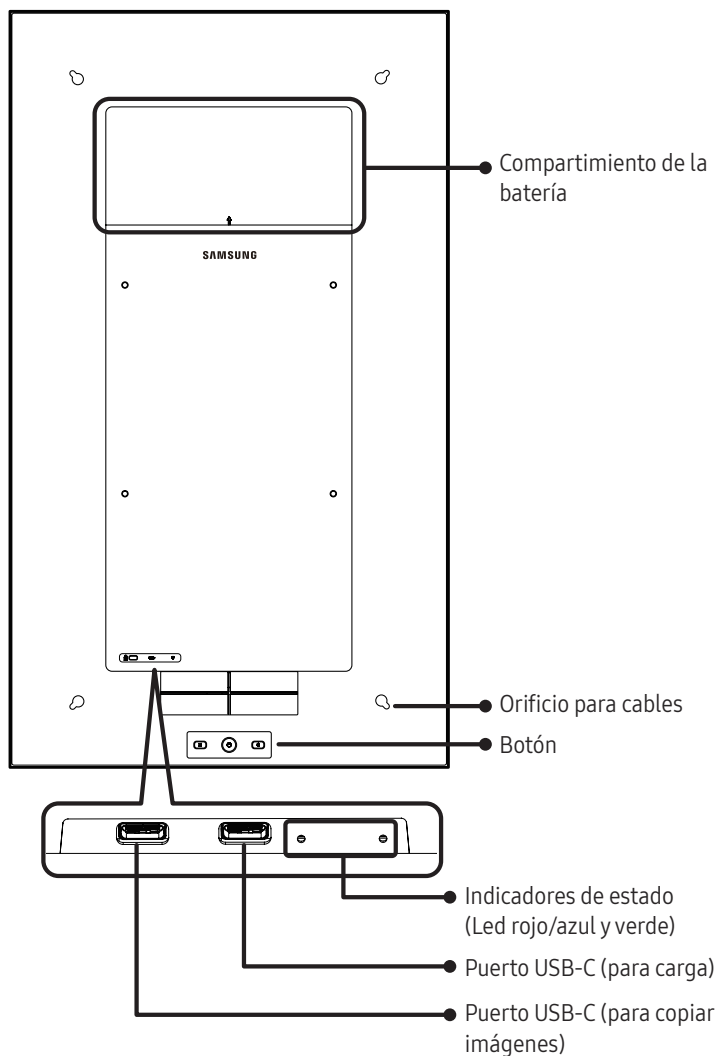



EM32DX

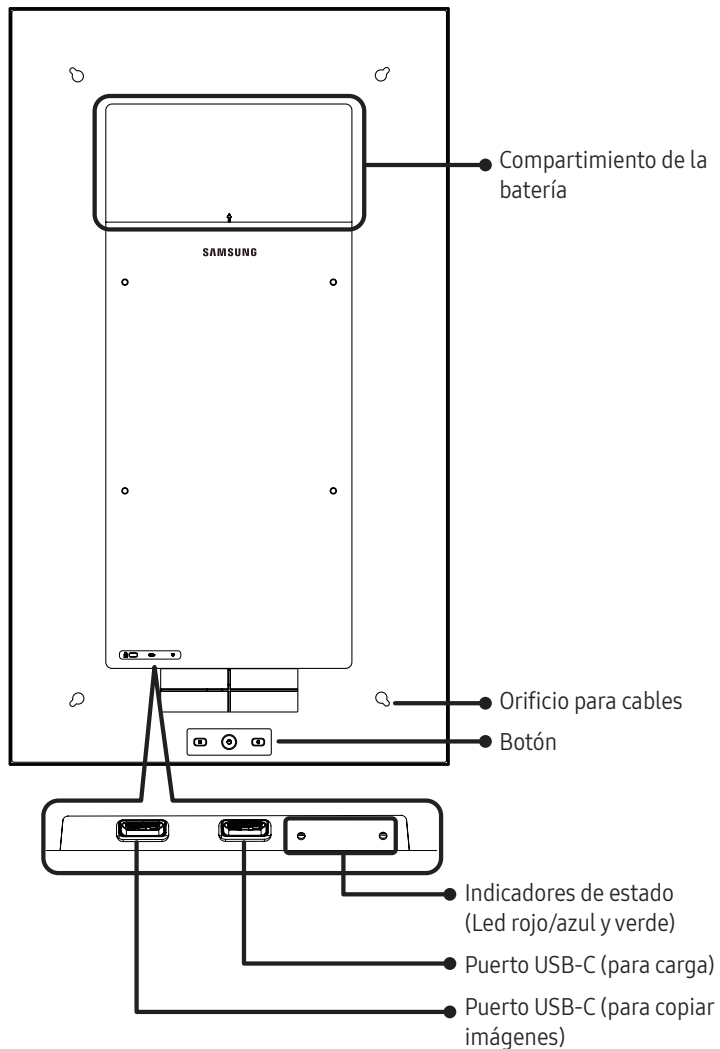

El color y la forma de las piezas pueden diferir de los mostrados. Las especificaciones están sujetas a cambios sin previo aviso para mejorar la calidad.

Piezas	Descripción
Compartimiento de la batería	<p>Puede instalar la batería suministrada para utilizar el producto sin cables.</p> <ul style="list-style-type: none"> Cuando se coloca la batería por primera vez, hay que conectar el cargador para activarla y usarlo para alimentar el producto. Conecte el cargador al producto si va a utilizar una aplicación móvil o VXT. <p>Instalación de la batería</p> <ul style="list-style-type: none"> Presione y deslice la tapa de la batería para abrirla. A continuación, instala la batería. <ul style="list-style-type: none"> Presione el área de aproximadamente 5 cm a la izquierda y a la derecha de la marca de flecha en el centro de la tapa de la batería. Al retirar la tapa de la batería, coloque el aparato boca abajo sobre una superficie plana. Cuando se coloca la batería por primera vez, hay que conectar el cargador para activarla. La batería es enviada con aproximadamente 30 % de carga. Para utilizar el producto sin el cargador, cargue primero la batería por completo.
Orificio para cables	<p>Puede acoplar el portacables y el soporte para cables suministrados, e instalar el producto con un cable.</p>



Piezas	Descripción	
Botón		Pulse el botón para encender el producto o activarlo si está en el modo de suspensión.
	Inicio/apagado	Mantenga pulsado el botón durante 2 segundos para apagar el producto. <ul style="list-style-type: none"> • Cuando el producto está apagado, la pantalla se vuelve de color blanco.
		Pulse el botón para ir a la siguiente margen.
	Modo	Mantenga pulsado el botón para cambiar entre los modos Auto y Manual. <ul style="list-style-type: none"> • El modo Manual es el ajuste predeterminado. • En el modo Auto, el intervalo de cambio de contenido por defecto es de 4 horas.
Botón		Mantenga pulsado el botón para entrar en el modo de emparejamiento Bluetooth.
	 Mantenga pulsados los botones  y  durante 5 segundos para restablecer el producto.	
Puerto USB-C (para copiar imágenes)	Puede conectar un dispositivo de memoria USB para copiar imágenes en el almacenamiento interno del producto. <ul style="list-style-type: none"> • Cree una carpeta «SAMSUNG_E-Paper» en su USB y guarde los archivos de imagen en ella. A continuación, conecte el USB a este puerto para copiar los archivos en el almacenamiento interno del producto. • La resolución optimizada para este producto es 1440 x 2560. • Formato de archivo de imagen compatible: BMP, JPG, JPEG, PNG  El grosor de la memoria USB debe ser inferior a 7 mm. 	
Puerto USB-C (para carga)	Puede conectar un cargador USB-C para suministrar energía.	
Indicadores de estado	Dos indicadores ledes muestran el estado de funcionamiento. (Led rojo/azul y verde) <ul style="list-style-type: none"> • Si desea información más detallada, consulte la sección «Descripción del indicador de estado». 	

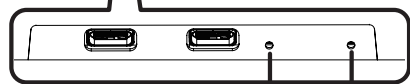
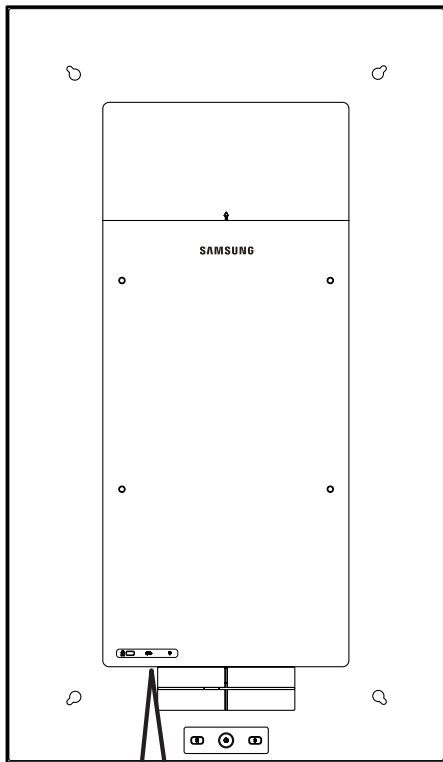

• Led azul y verde

• Led rojo

Descripción del indicador de estado

Piezas	Estado del led	Descripción
Rojo	Activado	Carga en curso.
	Desactivado	Carga completada.
	Parpadea	El cargador está conectado sin la batería instalada.
Azul	Activado (3 segundos)	El emparejamiento Bluetooth se ha completado.
	Parpadea (intervalo de 0,25 segundos)	El producto está esperando el emparejamiento Bluetooth.
Verde	Activado	Copiando imágenes desde el dispositivo de memoria USB.
	Parpadea (intervalo de 0,5 segundos)	El producto se está encendiendo.
	Parpadea (intervalo de 0,25 segundos durante 2 segundos)	Cambio del modo Auto al modo Manual.
	Parpadea (0,25 segundos, 0,75 segundos)	Software de actualizaciones en curso.

Bloqueo antirrobo

- ✎ Un bloqueo antirrobo le permite utilizar el producto de forma segura incluso en lugares públicos.
- ✎ La forma del dispositivo de bloqueo y el método de bloqueo dependen del fabricante. Consulte la guía del usuario suministrada con su dispositivo de bloqueo antirrobo para obtener más información.
- ✎ Las siguientes imágenes son solo de referencia. Las situaciones reales pueden diferir de lo que se muestra en las imágenes.
- ✎ Si utiliza un bloqueo antirrobo, asegúrese de que el producto está colocado con suficiente separación de la pared para que quepa el grosor del bloqueo.

Para bloquear un dispositivo antirrobo:

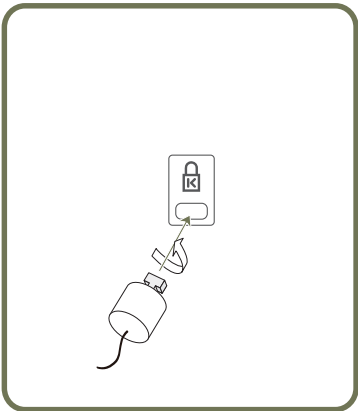

- 1 Fije el cable de su bloqueo antirrobo a un objeto pesado, como un escritorio.
- 2 Pase un extremo del cable por el bucle del otro extremo.
- 3 Inserte el dispositivo de bloqueo en la ranura de bloqueo antirrobo situada en la parte posterior del producto.
- 4 Cierre el dispositivo de bloqueo.
 - Un dispositivo de bloqueo antirrobo puede adquirirse por separado.
 - Consulte la guía del usuario suministrada con su dispositivo de bloqueo antirrobo para obtener más información.
 - Los dispositivos de bloqueo antirrobo pueden adquirirse en tiendas de electrónica o en Internet.

Antes de instalar el producto (Guía de instalación)

Para prevenir lesiones asegure firmemente el aparato al suelo o a la pared de acuerdo con las instrucciones de instalación.

- Asegúrese de que una empresa instaladora autorizada instale el montaje mural.
- De lo contrario, podría caerse y causar lesiones personales.
- Asegúrese de instalar el montaje mural especificado.

Utilizar los materiales de embalaje para crear un soporte temporal

Puede transformar los materiales de embalaje para utilizarlos como soporte temporal del producto.

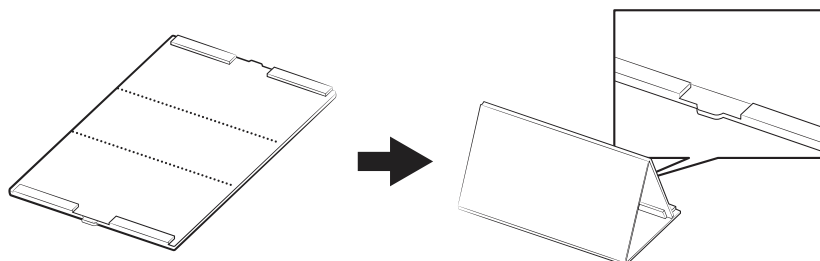

- 1 Doble el acolchado de embalaje como se muestra en la figura.

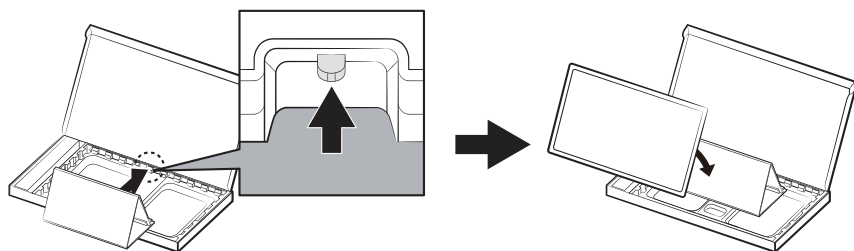

- 2 Inserte la lengüeta de la parte posterior del acolchado de embalaje doblado en la ranura del material de embalaje para fijarla.

- 3 Coloque el producto sobre el soporte.

Debe colocar el producto en orientación horizontal. Si coloca el producto en orientación vertical, puede causar daños en el producto.

Ángulo de inclinación y rotación

Póngase en contacto con el Centro de Atención al Cliente de Samsung para obtener más información.

- El producto puede inclinarse un ángulo máximo de 15° con respecto a una superficie de pared perpendicular.
- Para utilizar el producto en modo vertical, asegúrese de que la tapa de la batería (A) está colocada en la parte superior, como se muestra en las imágenes siguientes.

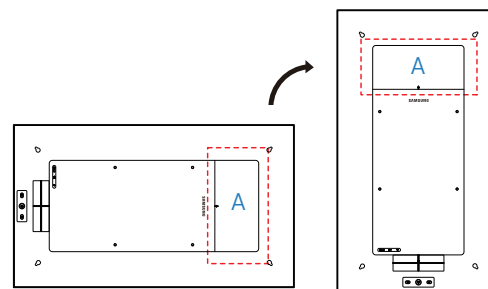

No utilice este modelo instalado en el techo, el suelo o una mesa.

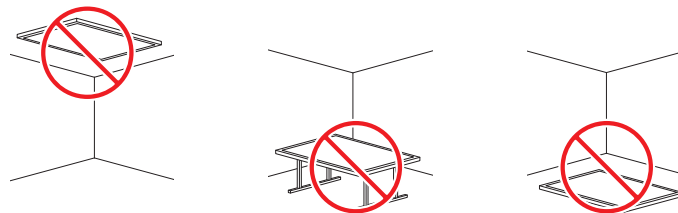

Instalación del montaje mural

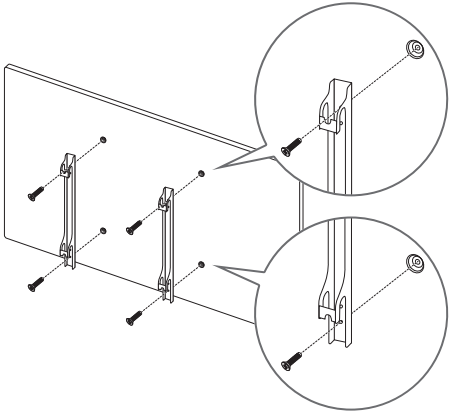

Preparación para instalar el montaje mural

Para instalar un montaje mural no fabricado por Samsung, consulte el manual de instalación proporcionado por el fabricante del montaje mural.

Instalación del montaje mural

- El kit de montaje mural (se vende por separado) permite instalar el producto en una pared.
- La imagen proporcionada es solo de referencia. Si desea más información sobre la instalación de los componentes para el montaje mural, consulte las instrucciones que se facilitan con dichos elementos.
- Si necesita ayuda con la instalación del montaje mural, le recomendamos que se ponga en contacto con un técnico.
- Samsung no se hace responsable de los daños causados al producto, al usuario o a terceros si decide efectuar la instalación del montaje mural personalmente.

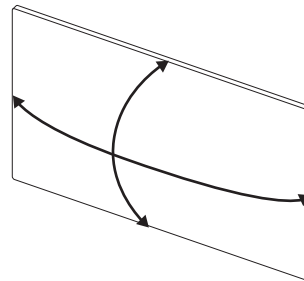

Después de la instalación en la pared, tenga cuidado al sujetar sus bordes para inclinarlo o girarlo. El producto puede resultar dañado si lo inclina o gira excesivamente.

Especificaciones del kit de montaje mural (VESA)

✎ Instale el montaje mural en una pared sólida, perpendicular al suelo. Para instalar el producto en la otra zona de la pared, póngase en contacto con el representante más cercano.

Si instala el producto en una pared inclinada, puede caer y causar lesiones personales graves.

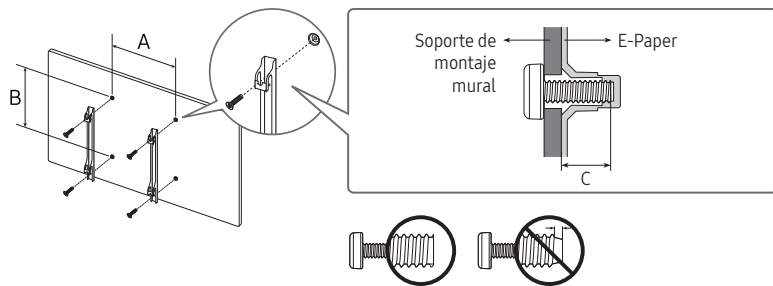

- No use tornillos con una longitud superior a la estándar o que no cumplan con las especificaciones de tornillos estándar VESA. Si los tornillos son demasiado largos pueden causar daños en el interior del producto.
- Para montajes murales que no cumplen las especificaciones de tornillos estándar VESA, la longitud de estos puede variar según las especificaciones del montaje mural.
- No apriete excesivamente los tornillos. Se podría dañar el producto o provocar la caída de este con riesgo de causar lesiones personales. Samsung no se hace responsable de este tipo de accidentes.
- Samsung no se hace responsable de daños o lesiones personales cuando se usa un montaje mural que no cumple con las especificaciones VESA o si el cliente no sigue las instrucciones de instalación del producto.
- No instale el producto con una inclinación de más de 15 grados.
- Siempre son necesarias dos personas para montar el producto en una pared. (Cuatro o más personas para el tamaño de 82 pulgadas y modelos más grandes).
- Las dimensiones estándar de los kits de montaje mural se muestran en la tabla siguiente.

Nombre del modelo	Especificaciones de los orificios de los tornillos VESA (A x B) en milímetros	C (mm)	Tornillo estándar	Cantidad
EM32DX	200 x 200	8 - 10	M4	4

✎ No instale el equipo de montaje mural mientras el producto está encendido. Se podría producir una descarga eléctrica con riesgo de causar lesiones personales.

Instalación del producto con un cable

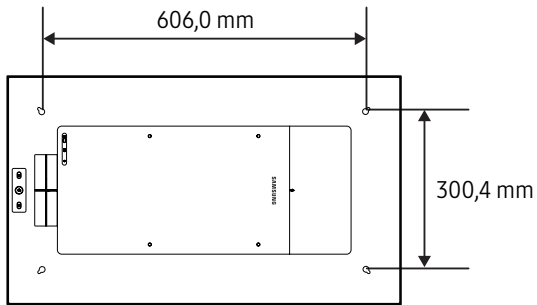

- ⚠ Seleccione un cable que pueda soportar cuatro veces el peso del conjunto (10 kg).
- El fabricante no garantiza los problemas causados por los cables instalados por el cliente.
- El fabricante no se hace responsable de los accidentes o lesiones derivados de una instalación incorrecta o una manipulación inadecuada.

Inserción del portacables

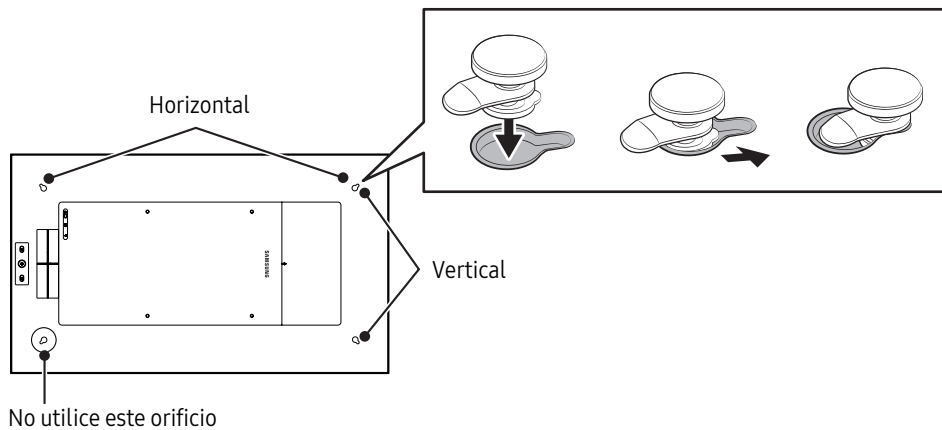

- Fije los dos portacables en los orificios para cables.
 - Seleccione los orificios para cables adecuados en función de la orientación deseada (horizontal o vertical).
 - Después de introducir el portacables en el orificio, empújelo hasta que oiga un chasquido.
 - Asegúrese de que los portacables están firmemente sujetos.

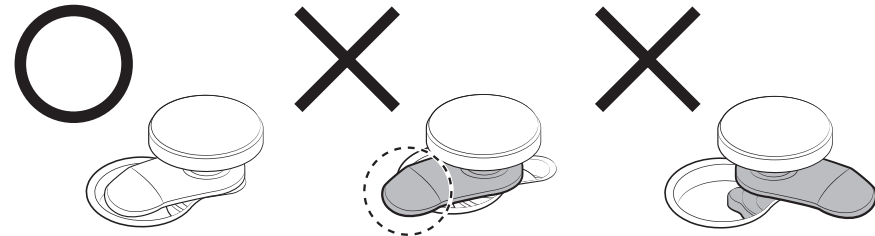

- ⚠ Inserte el portacables correctamente como se muestra en la figura.
 - Debe insertar la parte inferior del portacables en el orificio.
 - La lengüeta del portacables no debe sobresalir de la zona del orificio.

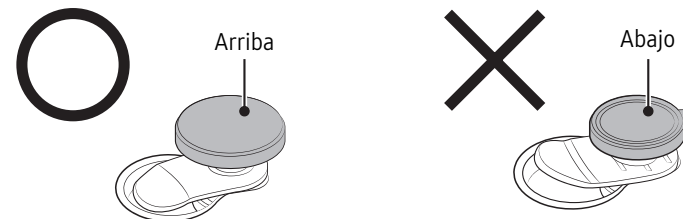

- ⚠ Inserte el portacables correctamente como se muestra en la figura. Debe insertar la parte inferior del portacables en el orificio.

Retirada del portacables

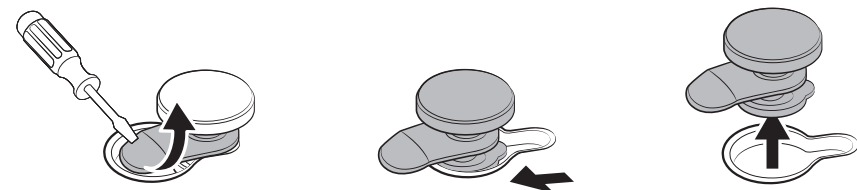

Utilice una herramienta para quitar la lengüeta de la zona del orificio. A continuación, retire el portacables siguiendo el orden inverso al de inserción.

Colgar el producto en la pared

Con un cable y un clavo, puede colgar el producto en la pared.

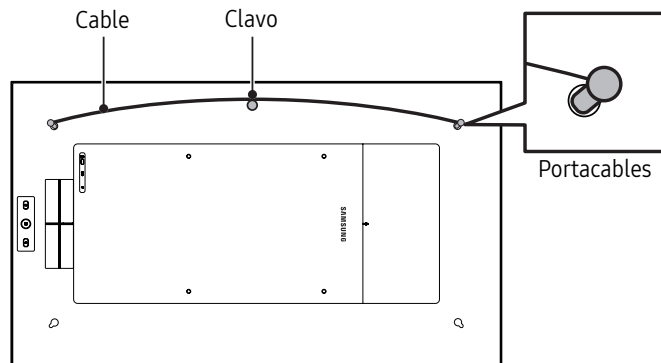

Sujete un cable a los portacables. A continuación, cuelgue el cable en el clavo bien sujeto a la pared. Asegúrate de que el cable está bien fijado al soporte para evitar que se deslice.

Colgar el producto del techo

Con un cable con gancho, puede colgar el producto del techo.

- ⚠ Colgar el producto con un portacables directamente a tornillos o clavos puede dañar el producto.
- Seleccione un cable que pueda soportar cuatro veces el peso del conjunto (10 kg).
- El fabricante no garantiza los problemas causados por los cables instalados por el cliente.

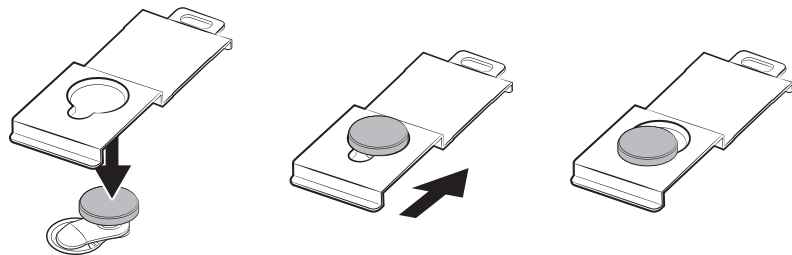

- 1 Sujete cada soporte para cables al portacables hasta que se bloquee firmemente.
 - Asegúrese de que cada soporte para cables esté firmemente sujeto al portacables.

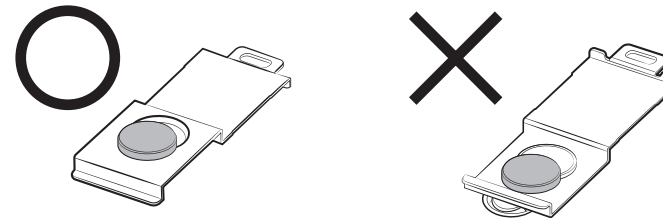

- ⚠ Asegúrese de fijar el soporte para cables en la dirección correcta.

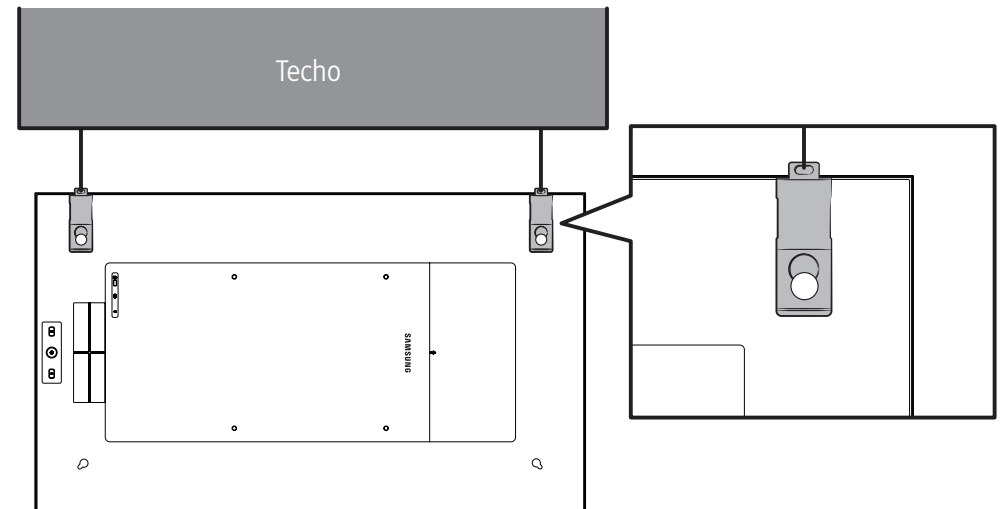

- 2 Enganche el cable en el soporte para fijar el producto.

Capítulo 03

Red

Configuración de red (inalámbrica)

- ✎ Conecte el teléfono móvil con la aplicación móvil a la wifi.
- ✎ Si conecta el producto y el teléfono móvil mediante Bluetooth, puede conectar la wifi del producto en la aplicación móvil. Seleccione las mismas que la wifi con el teléfono conectado.

Conexión a una red inalámbrica

- ✎ Su producto solo admite los siguientes protocolos de seguridad de red inalámbrica.
 - Modo de autenticación: WEP, WPAPSK, WPA2PSK
 - Tipos de cifrado: WEP, TKIP, AESDe conformidad con las especificaciones de certificación wifi, los productos Samsung no admiten cifrado de seguridad WEP o TKIP en redes que se ejecuten en el modo 802.11n.
- ✎ Cuando la red está conectada, active el control de múltiples pantallas, el descargador de registros, DLNA y SmartThings. Los servicios compatibles con las actualizaciones de software están sujetos a cambios.
- ✎ Para garantizar un uso seguro del producto, conéctese a la red mediante un enrutador gestionado de forma segura.

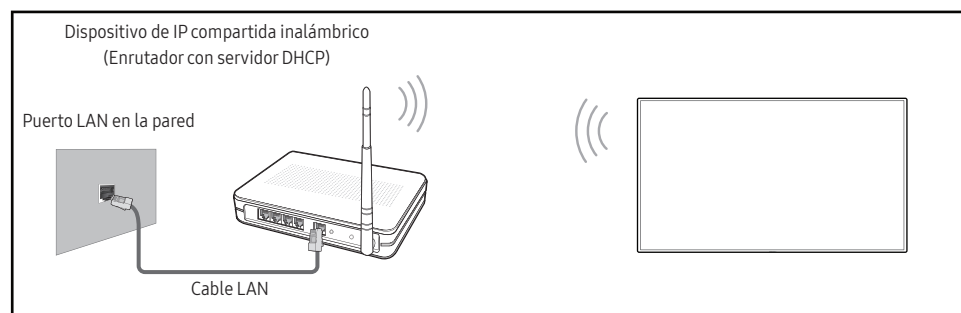

Samsung recomienda el uso de IEEE 802.11n.

- ✎ Seleccione un canal para el dispositivo de IP compartida inalámbrico que no se esté usando en ese momento. Si el canal ajustado para el dispositivo de IP compartida inalámbrico lo está usando en ese momento otro dispositivo, se producirán interferencias e interrupciones en la comunicación.

Capítulo 04

Guía de resolución de problemas

Requisitos antes de ponerse en contacto con el Centro de Atención al Cliente de Samsung

Al solicitar el servicio, el cliente debe facilitar previamente el código PIN para que el técnico pueda acceder a la aplicación EMDX (E-Paper) y comprobar la información del producto.

Verifique lo siguiente.

Problema de la pantalla	
La imagen en la pantalla no parece normal.	Si se corta la corriente mientras se está cambiando el archivo de imagen, E-Paper seguirá mostrando la pantalla que aparecía en el momento del corte hasta que se restablezca la corriente. Conecte el cargador e intente cambiar el archivo de imagen de nuevo.
	Si se visualiza la misma imagen durante mucho tiempo sin actualizarla, pueden aparecer imágenes fantasma.
	Tenga en cuenta que el síntoma de imagen fantasma no está cubierto por la garantía.
La pantalla parpadea.	El cambio de la imagen de la pantalla tardará algún tiempo. El parpadeo de la pantalla al cambiar la imagen es una característica del E-Paper que es normal.
	El E-paper actualiza automáticamente la pantalla para optimizarla.
El color de la pantalla es diferente a anteriormente.	A medida que la pantalla se actualiza repetidamente a lo largo del tiempo, su color puede cambiar gradualmente en comparación con su estado inicial. Esta decoloración es una característica de la tecnología de visualización E-Paper.
	Tenga en cuenta que la decoloración no está cubierta por la garantía.

Problema de conexión móvil

No se puede conectar el producto a un teléfono móvil con la aplicación móvil instalada.

Asegúrese de que el Bluetooth del teléfono móvil está activado.

Pulse el botón  en la parte posterior del producto

- En el modo de emparejamiento, el led azul de la parte posterior del producto parpadeará.
- Una vez finalizada la conexión, el led azul permanecerá fijo.

Problema con la batería

El icono de la batería en la esquina superior derecha de la pantalla no desaparece.

El icono de batería baja aparece cuando el nivel de batería es inferior al 10 %. Desaparecerá una vez conectado el cargador.

- Se recomienda desconectar el cargador cuando la batería esté completamente cargada.
- El led rojo se enciende mientras la batería se está cargando y se apaga cuando la batería está completamente cargada.
- El icono de batería baja aparece cuando el producto se despierta del modo de suspensión. Si la función Red en espera está activada en el modo de suspensión, el aumento del consumo de batería puede hacer que el producto se apague sin mostrar el icono de batería baja.

El icono de la batería en la esquina superior derecha de la pantalla aparece con demasiada frecuencia.

Como las baterías son artículos consumibles, su tiempo de uso disminuye gradualmente en comparación con la primera vez que se compraron.

- Cuando sea necesario sustituirla, la notificación de batería baja puede aparecer con más frecuencia.

Quiero comprobar el nivel de la batería.

Puede comprobar el nivel de batería en la aplicación móvil.

La batería no está cargando correctamente.

Compruebe la conexión del cargador.



La duración de la batería se ha reducido en comparación con la primera vez que se compró.

Si la batería cargada ha estado expuesta a temperaturas extremas (bajas o altas), su tiempo de uso puede disminuir. La temperatura óptima de funcionamiento es de 0 a 35 °C.

Las baterías son elementos consumibles, por lo que su tiempo de uso disminuye gradualmente con el tiempo.

La conexión a un dispositivo móvil o el uso de VXT aumentan el consumo de batería. En tales casos, utilice el producto con el cargador conectado.

Otro problema

Los botones no funcionan cuando se pulsan.	Compruebe si la batería está descargada. Comprueba el cargador y la batería. Desconecte el cargador y extraiga la batería; a continuación, vuelva a conectar el cargador y a insertar la batería. Intente accionar de nuevo los botones.
Restablecimiento del producto	Mantenga pulsados los botones  y  durante 5 segundos para restablecer el producto. <ul style="list-style-type: none">• El producto se restablecerá y se apagará, mientras que la pantalla conservará la imagen actual.• Pulse el botón  para volver a encender el producto. Aparecerá la pantalla de configuración inicial con los códigos QR.

Capítulo 05

Especificaciones

General

Nombre del modelo		EM32DX
Panel	Tamaño	32 CLASS (31,5 pulgadas / 79,9 cm)
	Área de visualización	696,32 mm (Al) x 391,68 mm (V)
Resolución (especificaciones del panel)		2560 x 1440

Fuente de alimentación		CA100-240 V~ 50/60 Hz * Consulte la etiqueta situada en la parte posterior del producto, ya que el voltaje estándar puede variar en función del país.
Consideraciones medioambientales	Funcionamiento	Temperatura: 0 °C a 40 °C (32 °F a 104 °F) * Para instalar la caja, mantenga la temperatura interna a 40 °C o menos. Humedad: 30 % al 70 %, sin condensación
	Almacenamiento	Temperatura -25 °C a 0 °C (-13 °F a 32 °F), -y Temperatura 0 °C a 40 °C (32 °F a 104 °F), humedad 30 % a 70 %, sin condensación Temperatura 40 °C a 60 °C (104 °F a 140 °F), humedad 30 % a 50 %, sin condensación * Aplicable antes de desembalar el producto.

- Tirar una BATERÍA al fuego o a un horno caliente, o aplastarla o cortarla mecánicamente, puede provocar una EXPLOSIÓN.
- PRECAUCIÓN
Riesgo de incendio o explosión si se sustituye la batería por una de tipo incorrecto.
- Para conocer las especificaciones detalladas del dispositivo, visite el sitio web de Samsung.
- (Europa Israel Turquía solamente)
Visite www.samsung.com/global/ecodesign_energy para obtener más información sobre el modo «desactivado», el modo de «en espera» y el modo «en espera de red» asociados a la normativa de diseño ecológico de la UE sobre el modo en espera.

Capítulo 06

Apéndice

Responsabilidad del servicio de pago (coste para los clientes)

 Cuando se solicite el servicio, a pesar de estar en garantía, podemos cobrarle la visita de un técnico de servicio en los siguientes casos.

No es un defecto del producto

Limpieza del producto, ajuste, explicación, reinstalación, etc.

- Si se solicita a un técnico de servicio que dé instrucciones sobre cómo utilizar el producto o simplemente ajusta opciones sin desmontar el producto.
- Si el defecto se debe a factores ambientales externos (Internet, antena, señal por cable, etc.)
- Si se reinstala un producto o se conectan dispositivos adicionales después de instalar el producto adquirido por primera vez.
- Si se reinstala un producto para cambiarlo de sitio o de casa.
- Si el cliente solicita instrucciones sobre cómo utilizar el producto de otra empresa.
- Si el cliente solicita instrucciones sobre cómo utilizar la red o el programa de otra empresa.
- Si el cliente solicita la instalación y configuración del software del producto.
- Si un técnico de servicio retira/limpia polvo o materiales extraños del interior del producto.
- Si el cliente solicita una instalación adicional tras comprar un producto a domicilio o por Internet.

Daños en el producto causados por culpa del cliente

Daños en el producto causados por una mala manipulación o una reparación incorrecta por parte del cliente.

Si un daño del producto es causado por:

- impacto externo o caída;
- uso de suministros o productos vendidos por separado no especificados por Samsung;
- reparación por parte de una persona que no sea un ingeniero de la empresa de servicios externos o socio de Samsung Electronics Co., Ltd.;
- remodelación o reparación del producto por parte del cliente;
- utilizarlo con una tensión incorrecta o con conexiones eléctricas no autorizadas;
- no seguir las «precauciones» del manual del usuario.

Otros

- Si el producto falla por un desastre natural (rayos, incendios, terremotos, inundaciones, etc.).
 - Si se agotan todos los componentes consumibles (batería, tóner, fluorescentes, cabezal, vibrador, lámpara, filtro, cinta, etc.).
-  Si el cliente solicita un servicio en caso de que el producto no tenga ningún defecto, se le podrá cobrar una tarifa de servicio. Por lo tanto, lea primero el manual del usuario.

Conexión de la batería

- La batería suministrada se desactiva en modo de bajo consumo (modo envío). Instale la batería en el producto y conecte el cargador para utilizarla.
- Si usa la batería sin conectar el cargador y actualiza la pantalla una vez al día, puede durar unos 200 días.
- ✎ Esto es aplicable cuando no se utiliza la aplicación móvil y wifi. Se recomienda usar el cargador si se utiliza la aplicación móvil o VXT Player App.
- ✎ La batería puede durar menos si cambia de pantalla más de una vez al día.
- Las baterías son consumibles y su tiempo de uso disminuye gradualmente con el tiempo. Si necesita sustituir la batería, adquiera una nueva.
- La batería funciona mejor entre 0 y 35 °C.
 - El funcionamiento fuera de este rango puede dañar la batería o acortar su vida útil.
- Se recomienda usar el cargador si se utiliza la aplicación móvil o VXT Player App.

OOBE

- Debes utilizar la aplicación móvil «Samsung E-Paper».
- Para la configuración de red del producto, su dispositivo móvil debe tener activada la función Bluetooth y estar conectado a un punto de acceso inalámbrico.
- Debe recordar el código PIN de 6 dígitos que estableció durante la configuración inicial para poder utilizarlo en el futuro. (Tiene que introducir el código PIN cuando vuelva a conectarse).
- Si omite los ajustes iniciales, solo estará disponible la función de reproducción de contenidos a través de la conexión USB.

Instalación de la aplicación móvil

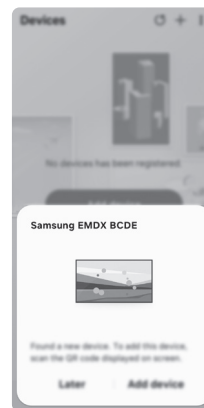
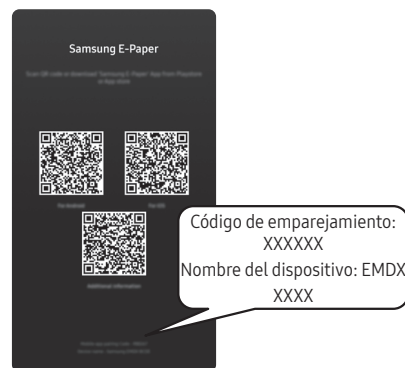



- 1 Instalación de la aplicación móvil
 - Busca la aplicación «Samsung E-Paper» en Google Play Store o Apple App Store, e instálala en tu móvil.
 - Al encender el producto, la pantalla muestra tres códigos QR: uno para instalar la aplicación Android, otro para instalar la aplicación iOS y otro para añadir el dispositivo a la aplicación.
 - La aplicación puede instalarse en teléfonos móviles con Android 10 o posterior, e iOS 15 o posterior. Se necesitan 2 GB de espacio de almacenamiento.
 - 2 Registro del producto en la aplicación móvil a través de Bluetooth
 - Al abrir la aplicación móvil, aparece un dispositivo cercano. Pulse **Añadir dispositivo** para registrar el producto en la aplicación móvil. También puede pulsar el botón +. A continuación, escanee el código QR que aparece en el producto al encenderlo.
 - Verifique e introduzca el nombre del dispositivo (EMDX + número de 4 dígitos) y el código de emparejamiento (número de 6 dígitos) que aparecen en la pantalla del producto para completar la conexión.
 - 3 Configuración wifi
 - Selecciona la misma red wifi a la que está conectado tu teléfono móvil.
 - También puede utilizar el **punto de acceso móvil** de su teléfono móvil para la conexión.
- ✎ Puede activar o desactivar la función Red en espera en la aplicación móvil.

Reproducción de archivos de imagen conectando un USB

- Si guarda archivos de imagen en la carpeta SAMSUNG_E-Paper del USB y lo conecta al producto, los archivos de imagen se copiarán en la memoria interna.
 - El orden de reproducción sigue el orden ascendente de los nombres de archivo.
 - Cada vez que conecte un USB, se borrarán los archivos almacenados en la memoria interna y se copiarán los archivos de imagen del nuevo USB conectado.
- La resolución optimizada para este producto es 1440 x 2560.
 - Si el tamaño de la imagen no es 1440 x 2560, se ampliará o reducirá para ajustarse al tamaño de la pantalla, manteniendo la relación de aspecto.
- Formatos de archivo de imagen compatibles: BMP, JPG, JPEG, PNG

Formato de archivo	Resolución máxima
BMP	7680 x 4320
JPG	
JPEG	
PNG	

Directrices de productos E-Paper

- Para añadir su producto a la aplicación «Samsung E-Paper», mantenga pulsado el botón  del producto para emparejarlo con la aplicación móvil.
- El parpadeo de la pantalla durante la actualización o el cambio de imágenes es una característica normal de la pantalla E-Paper.
- El cambio de la imagen de la pantalla tardará algún tiempo.
- El E-paper actualiza automáticamente la pantalla para optimizarla
- Si el producto no se va a utilizar durante mucho tiempo, se recomienda cambiar la pantalla a blanco. Para cambiar la pantalla a blanco, mantenga pulsada la tecla  durante 2 segundos.

Aviso de licencias de código abierto

El código abierto utilizado en este producto se puede encontrar en la siguiente página web. (<https://opensource.samsung.com>)