

AccessPRO[®]

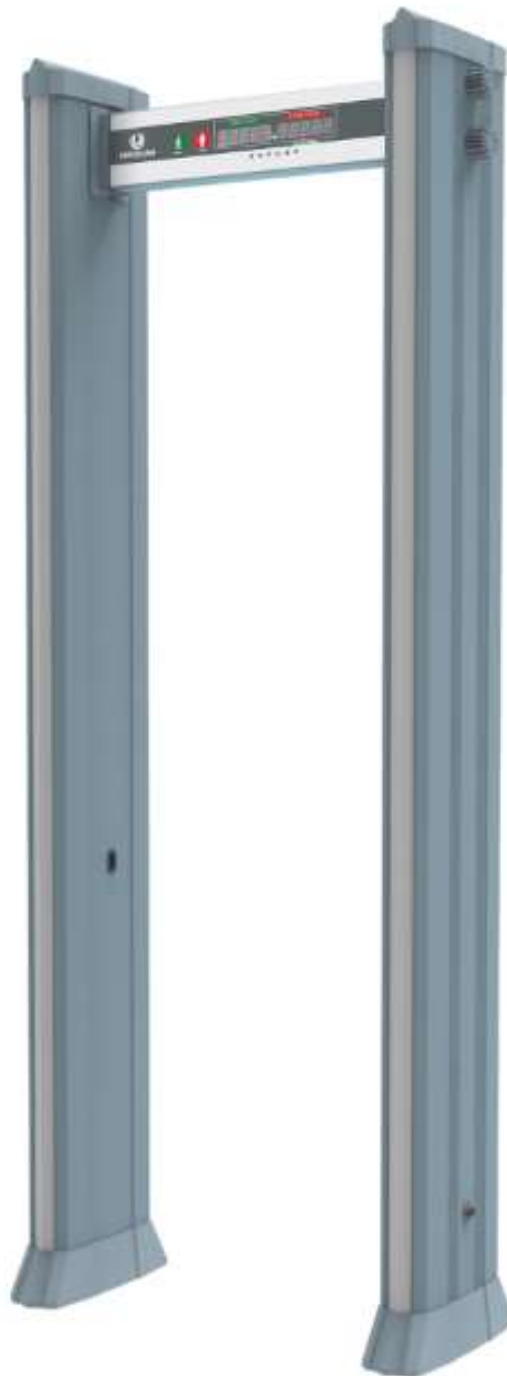

※ Por favor, lea atentamente las siguientes consideraciones para evitar la



1. Es posible usar en interiores y exteriores.
2. Elegir un lugar de instalación estable, no mover o tocar el detector al momento de la detección para evitar falsas alarmas.
3. No debe de existir ningún metal o campo magnético alrededor del detector entre 1 a 2 metros a la redonda.
4. El detector no se debe de instalar a lado de computadoras, lugares de alta temperatura o humedad constante.
5. Por favor espere 1 minuto por su autodiagnóstico cuando la máquina enciende.
6. El montaje o desmontaje de equipo debe de realizarse solo por personal calificado.
7. Seguir siempre el manual de usuario con cuidado y realizar la conexión correcta de la alimentación antes de encenderlo.

【 INTRODUCCIÓN 】

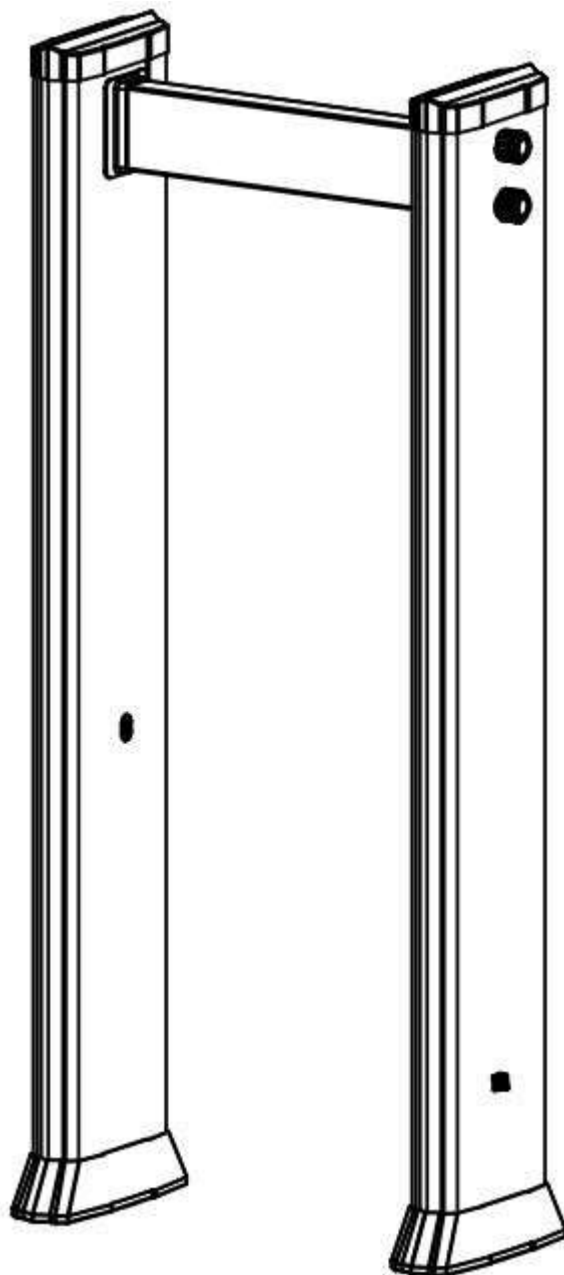

El Arco detector de Metal se utiliza principalmente para el control de seguridad de rutina. Cuando el pasajero lleva metal el detector activa una alarma automáticamente, mientras tanto, las luces LED laterales indicarán con precisión la ubicación de la alarma. Ayuda enormemente a los guardias de seguridad a descubrir más rápido y más fácilmente lo prohibido como objetos de metal, tal como pistolas, cuchillos, llaves...etc.

【GUÍA DE INSTALACIÓN】

1. Objetos Metálicos Fijos

Al instalar un detector de metales, deben de mantenerse alejados de objetos metálicos fijos en la pared o del piso al menos 30 centímetros; de lo contrario eso afectara la sensibilidad, causando falsas alarmas. Cualquier elemento Metálico incluido aleación de aluminio, acero inoxidable puertas y ventanas, muros reforzado, etc.

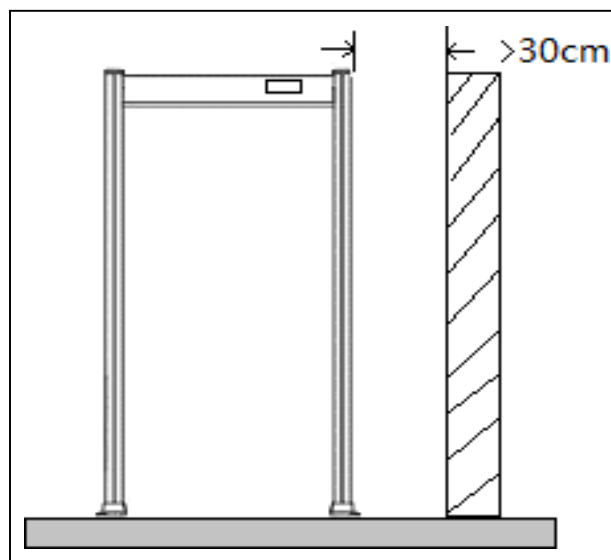

2. Objetos Metálicos Móviles

Al instalar cerca de elementos móviles, debe permanecer lejos del detector al menos 2 metros para evitar falsos alarmas. Especialmente al Instalar cercas de portones o puertas rodantes, ascensores o coches.

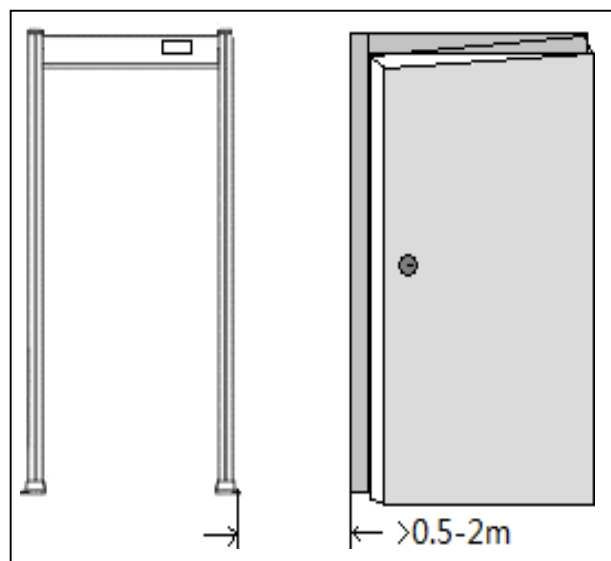

3. Vibración

El suelo de la instalación debe ser plano y fijo para evitar vibraciones. Cuando el piso es inestable genera vibraciones que puede afectar al funcionamiento del equipo, generando falsas alarmas.

4. Radiación Electromagnética e Interferencia Electromagnética

Los detectores usan tecnología de transceptores bilaterales, por lo tanto equipos electromagnéticos, fuentes de interferencia y fuentes de radiación electromagnética no pueden estar cerca del detector. La distancia mínima recomendada es de 0,5 m a 4 m, y la distancia real depender sobre el medio ambiente y sensibilidad.

Las interferencias electromagnéticas y las fuentes de radiación electromagnéticas pueden ser ocasionadas por lo sigue:

Caja de control eléctrico, equipo de radio, interfono, Computadoras, Equipo Periférico, Monitor de Video, Motor de Alta Potencia, Transformador de Potencia, Líneas de energía AC, (Alto Energía Traspuesta Energía Suministro, Inversor Soldador), Motor, etc...

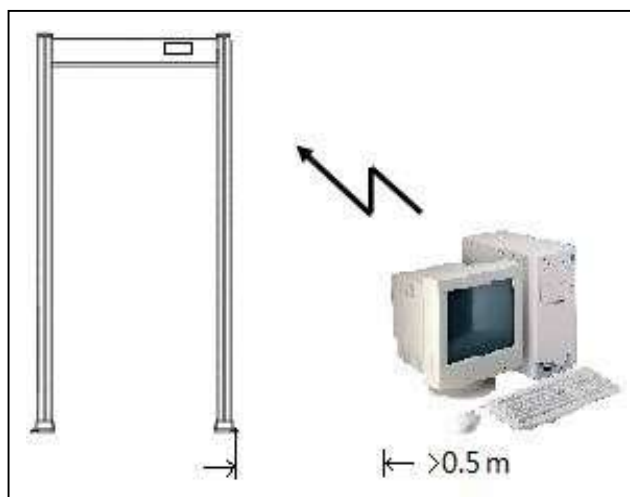

5. Funcionamiento de varios equipos en línea

Al instalar los detectores en línea, la distancia entre dos arcos detectores de metal no puede ser inferior a 50 cm. Los parámetros de distancia específicos son según el ambiente actual y nivel de sensibilidad.

6. No se debe Instalar el detector en lugares con viento

El viento ocasionara falsas alarmas cuando se quiera detectar metales.

【 RENDIMIENTO Y CARACTERÍSTICAS 】

- **Multi-zona:** 33 zonas de detección bilaterales.
- **LCD de 7 pulgadas:** Pantalla monitor, Software en Inglés, fácil para operar.
- **Contador de pases y contador de Alarmas: 0-999999**
- **Alarma Visual y Sonora:** Los dos laterales cuentan con indicador LED que muestran dónde se encuentra el metal, junto con una alarma audible.
- **1000 niveles de Sensibilidad Ajustable por Zona:** Cada zona de detección posee 1000 niveles de sensibilidad.
- **La Sensibilidad General es Ajustable:** 0-4095 niveles
- **DSP** : Tecnología de procesamiento de señal digital y excelente capacidad anti-interferencia.
- **4000 frecuencias:** 4000-8000Hz continuamente ajustable.
- **Alarma Audible:** Rango de volumen de nivel 0 a 300.
- **Alarma de tonos:** Cambio de 0 a 300 (300 diferente tonos por elegir).
- **Velocidad del Detector:** arriba de 100 pasajero/ mín.
- **Clave Protección:** La sensibilidad y programación de parámetros solo pueden ser cambiados por personal autorizado con la contraseña correcta. Esto para evitar el mal funcionamiento del equipo.
- **Inofensivo para el cuerpo humano:** inofensivo a corazón con marcapasos y mujeres embarazadas.
- **Fácil de instalar:** El equipo está diseñado para instalarse por completo en tan sólo en 5 minutos.

【 PIEZAS 】

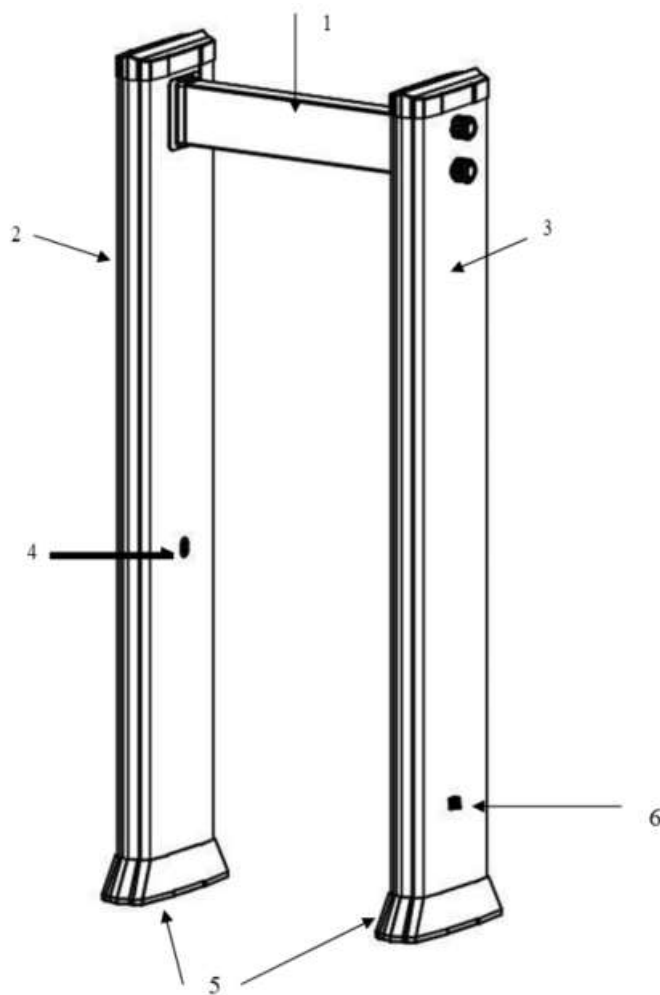

1. Unidad Principal de Control

2. Lado DIRIGIÓ indicador

3. Lado puerta cuadro Panel

4. Sensor infrarrojo

5. Pie de Cubierta Impermeable

6. Enchufe de suministro de Energía

【 INSTALACIÓN 】

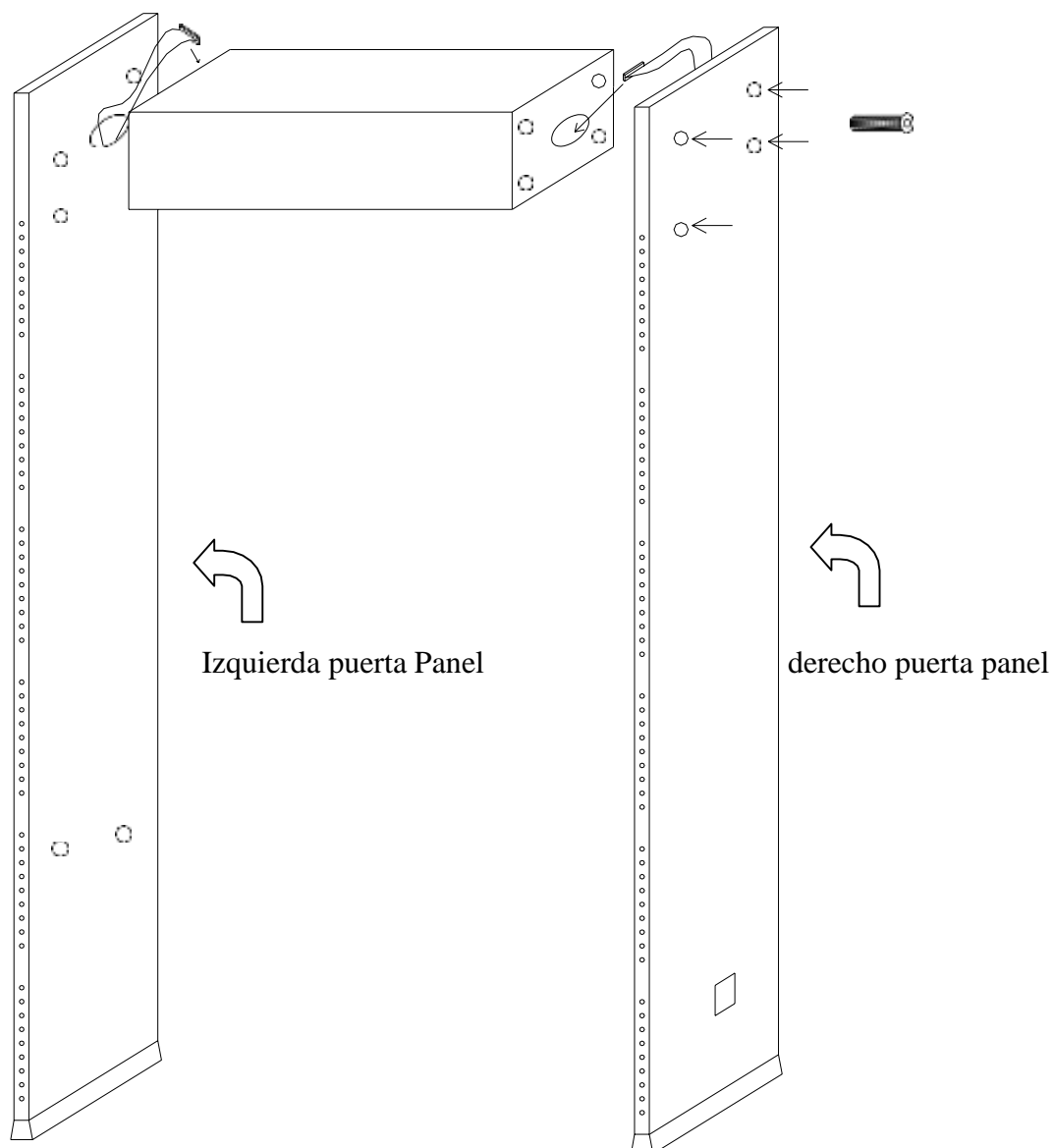

1. Remover el paquete del control unidad y puerta panel.
2. Coloque la caja de la unidad de control y los paneles de la puerta como se muestra en la imagen de arriba, luego conecte el panel de puerta izquierdo y derecho con la caja de la unidad de control mediante pernos y tuercas. Apriete tornillos.
3. Línea de sonda del panel de puerta izquierdo y derecho firmemente insertado en la placa base enchufe correspondiente respectivamente.

4. Instalar el tornillo de la cubierta de piso.
5. Levantar el detector de metal a la posición vertical y Muévelo al lugar asignado.
6. Enchufar el cable de energía.

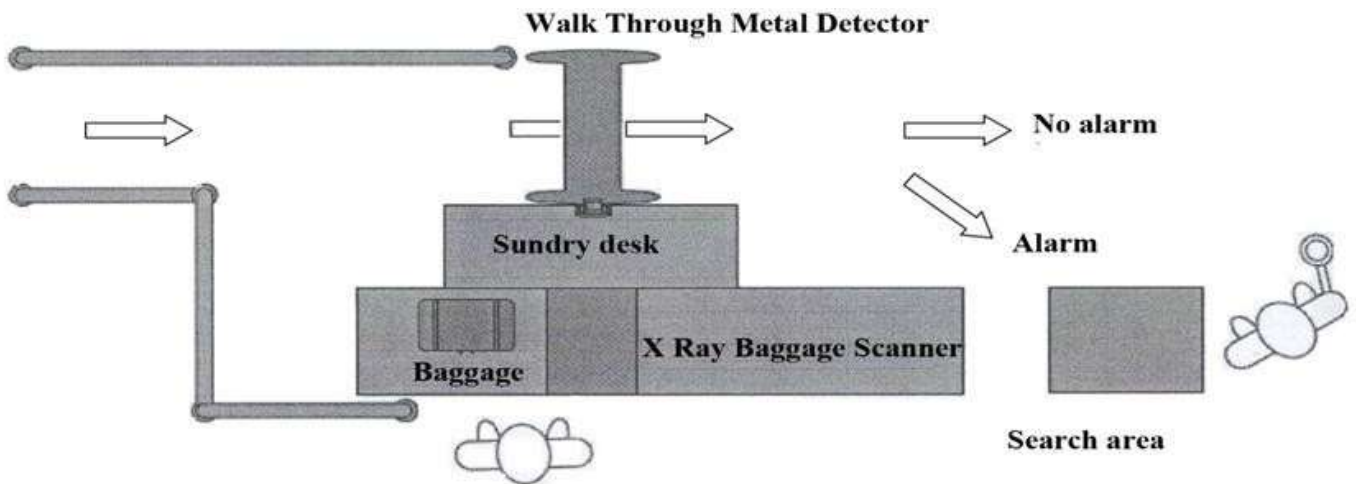

【 CONTROL PANEL 】









*CAMINAR: El indicador Verde, indica que el detector está listo y el pasajero puede pasar por el arco.

*DETÉNGASE: Indicador Rojo, indica que el arco no está listo y el pasajero debe de esperar para pasar.

*CONTADOR DE PASES Y CONTADOR DE ALARMAS: LED de 5 dígitos

para mostrar el conteo de pases y alarmas.

1.  elegir Siguiete nivel menú y aumentar el valor del número +1
2.  elegir nivel superior menú y disminuir el valor del número -1
3.  Cambia a la izquierda el dígito cuando ajusta sensibilidad valor y clave
4.  Cambia a la derecha el dígito cuando ajusta sensibilidad valor y clave
5.  Vamos de vuelta a anterior paso, de regreso interfaz principal

6.  Ingresar y confirma la Actual valor y ahorrar la datos.

Largo prensa este botón pueden energía ENCENDIDO APAGADO cuando dispositivo es en apoyar

7. Alarma señal fuerza indicador luz : de Izquierda a Derecha, fuerza es débil muy fuerte
8. Energía indicador luz : Energía EN : Verde ; Energía APAGADO: Rojo

【 DETECCIÓN DE LAS ZONAS 】

A. Contador LED:

Indicar al pasar donde se encuentra el metal detectado.

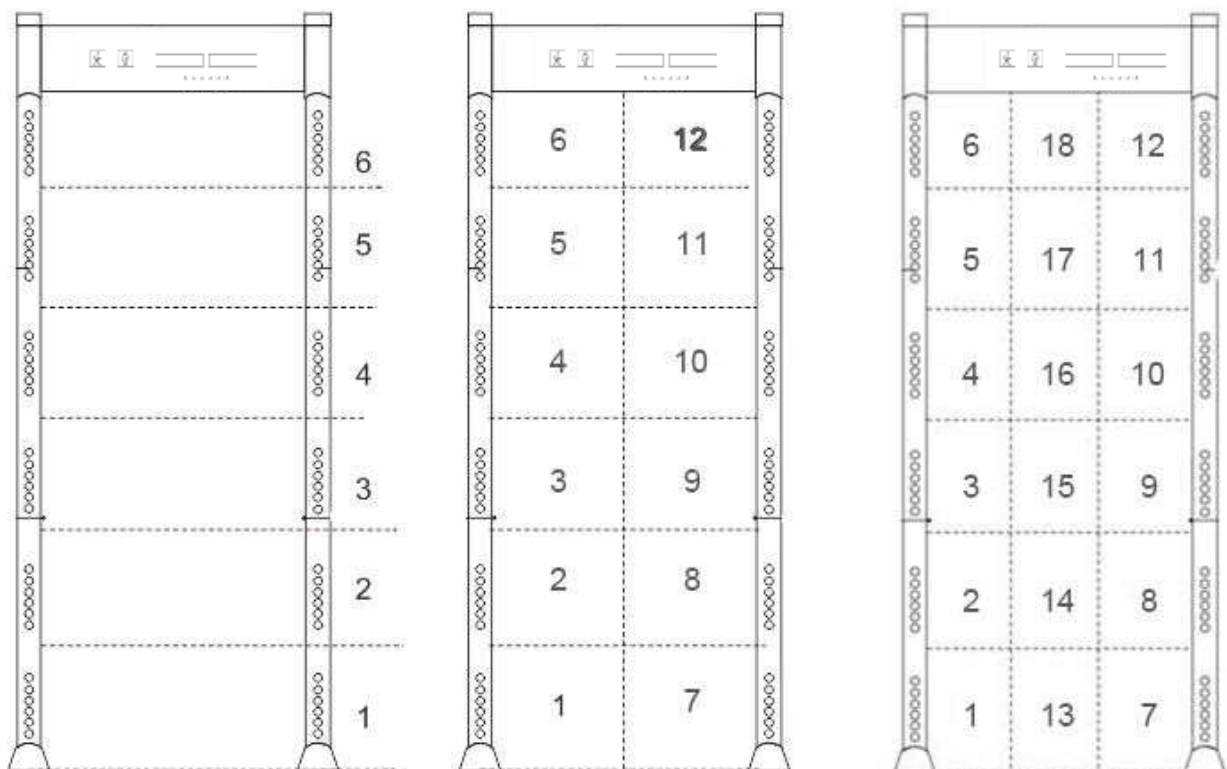

B. Monitor de zonas.

El arco detector de metales cuenta con 18 Zonas distribuidas entre los dos laterales, cada lateral cuneta con 6 zonas y en conjunto comparte otras 6 más para completar las 18 zonas en total. Cuando una alarma se activa en el lateral izquierdo, entonces el metal se ubica del lado izquierdo de la persona, de igual manera sucede con el lado derecho, pero si ambas zonas se activan al mismo tiempo entonces el metal se ubicara en la zona del centro.



C. Infrarrojo sensor

Después de conectar la fuente de alimentación, el detector de metales comienza a funcionar. Cuando no hay persona u objeto pasando por el dispositivo, los sensores infrarrojos pueden dejar de activar alarmas efectivamente para evitar falsas alarmas. Y funcionan tanto para contar pasajeros y alarmas al mismo tiempo.



【 OPERACIÓN 】

Todos necesidad de operaciones entrar a clave a ingresar la menú por operación.

1. Clave aporte método:

Después de encender el dispositivo, presione el botón  llave, la primero fila de la panel muestra "PAGS", la segundo fila muestra "00000" (la valor por defecto), prensa 2 veces  para ingresar "80000" (clave inicial).

Luego presione  tecla para ingresar al menú principal, luego el tubo digital mostrará "01".

Tú pueden prensa  o  a elegir la otro sub menú

2. Menú Operación:

01 - Total Sensibilidad (0~4095 ajustable, defecto 3700

) 02 - Sensibilidad de zona (12 zonas)

S.1 -- 1 Zona Sensibilidad (0~1000 ajustable)

S.2 -- 2 Zona Sensibilidad (0~1000 ajustable)

.....

S.18 -- Sensibilidad de 18 zonas (0~1000

ajustable)03 - Frecuencia de trabajo (4000~8000Hz

ajustable)04 - Alarma Ajuste

4-1 Configuración del tiempo de alarma del zumbador

(0~300 ajustable, predeterminado 001)4-2 Zumbador

volumen ajuste (0~300 ajustable, defecto 280)

4-3 Zumbador tono ajuste (0~300 ajustable, defecto 030)

4-4 Configuración del tiempo de alarma de la barra de luces

(0~300 ajustable, predeterminado 001)05 - Software Versión

06 - Cambio Clave

07 - Zona Ajuste

08 - Configuración de sensibilidad auxiliar (0-360,

predeterminado 120)09 - Infrarrojo Encimera

Dirección Ajuste

9-1 ENTRADA Y

SALIDA

(predeterminado)9-2

EN (N/D)

9-3 FUERA (N/A)

9-4 APAGADO

- 10 - Configuración de brillo del LED del panel (0-100 ajustable, predeterminado 50)
- 11 - Automático Encendido Ajuste después Encendido (ENCENDIDO APAGADO)
- 12 - Restaurar Fábrica Ajustes

【 DETECCIÓN AJUSTE 】

1. El dispositivo debe estar en un estado estable para lograr el mejor efecto de detección (consulte la "Entorno de instalación"), para comprobar si el dispositivo está en un estado estable, los pasos como sigue:

a. El dispositivo es sin temblar después de energizarlo por 1 minuto.

b. El dispositivo no sonaba cuando el probador no llevaba ningún artículo de metal caminando a través del detector.

2. Excluyendo pequeños objetos metálicos portátiles como anillos, llaves, hebillas de cinturón, zapatos, etc. en, de acuerdo a la siguiente manera:

a. Elegir una pequeña muestra de metal, tal como llaves.

b. Aumentar la sensibilidad, así que cuando el probador lleve la muestra y pase a través del dispositivo, el detector alarme.

c. Disminuyendo un poco la sensibilidad, vuelva a pasar la muestra por el dispositivo, si eso todavía alarma, una vez más a reducir la sensibilidad, hasta que el dispositivo no alarme cuando la muestra pase.

Nota: Si desea disminuir la sensibilidad en una determinada zona, sólo tiene que ajustar la sensibilidad de la zona relativa. Después de terminar el ajuste anterior, el metal que es más pequeño que la muestra no alarmará, pero los objetos metálicos más grandes que la muestra pueden ser detectados precisamente.

Si necesita disminuir la sensibilidad total, puede ajustar la zona 13 o 19.

3. Tráfico regulaciones:

a. Dibuje una línea de espera a 50 cm del dispositivo, para que los pasajeros puedan línea arriba y pasar una por una.

b. Antes de que los pasajeros caminen por el dispositivo, deben quitarse todos los objetos metálicos que transporte (tal como llaves, móvil teléfono, reloj, monedas, etc.), lugar en el lado de seguridad tolva o una mesa, y recogerlo arriba después seguridad comprobación.

c. Los pasajeros deben hacer fila de uno en uno para pasar el dispositivo, no amontonarse, caminar a través de la velocidad normal, no puede apresurarse o posponerse intencionalmente, y no chocar la puerta panel.

d. Si los dispositivos emiten una alarma cuando alguien pasa, eso significa que hay algunos objetos de metal estaban escondidos en su cuerpo. El guardia de seguridad puede usar un metal de mano detector precisamente detectar el oculto posición según a la alarma zonas

【 BREVE MANTENIMIENTO 】

1. Infrarrojo sensor pueden no contar:

a. Controlar la Investigación cabos ya sea bien conectado con la puerta paneles

b. Compruebe si hay alguna interferencia infrarroja al lado del dispositivo, como: infrarrojo vigilancia sistema, infrarrojo remoto control (cuando prensa botón), exterior luz de sol, etc.

c. Si no arriba problemas, por favor reemplazar la Infrarrojo sensor directamente.

2. Falso alarma

Después instalación, si el dispositivo da falso alarmas frecuentemente.

- En primer lugar, controlar el ambiente de la instalación. El equipo debe de permanecer inmóvil.
- Los objetos metálicos grandes deben de estar alrededor de 1,5 metros. De lo contrario, trate de hacer el dispositivo lejos de los objetos metálicos.
- En segundo lugar, si la falsa alarma no es causada por el medio ambiente, reduzca la sensibilidad de todas las zonas
- Cambia la frecuencia
- Cambia la ubicación de la instalación.

【 EMBALAJE LISTA 】

Paquete debería contener la siguiendo elementos:

(1) L lado panel	1 juego	(2) R panel lateral	1 juego
(3) Control Unidad	PC 1	(4) Usuario manual	PC 1
(5) Energía cable	PC 1	(6) Tornillos	8 piezas
(7) Llave hexagonal	PC 1	(8) Clave	2 piezas

【 TÉCNICA PARÁMETROS 】

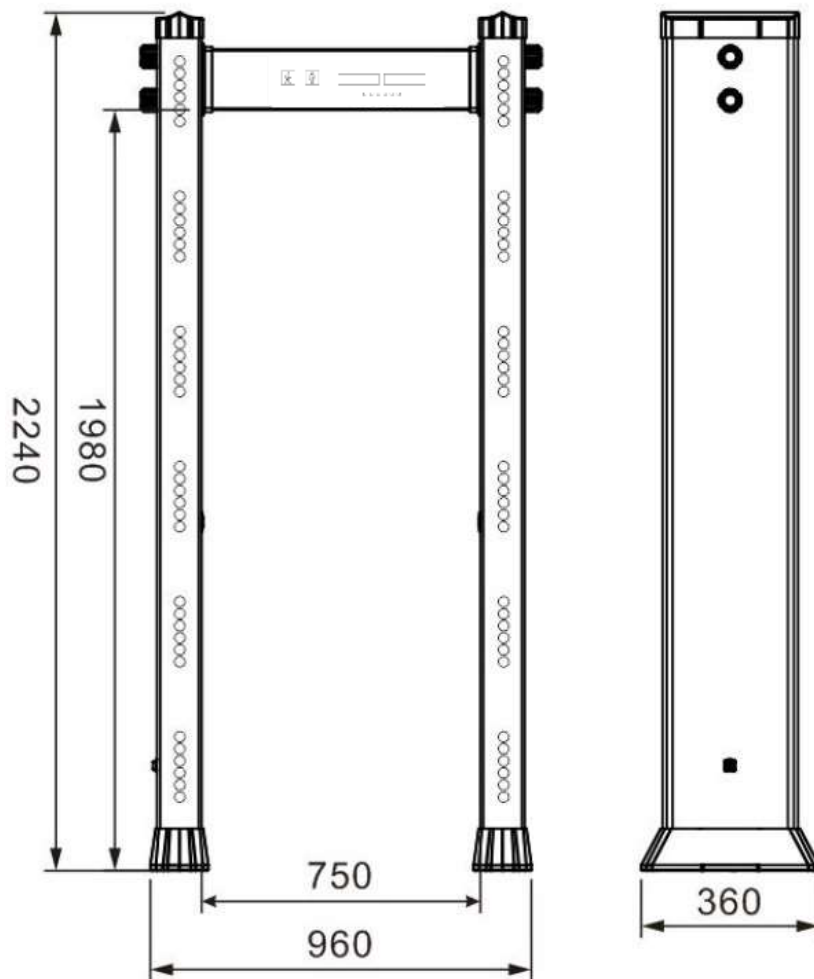

Voltaje de operación: 100-240 V, 50/60Hz

Potencia: <30W

Peso bruto: 66KG

Temperatura de operación: -25 °C ~ 55 °C

Sensibilidad: 1000 niveles ajustables

Alarma: Visible y audible.

Dimensiones internas: 1980 mm (alto) x 750 mm (ancho) x 360 mm (profundidad)

Dimensiones externas: 2240mm (H) X 960 mm (W) X 360 mm (D)