

Tecnología que salva vidas

Sistemas inteligentes de alarma de incendios

FX-64, FX-1000

FDNY
COA 6231

 7165-1657:
0244

Descripción general

Los sistemas inteligentes de seguridad vital de la marca Kidde ofrecen la potencia del procesamiento inteligente avanzado en configuraciones que proporcionan soluciones sencillas para aplicaciones pequeñas y medianas. Con detección inteligente, direccionamiento giratorio, asignación automática de dispositivos, conectividad Ethernet® opcional y una línea completa de tarjetas y módulos opcionales de fácil configuración, estos sistemas flexibles ofrecen versatilidad que beneficia tanto a los propietarios como a los contratistas de edificios.

El FX-64 proporciona un bucle de dispositivo inteligente de Clase A o Clase B que admite hasta 64 direcciones de dispositivo y dos circuitos de dispositivos de notificación (NAC, del inglés Notification Appliance Circuits) de Clase B. El cableado opcional del dispositivo de Clase A está disponible con el uso de un módulo.

El FX-1000 proporciona un bucle de dispositivo inteligente de Clase A o Clase B que admite hasta 250 direcciones de dispositivos. Los módulos de controladores de bucle se pueden agregar de forma combinada para ampliar la capacidad total del sistema en incrementos de 250 puntos hasta 1000 direcciones de dispositivos. El panel FX-1000 incluye cuatro NAC que pueden ser cableados para el funcionamiento de Clase A o Clase B.

El módulo **RZI16-2RS** agrega aún más capacidad a las instalaciones de FX mediante la adición de hasta 16 circuitos de dispositivos convencionales y dos circuitos de dispositivos de notificación adicionales. Esto hace que sean una solución de readaptación ideal que pueden adaptarse a nuevos detectores inteligentes, así como a los dispositivos convencionales existentes.

Características

- Programación automática de velocidades de tiempo de instalación
- Admite dispositivos direccionables inteligentes que incluyen tecnología avanzada de detección de monóxido de carbono de última generación
- Contactos de forma C para alarmas y problemas, forma A para supervisión
- Direccionamiento giratorio fácil de configurar
- Puerto Ethernet opcional (SA-ETH) para el servicio de monitoreo de la estación central, programación, diagnósticos y una variedad de informes del sistema
- Dos interruptores programables con LED y etiquetado personalizado
- Admite el silencio de la sirena sobre dos cables y sincronización estroboscópica compatible con UL 1971
- Cableado de Clase B o Clase A
- Detección de fallas de conexión a tierra por módulo
- Puente opcional FieldServer multiprotocolo para la interfaz a sistemas de gestión de edificios de terceros
- Admite hasta ocho anunciadores en serie (LCD, solo LED e interfaz gráfica)
- Puede utilizar el cableado existente para la mayoría de las aplicaciones de readaptación
- Cargar/descargar de forma remota o local
- Módulo USB opcional para impresión local o programación mediante la utilidad de configuración en la computadora portátil de un técnico
- Informes de alertas de mantenimiento de dos niveles
- Prealarma y verificación de alarma por punto
- Sensibilidad ajustable del detector
- Pantalla LCD retroiluminada de 4 x 20 caracteres
- Endurecimiento sísmico opcional: factor sísmico de importancia 1.5
- Operación autónoma
- Frecuencia de la prueba de transmisión por hora
- El comando *alarma ACTIVADA* activa manualmente la condición de alarma

Aplicación

Los sistemas de seguridad vital de la serie FX de Kidde son potentes soluciones inteligentes para edificios pequeños y medianos. La avanzada tecnología analógica ofrece las ventajas de una instalación flexible del sistema, mientras que las interfaces de usuario, limpias y fáciles de operar, hacen que el funcionamiento del panel y el mantenimiento del sistema sean rápidos e intuitivos.

Confiabilidad con la que puede contar

Las características inherentes de tolerancia a fallos de la tecnología analógica/direccionable aumentan la confiabilidad de los sistemas de alarma de incendios de Kidde. Cuando se combinan con los detectores de humo y calor de la serie FX, estos sistemas proporcionan un nivel de confiabilidad que no estaba disponible previamente para aplicaciones de tamaño pequeño y mediano. Todos los sistemas de Kidde están diseñados según exigentes parámetros de confiabilidad y cumplen con estándares internacionales de calidad, además de los listados de agencias de confiabilidad.

Flexibilidad incorporada

Dos combinaciones de interruptores/LED en el panel frontal totalmente programables proporcionan una medida adicional de flexibilidad. Sus etiquetas deslizantes sacan el misterio de las aplicaciones personalizadas y presentan una apariencia limpia y terminada.

Perfectos para readaptaciones

Los paneles de control de la serie FX de Kidde son particularmente adecuados para aplicaciones de readaptación. Todas las conexiones se realizan sobre el cableado estándar, no se requiere un cable blindado. Esto significa que, en la mayoría de las situaciones, el cableado existente se puede utilizar para actualizar un panel de control heredado a la tecnología FX sin los gastos ni la interrupción de volver a cablear todo el edificio. Los paneles de control FX también admiten el ingenioso módulo de zona RZ16-2RS, que suma hasta 16 circuitos convencionales y dos NAC. Esta combinación se adapta fácilmente a la nueva detección inteligente junto con los circuitos convencionales existentes, lo que lo convierte en una solución insuperable en el mercado de la readaptación.

Las señales con una diferencia

Los NAC de la serie FX de Kidde se pueden configurar para ser completamente compatibles con los reconocidos dispositivos de notificación de la serie Genesis. Cuando se utilizan con los paneles de control FX, estos dispositivos ofrecen una sincronización precisa de las luces estroboscópicas según los estándares UL 1971, sin la necesidad de módulos externos. Esta función también permite silenciar las sirenas conectadas mientras las luces estroboscópicas en el mismo circuito de dos cables continúan parpadeando hasta que se restablezca el panel.

Clara anunciación remota

La anunciación remota es uno de los puntos fuertes de los sistemas de alarma de incendios de la serie FX. Se pueden instalar hasta ocho anunciadores en un solo sistema. Los anunciadores compatibles incluyen una gama de modelos LED y LCD que proporcionan anunciación de zonas o puntos, así como capacidades de control comunes. Los paneles de control FX también admiten la anunciación gráfica con módulos de interfaz de anunciadores gráficos opcionales. Cada interfaz proporciona control común, indicadores y 32 LED.

Comunicaciones IP y celulares escalables

El panel es compatible con la conectividad IP mediante la tarjeta opcional SA-ETH para supervisar los servicios mediante una estación de supervisión para cumplir con el Capítulo 26 de NFPA 72. La tarjeta Ethernet utiliza el protocolo FIBRO para comunicarse con los recibidores del sistema Sur-Gard (consulte la página 5 para obtener información sobre los recibidores compatibles). Se han probado varios comunicadores IP/celulares populares de terceros con los paneles de control inteligentes FX y son compatibles con UL864. Los comunicadores IP/celulares cumplen con los requisitos de la edición 2013 de NFPA72 para rutas de transmisión únicas o secundarias. El uso de comunicadores IP/celulares puede reducir el costo de propiedad mediante la eliminación de las líneas del servicio telefónico convencional (POTS, del inglés Plain Old Telephone Service). Consulte la documentación de compatibilidad del panel de control FX, número de pieza 3102355-EN, para obtener una lista completa de comunicadores compatibles.

Una línea completa de accesorios

Los sistemas de seguridad vital de la serie FX son compatibles con una línea completa de detectores analógicos/direccionables, módulos y equipos relacionados. Consulte la sección Información sobre pedidos para obtener más detalles.

Programación y diagnóstico remoto

Los sistemas de seguridad vital de la serie FX de Kidde son fáciles de configurar, pero ofrecen funciones de programación avanzadas que sitúan a estos pequeños paneles de construcción en una categoría propia. La función de programación automática permite que el panel funcione rápidamente con los ajustes predeterminados de fábrica. Los ajustes básicos de zonas y puntos se pueden programar fácilmente a través de la interfaz del panel frontal, de modo que el sistema se ponga en marcha de inmediato.

Los paneles de la serie FX también pueden conectarse a una PC que ejecute el software de utilidad de configuración FX-CU. Esta opción ofrece una configuración completa del sistema en el conocido entorno operativo Windows®. Normalmente, la conexión se realiza a una computadora portátil a través del puerto de comunicaciones RS-232 opcional del panel, que también se puede utilizar para conectar una impresora del sistema.

Entre las diversas características innovadoras de los paneles de control de la serie FX se encuentra la tarjeta de red opcional. Este módulo proporciona una conexión de red Ethernet® 10/100 Base T estándar que permite el acceso al panel de control desde cualquier ubicación remota con los protocolos de comunicaciones correctos. La conexión se puede utilizar para descargar el panel desde FX-CU, o para cargar y ver los informes del sistema mediante FX-CU.

Los informes disponibles del sistema incluyen lo siguiente: Grupos de correlación, Detalles del dispositivo, Mantenimiento del dispositivo, Historial, Estado interno, Configuración del sistema, Estado del sistema, Prueba de caminata y Marcador.

Dimensiones

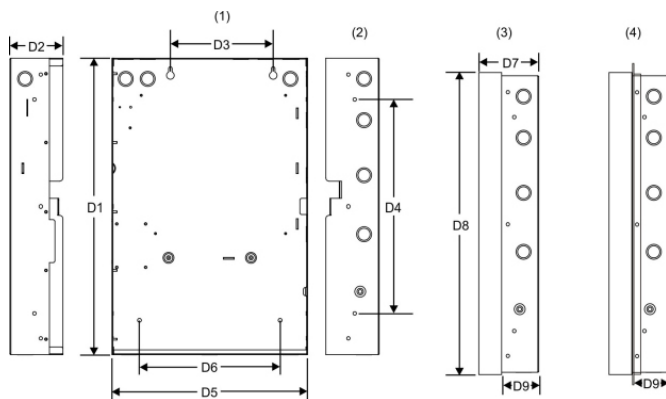

- (1) Orificios de montaje sobre superficie (2) Orificios de montaje semiembudido (3) Caja trasera con puerta (4) Caja trasera con puerta y conjunto de compensación.

Dimensiones del panel, in (cm)									
Modelo	D1*	D2	D3	D4	D5*	D6	D7	D8	D9
FX-1000	28,0 (71,1)	3,85 (9,8)	9,0 (22,8)	22,0 (55,8)	15,75 (40,0)	10,25 (26,0)	3,9 (9,9)	28,2 (71,6)	2,7 (6,8)
FX-64	21,5 (54,6)	3,85 (9,8)	7,5 (19,0)	15,5 (39,4)	14,25 (36,2)	10,25 (26,0)	3,9 (9,9)	21,7 (55,1)	2,7 (6,8)

* Agregue 1-1/2 in (3,81 cm) a las medidas D1 y D5 para el conjunto de compensación. El conjunto de compensación proporciona 0,75 in (1,9 cm) de compensación en la parte superior, la parte inferior y los laterales de la caja trasera del panel.

Diseño del sistema

FX-1000

Cualquier combinación de dos módulos de bucle simple o doble

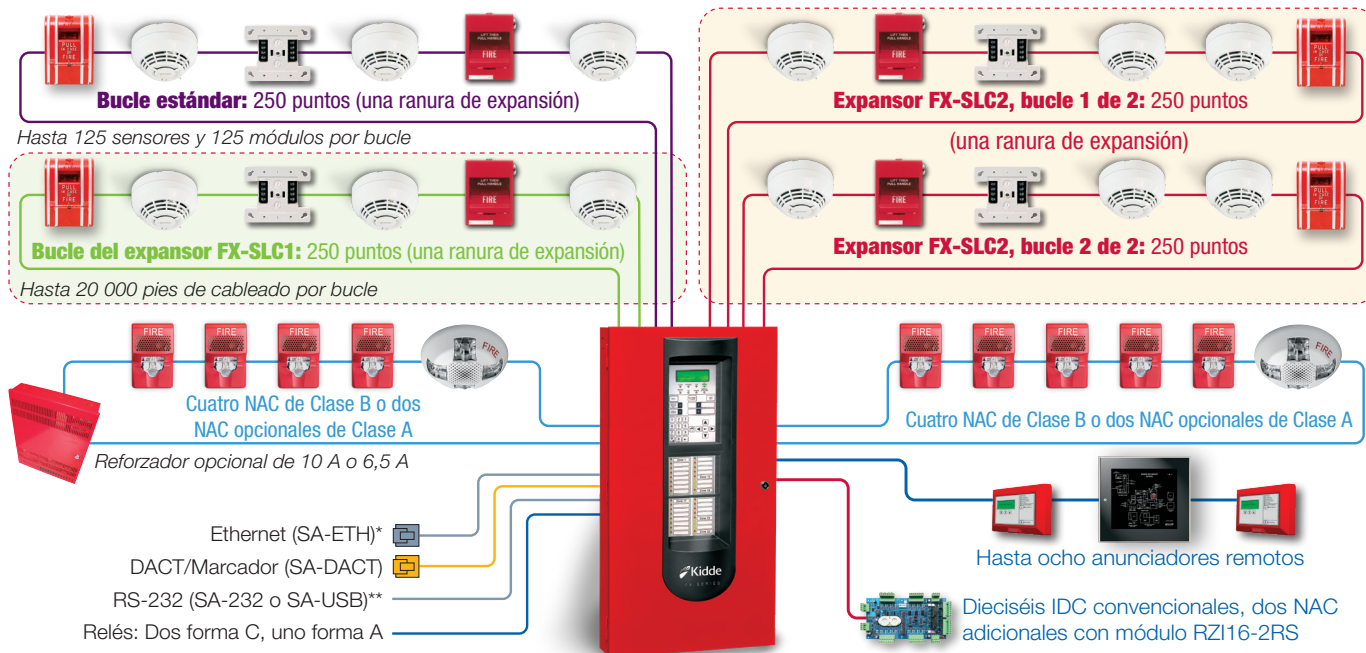

Cada panel FX-1000 tiene espacio para hasta dos módulos de controlador de bucle en cualquier combinación de bucles de dispositivo simple o doble de 250. El FX-1000 viene con un bucle que admite hasta 125 detectores y 125 módulos.

Diseño del panel

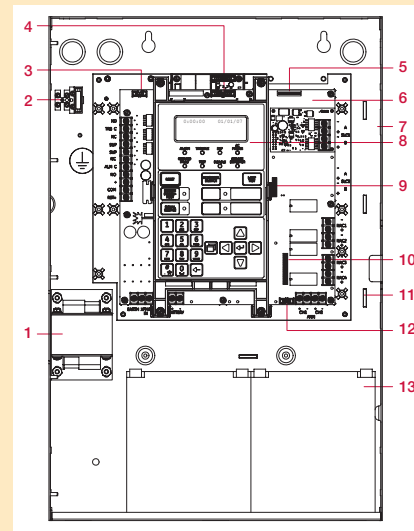

- 1 Transformador
- 2 Bloque de cableado principal de CA y soporte de fusibles
- 3 Conector para tarjeta RS-232 (J3)
- 4 Conexión de la tarjeta del marcador (J8)
- 5 Conector para tarjeta de Ethernet (J1)
- 6 Placa de circuitos principal
- 7 Gabinete de la caja trasera del panel
- 8 Interfaz del operador
- 9 Conector para tarjeta SLC (J7)
- 10 Conector para tarjeta Clase A (J2)
- 11 Montajes de amarre
- 12 Conector para expansor LED (J6)
- 13 Baterías de refuerzo

FX-64

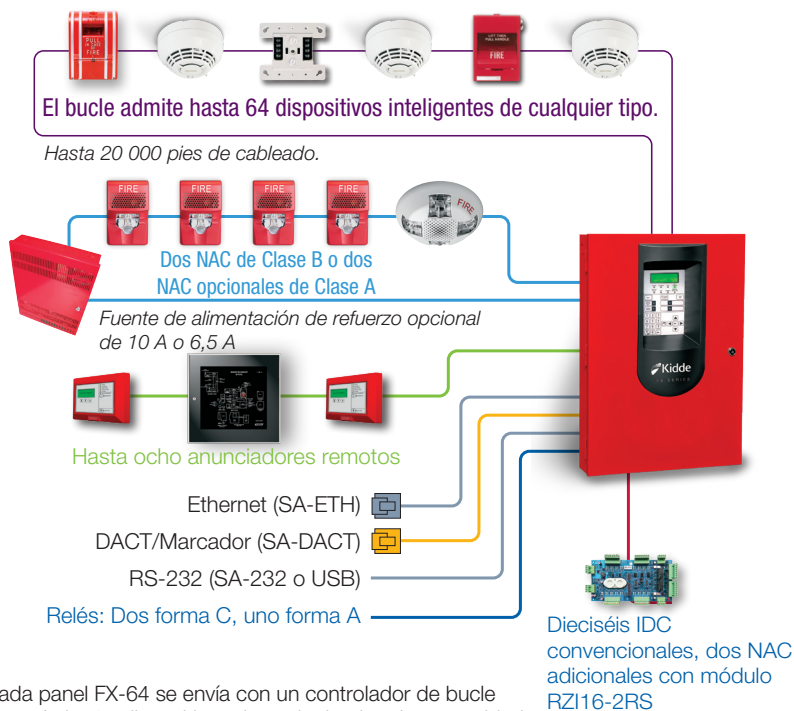

Cada panel FX-64 se envía con un controlador de bucle que admite 64 dispositivos de cualquier tipo. La capacidad del dispositivo de este panel no se puede expandir.

* SA-ETH es compatible con: (1) conectividad remota para diagnóstico y programación, (2) monitoreo de estación central a receptores de IP Sur-Gard.

** RS-232 es compatible con: (1) Impresora, (2) Interfaz de programación, (3) Uso del puente FieldServer (SA-FSB) para la interfaz de sistemas de gestión de edificios de terceros.

Cableado y configuración

Bucle del dispositivo

El sistema proporciona un circuito de bucle de dispositivo con una capacidad total de 125 detectores y 125 direcciones de módulo. El circuito de bucle se supervisa para detectar aperturas, cortocircuitos y conexiones a tierra.

Especificaciones del circuito	FX-1000	FX-64
Bucles del dispositivo	Un bucle Clase B o A, compatible con 125 detectores y 125 módulos. Expandible a cuatro bucles.	Un bucle Clase B o A, compatible con 64 dispositivos de cualquier tipo.
Voltaje de la línea de comunicación	Máximo 20 V pico a pico	
Corriente del circuito	0,5 A máx.	
Impedancia del circuito	66 Ω total, 0,5 μF, máx.	
Aisladores	64 como máximo	
Sincronización de señales	Compatible en todo el sistema (todos los bucles del dispositivo) cuando se utiliza un módulo de circuito de dispositivos de notificación (NAC) FX-NAC direccionable y dispositivos de notificación Genesis o Enhanced Integrity.	

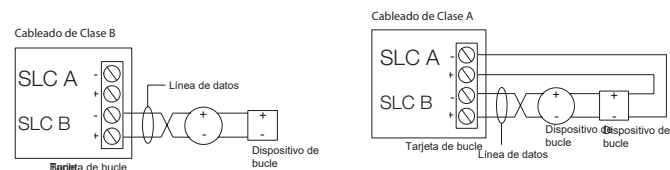

Circuitos de dispositivos de notificación (TB2)

Los paneles de control FX-1000 vienen equipados con cuatro circuitos de dispositivos de notificación. Los paneles de control FX-64 incluyen dos NAC. Cada circuito se puede configurar individualmente para una salida continua, temporal, sincronizada y codificada.

Especificaciones	FX-1000	FX-64
Tipo de circuito	4 Clase B o 2 Clase A	2 Clase B o 2 Clase A con módulo SA-CLA
Voltaje	24 V FWR	
Corriente	6,0 A total, 2,5 A máx. por circuito a 120/230 V CA 60 Hz. 5,0 A total, 2,5 A máx. por circuito a 230 V CA 50 Hz.	3,75 A total, 2,5 A máx. por circuito a 120/230 V CA 60 Hz. 3,0 A total, 2,5 A máx. por circuito a 230 V CA 50 Hz.
Impedancia	26 Ω total, 0,35 μF máx.	
EOLR	15 Ω, 1/2 W	
Sincronización	Compatible en todo el sistema	

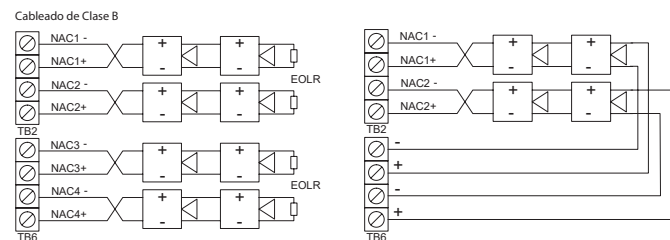

La marca indica la polaridad de la señal de salida cuando el circuito está activo. La polaridad se invierte cuando el circuito no está activo. Conecte los dispositivos de notificación según corresponda. La polaridad del dispositivo de notificación que se muestra corresponde a su estado activo.

Salidas de energía auxiliar y de humo (TB3)

El panel de control proporciona dos salidas de energía auxiliares que se pueden utilizar para alimentar equipos auxiliares, como anunciadores remotos y detectores de humo de dos cables. Aux 2 se puede seleccionar por software para que funcione de manera continua. El circuito se supervisa para detectar cortocircuitos y conexiones a tierra.

Especificaciones del circuito

Rango de voltaje del circuito	De 21,9 a 28,3 V
Circuito reinicial (suministro Aux 2)	24 V CC nominal a 500 mA Utilice este circuito para alimentar detectores de humo de dos cables.
Circuito continuo (suministro Aux 1)	24 V CC nominal a 500 mA.

Nota: Cualquier corriente superior a 0,5 amperios conectada tanto a Aux 1 como a 2 reducirá la potencia NAC total disponible en esa cantidad.

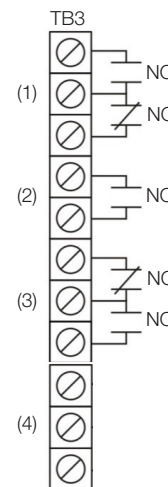

- (1) Problemas
- (2) Supervisión
- (3) Alarma
- (4) Humo/Aux

Relé de alarma, de problemas y de supervisión (TB3)

El relé de problemas está normalmente abierto, se mantiene cerrado y se abre en cualquier suceso de problemas o cuando el panel se desenergiza. El relé de supervisión está normalmente abierto y se cierra en cualquier evento de supervisión. El relé de alarma cambia en cualquier evento de alarma.

Especificaciones de relé

	Alarma	Problemas	Supervisión
Tipo	Forma C		Forma A
Voltaje	24 V CC a 1 A resistivo		24 V CC a 1 A resistivo

Los circuitos de relé solo se pueden conectar a fuentes de alimentación limitadas.

Bucle del anunciador (TB4)

El panel de control proporciona una conexión para hasta ocho anunciadores remotos controlados y supervisados en serie.

Especificaciones del circuito

Bucles del dispositivo	Clase B (estilo Y) o Clase A (estilo Z)
Voltaje del circuito	2,55 V
Corriente del circuito	30 mA máx.
Impedancia del circuito	Hasta 8 anunciadores o 4000 pies

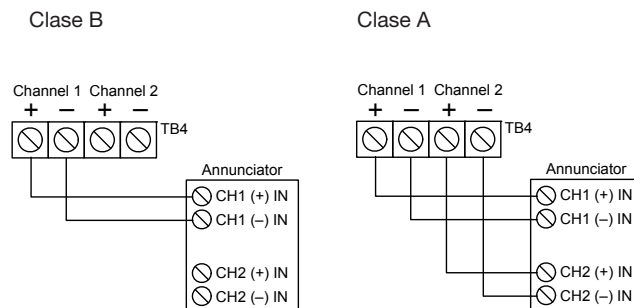

Tarjetas opcionales

Los paneles de la serie FX de Kidde son compatibles con una línea completa de módulos y equipos relacionados que mejoran el rendimiento y amplían las capacidades del sistema. Las tarjetas opcionales se conectan directamente a la placa de circuitos principal del panel de control o se conectan a él con un cable plano. Después de la instalación, los terminales permanecen accesibles. El gabinete proporciona un amplio espacio para el tendido de cables, lo que mantiene el cableado ordenado en todo momento.

Tarjetas controladoras de bucle simple y doble

El FX-SLC1 es una tarjeta controladora de bucle simple que se puede utilizar con el FX-64 como reemplazo del bucle estándar de 64 puntos o con el FX-1000 como un módulo de expansión de 250 puntos.

El FX-SLC2 es una tarjeta controladora de bucle doble de 500 puntos para el FX-1000 que proporciona dos circuitos IDC, cada uno con 125 direcciones de detector y 125 direcciones de módulo.

Especificaciones	FX-SLC1	FX-SLC2
Direcciones de dispositivos	FX-1000: un bucle, 250 direcciones de dispositivos FX-64: 64 direcciones de dispositivos	FX-1000: dos bucles, 500 direcciones de dispositivos
Cableado	Clase B o Clase A	
Voltaje de funcionamiento	24 V CC	
Corriente de funcionamiento (bucle completamente cargado)	Reserva: 55 mA Alarma: 80 mA	Reserva: 45 mA Alarma: 70 mA
<i>Nota: Estas clasificaciones no incluyen el uso de módulos de humo de dos cables.</i>		
Voltaje de la línea de comunicación	Máx. 20,6 V pico a pico	
Clasificación de terminal	De 12 a 18 AWG (de 0,75 a 2,5 mm ²)	
Corriente del circuito	0,5 A máx.	
Resistencia total máxima de bucle	66 Ω	
Capacitancia total máxima de bucle	0,5 μF	
Aisladores	64 aisladores máximo por bucle (total entre módulos y bases de aisladores)	
Impedancia de falla de conexión a tierra	De 0 a 5 kΩ	
Entorno operativo	De 32 a 120 °F (de 0 a 49 °C) De un 0 a un 93 % sin condensación a 90 °F (32 °C)	

Tarjeta de interfaz Ethernet SA-ETH/comunicador IP

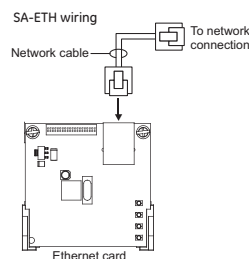

La tarjeta SA-ETH proporciona una conexión de red Ethernet 10/100 Base T estándar para conectarse a una intranet, a una red local o a Internet. La tarjeta es compatible con la conectividad IP para los servicios de monitoreo mediante una estación de supervisión que cumple con la norma NFPA 72, capítulo 26. La tarjeta Ethernet utiliza el protocolo FIBRO para comunicarse con los receptores del sistema Sur-Gard (consulte a continuación). La tarjeta se puede utilizar para descargar la programación de configuración desde FX-CU al panel a través de la red.

La tarjeta Ethernet está instalada en el conjunto de plástico y se conecta a la placa de circuitos principal a través de un cable plano.

Especificaciones de SA-ETH

Ethernet	10/100 Base T
Entorno operativo	
Temperatura	De 32 a 120 °F (de 0 a 49 °C)
Humedad	De un 0 a un 93 % RH sin condensación a 90 °F (32 °C)
Receptores Sur-Gard compatibles	SG-System I, II, III, IV y 5

Módulo de interfaz de zona remota RZI16-2RS

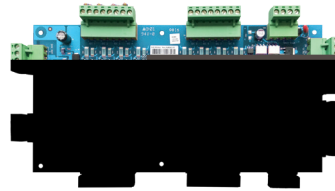

El módulo de interfaz de zona remota direccionable RZI16-2RS es un dispositivo direccionable que proporciona conexiones para dieciséis circuitos de dispositivos de iniciación de Clase B y dos circuitos de salida supervisados de Clase B. Las entradas y salidas se pueden configurar individualmente para varios tipos de dispositivos.

La dirección del dispositivo se establece usando los dos interruptores giratorios ubicados en la parte delantera del módulo. El RZI16-2RS requiere 18 direcciones consecutivas en el circuito de línea de señalización (SLC, del inglés Signaling Line Circuit).

El RZI16-2RS incorpora dos interruptores DIP de 8 segmentos que se utilizan para seleccionar el tipo de dispositivo predeterminado de alarma o de supervisión para cada uno de los 16 circuitos IDC. El módulo también incluye un interruptor DIP de 4 segmentos que se utiliza para seleccionar el tipo de dispositivo de salida NAC o de relé predeterminado. Los tipos de dispositivos que no sean los predeterminados se logran a través de la programación.

Especificaciones de RZI16-2RS

Voltaje	
24 V/auxiliar nominal:	24 V CC
Corriente de supervisión:	250 mA a 24 V CC nominal
Corriente de alarma:	1000 mA
24 V/Aux mínimo:	18,4 V CC
24 V/Aux máximo:	26,4 V CC
NAC1, NAC2 nominal:	24 V CC
Corriente	
Corriente en espera para 4,7 k EOL (EE. UU.)	4,8 mA/circuito
Corriente en espera para 3,9 k EOL (Canadá)	5,7 mA/circuito
Corriente de alarma al voltaje nominal	31,1 mA/circuito
Salidas de relé	
Cantidad	2
Tipo de clasificación (servicio piloto)	24 V CC programables a 2,5 A
Resistencia de cableado del circuito de entrada	25 Ω por cable
Circuitos del dispositivo iniciador	
Cantidad	16
Resistencia EOL	4,7 kΩ (EE. UU.); 3,9 kΩ Canadá
Voltaje de la zona	22,08 V para 3,9 kΩ (Canadá)
Corriente de alarma	31,1 mA/canal a voltaje nominal
Rango de impedancia de alarma	<680 Ω
Rango de impedancia de problemas	>5,55 kΩ
Circuitos de salida supervisados	
Resistencia EOL	15 kΩ
Cantidad	2
Detección de cortocircuito	<2,6 kΩ
Detección de circuito abierto	>61,9 kΩ
Clasificaciones de contacto	24 V CC a 2,5 A (5 A para dos NAC)
Gabinetes compatibles	MFC-A, FX-1000, APS

Marcador SA-DACT

El SA-DACT permite llevar a cabo comunicaciones entre el panel de control y la estación central a través de un sistema de línea telefónica. Transmite los cambios de estado del sistema (eventos) a un receptor de comunicación de alarma digital compatible a través de la red telefónica pública conmutada. El marcador puede generar informes simples, dobles o divididos de eventos en dos cuentas y números de teléfono diferentes. La función de módem del SA-DACT también se puede utilizar para cargar y descargar la configuración del panel, el historial y el estado actual a una PC que ejecuta FX-CU.

Las líneas telefónicas del marcador se conectan a los conectores de la placa de circuitos principal del marcador. La línea telefónica 1 se conecta al conector J4 y la línea telefónica 2 se conecta al conector J1.

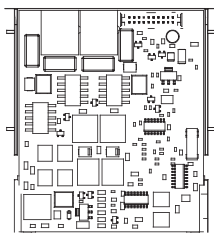

El SA-DACT pone en cola los mensajes y los transmite según la prioridad (alarma, supervisión, problemas y monitor). Las activaciones se transmiten antes de las restauraciones.

El SA-DACT está instalado en el conjunto de plástico y se conecta a la placa de circuitos principal a través de un cable plano.

Especificaciones de SA-DACT

Tipo de línea telefónica	Una o dos líneas de arranque por bucle en una red pública conmutada
Conector de línea telefónica	RJ-31/38X (C31/38X)
Formatos de comunicación	Identificación de contacto (SIA DC-05)
Entorno operativo	
Temperatura	De 32 a 120 °F (de 0 a 49 °C)
Humedad	De un 0 a un 93 % RH sin condensación a 90 °F (32 °C)

DACR compatibles

Receptor	Modelos	Formatos
Ademco	685	ID de contacto
FBII	CP220	ID de contacto
Osborne-Hoffman	OH 2000	ID de contacto
Bosch	D6600	ID de contacto
Silent Knight	9800	ID de contacto
Sur-Gard	SG-MLR1, MLR2	ID de contacto

Interfaz SA-232 RS-232

La tarjeta SA-232 proporciona una interfaz RS-232 con paneles FX. Se puede utilizar para conectar una impresora al panel de control a fin de imprimir eventos del sistema. La tarjeta también se puede utilizar para conectar una computadora a fin de descargar un programa de configuración desde FX-CU al panel de control.

La tarjeta RS-232 está instalada en el conjunto de plástico y se conecta a la placa de circuitos principal a través de un cable plano.

Especificaciones de SA-232

Voltaje de funcionamiento	Estándar EIA-232
Clasificación de terminal	De 12 a 18 AWG (de 0,75 a 2,5 mm cuadrados)
Entorno operativo	
Temperatura	De 32 a 120 °F (de 0 a 49 °C)
Humedad	De un 0 a un 93 % RH sin condensación a 90 °F (32 °C)

Módulo SA-CLA Clase A (solo FX-64)

La tarjeta SA-CLA proporciona capacidad de Clase A para cableado NAC. Su bloque de terminales proporciona la conexión para el cableado de retorno del NAC. La tarjeta es necesaria para el cableado de Clase A del anunciador, aunque este cableado no vuelva a la tarjeta SA-CLA. El SA-CLA solo es compatible con paneles de control FX-64. Los paneles FX-1000 están preparados para la Clase A. El SA-CLA se instala directamente en la placa de circuitos del panel de control mediante sus separadores plásticos y la conexión de enchufe.

Especificaciones de SA-CLA

Voltaje de funcionamiento	24 VFWR
Corriente de funcionamiento	3,75 A FWR total a 120/230 V CA 60 Hz 3,0 A FWR total a 230 VCA 50 Hz 2,5 A máx. por circuito
Impedancia del circuito	26 ohmios, 0,35 uF
Clasificación de terminal	De 12 a 18 AWG (de 0,75 a 2,5 mm cuadrados)
Entorno operativo	
Temperatura	De 32 a 120 °F (de 0 a 49 °C)
Humedad	De un 0 a un 93 % RH sin condensación a 90 °F (32 °C)

Expansor de la pantalla LED D16L-Fa (solo FX-1000)

El expansor de la pantalla LED D16L-FA proporciona avisos LED para hasta 16 zonas. Proporciona dos LED para cada zona. Se pueden instalar dos expansores de la pantalla LED D16L-FA en cada panel FX-1000.

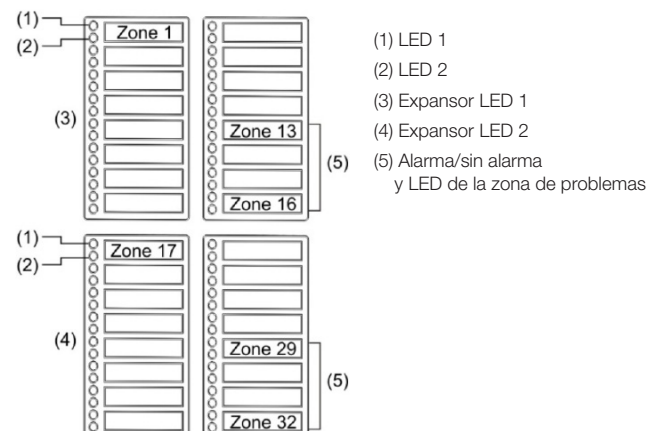

Especificaciones

	FX-64	FX-1000
Bucles del dispositivo	1 bucle Clase B o Clase A (estilos 4, 6, 7) compatible con hasta 64 direcciones de dispositivos (cualquier combinación de detectores y módulos) Cant. máx. de conexiones "T-taps": 63 (cada dispositivo puede estar en su propia ramificación)	1 bucle, expansible a 4, Clase A o B (estilos 4, 6, 7), cada bucle que admite hasta 250 direcciones de dispositivos (125 detectores y 125 módulos máx.). Las direcciones 1 a 125 son para los detectores y las direcciones de 126 a 250 para los módulos Cant. máx. de conexiones "T-taps"/bucle: 124
Circuitos de dispositivos de notificación	2 Clase B (estilo Y), Clase A (estilo Z) opcional 3,75 A FWR total a 120/230 V CA 60 Hz 3,0 A FWR total a 230 V CA 50 Hz 2,5 A FWR máx. c/u por circuito	4 Clase B (estilo Y) o 2 Clase A (estilo Z) 6,0 A FWR total a 120/230 V CA 60 Hz 5,0 A FWR total a 230 V CA 50 Hz 2,5 A FWR máx. c/u por circuito
Alimentación principal	120 V CA, 60 Hz, 1,3 A máx. 230 V CA, 50-60 Hz, 0,62 A máx.	120 V CA, 60 Hz, 2,0 A máx. 230 V CA, 50-60 Hz, 0,97 A máx.
Corriente de panel base, modo de espera	155 mA	172 mA
Corriente de panel base, alarma	204 mA	267 mA
Zonas de entrada	16 máx.	32 máx.
Anunciador remoto	8 indicadores máx., RS-485 Clase B, Clase A opcional Longitud de línea de datos: 4000 pies (1219 m)	8 indicadores máx., RS-485 Clase A o B Longitud de línea de datos: 4000 pies (1219 m)

Especificaciones, FX-64 y FX-1000

Voltaje de funcionamiento	Panel de 24 V CC	Contacto de supervisión	Forma A N.O. 24 V CC a 1 A (carga resistiva)
Circuito de salida de energía auxiliar	Alimentación aux 1: 500 mA, 24 V CC Alimentación aux 2: 500 mA, 24 V CC (1 A posible si reduce la alimentación NAC total disponible en 500 mA) Salida: De 28,3 a 21,9 V CC, aplicación especial Nota: Para obtener una lista de dispositivos compatibles, consulte la lista de compatibilidad de las series FX-64 y FX-1000 (N/P 3102355-EN)	Entorno	Temperatura: De 0 a 49 °C (de 32 a 120 °F) Humedad relativa: De un 0 a un 93 % sin condensación
Circuito de bucle	Resistencia máxima de bucle: 66 Ω Capacitancia máxima de bucle: 0,5 μF Voltaje de la línea de comunicación: Máximo 20.6 V pico a pico Corriente de funcionamiento (bucle completamente cargado) Modo de espera: 55 mA/45 mA Alarma: 125 mA/115 mA (no incluye módulos de humo de dos cables) Corriente del circuito: 0,5 A máx. Cableado estilo 4, 6 y 7 Resistencia máxima entre aisladores: Limitado solo por las longitudes totales del recorrido de los cables 64 aisladores como máximo por bucle (total entre módulos y bases de aisladores)	Clasificación de terminal	Todos los terminales tienen una clasificación de 12 a 18 AWG (de 0,75 a 2,5 mm ²)
Impedancia de falla de conexión a tierra	De 0 a 5 kΩ	Baterías	Tipo: Ácido de plomo sellado Voltaje: 24 V CC Corriente de carga: 2,47 A máx. Capacidad de Amp./hora: 26 Ah Funcionamiento en modo de espera: 24 horas o 60 horas Ubicación: Hasta dos baterías de 10 Ah caben en el gabinete del panel de control FX-64 y dos baterías de 18 Ah caben en el gabinete del panel de control FX-1000. Si se requieren baterías más grandes, utilice un gabinete para baterías de Kidde.
Contacto de alarma	Forma C N.O. 24 V CC a 1 A (carga resistiva)	Marcador SA-DACT	Tipo de línea telefónica: Una o dos líneas de arranque por bucle en una red pública conmutada Conector de línea telefónica: Formatos de comunicación RJ-31/38X (C31/38X): Identificación de contacto (SIA DC-05) Corriente de funcionamiento Modo de espera/Alarma: Ww41 mA máx.: 100 mA Número de registro FCC: GESAL01BSADACT Número de registro de Industry Canada: 3944A-SADACT Número de equivalencia del dispositivo de llamada: 0,1 B
Contacto de problemas	Forma C 24 V CC a 1 A (carga resistiva)		

Información para realizar pedidos

Pieza	Descripción
Sistemas de alarma de incendios FX	
FX-1000D	Sistema de cuatro lazos con un bucle de 250 puntos instalado, capacidad máxima de 1000 puntos, incluye un marcador de dos líneas, cuatro NAC. Puerta roja, montaje sobre superficie.
FX-1000	Sistema de cuatro lazos con un bucle de 250 puntos instalado, capacidad máxima de 1000 puntos, cuatro NAC, puerta roja, montaje sobre superficie. Ordene el marcador por separado.
SA-TRIM2	Compensación de montaje empotrado FX-1000, negro.
FX-64RD	Un sistema de bucle con capacidad de 64 puntos, incluye un marcador de dos líneas, dos NAC. Puerta roja, gabinete de montaje sobre superficie.
FX-64R	Un sistema de bucle con capacidad de 64 puntos. Dos NAC, puerta roja, gabinete de montaje sobre superficie. Ordene el marcador por separado.
SA-TRIM1	Compensación de montaje empotrado FX-64, negro
FX-64-RE	El sistema electrónico de repuesto viene con un bucle de 64 puntos
FX-1000-RE	El sistema electrónico de repuesto viene con un bucle de 250 puntos, expansible a cuatro bucles

Más...



Tecnología que salva vidas

Comuníquese con nosotros
Teléfono: 888.244.9979 (opción 4)
correo electrónico: kidde.fire@carrier.com
sitio web: kidde-esfire.com

Kidde es una marca de Carrier.
8985 Town Center Pkwy,
Bradenton, FL 34202

©2021 Carrier
Todos los derechos reservados.

Modelos internacionales

FX-64RF	Un sistema de bucle con capacidad de 64 puntos, dos NAC, puerta roja, gabinete de montaje sobre superficie, 110 V, Francés Canadá
FX-64R-PG	Un sistema de bucle con capacidad de 64 puntos, dos NAC, puerta roja, gabinete de montaje sobre superficie, 110 V, portugués
FX-64R-SP	Un sistema de bucle con capacidad de 64 puntos, dos NAC, puerta roja, gabinete de montaje sobre superficie, 110 V, español
FX-64R-2	Un sistema de bucle con capacidad de 64 puntos, dos NAC, puerta roja, gabinete de montaje sobre superficie, 230 V
FX-64R-2-PG	Un sistema de bucle con capacidad de 64 puntos, dos NAC, puerta roja, gabinete de montaje sobre superficie, 230 V, portugués
FX-64R-2-SP	Un sistema de bucle con capacidad de 64 puntos, dos NAC, puerta roja, gabinete de montaje sobre superficie, 230 V, español
FX-1000F	Sistema de cuatro bucles con un bucle de 250 puntos instalado, capacidad máxima de 1000 puntos, cuatro NAC, puerta roja, gabinete de montaje sobre superficie, 110 V, francés de Canadá
FX-1000-CA	Sistema de cuatro lazos con un bucle de 250 puntos instalado, capacidad máxima de 1000 puntos, cuatro NAC, puerta roja, gabinete de montaje sobre superficie, 110 V, Canadá
FX-1000-PG	Sistema de cuatro lazos con un bucle de 250 puntos instalado, capacidad máxima de 1000 puntos, cuatro NAC, puerta roja, gabinete de montaje sobre superficie, 110 V, portugués
FX-1000-SP	Sistema de cuatro lazos con un bucle de 250 puntos instalado, capacidad máxima de 1000 puntos, cuatro NAC, puerta roja, gabinete de montaje sobre superficie, 110 V, español
FX-1000-2	Sistema de cuatro lazos con un bucle de 250 puntos instalado, capacidad máxima de 1000 puntos, cuatro NAC, puerta roja, gabinete de montaje sobre superficie, 230 V
FX-1000-2-PG	Sistema de cuatro lazos con un bucle de 250 puntos instalado, capacidad máxima de 1000 puntos, cuatro NAC, puerta roja, gabinete de montaje sobre superficie, 230 V, portugués
FX-1000-2-SP	Sistema de cuatro lazos con un bucle de 250 puntos instalado, capacidad máxima de 1000 puntos, cuatro NAC, puerta roja, gabinete de montaje sobre superficie, 230 V, español
FX-1000-RE-F	Sistema electrónico de repuesto, 1 bucle estándar expansible a 4, FX, francés
FX-1000-RE-PG	Sistema electrónico de repuesto, 1 bucle estándar expansible a 4, FX, portugués
FX-1000-RE-SP	Sistema electrónico de repuesto, 1 bucle estándar expansible a 4, FX, español
FX-64-RE-F	Sistema electrónico de repuesto, 1 bucle 64PT, FX, francés
FX-64-RE-PG	Sistema electrónico de repuesto, 1 bucle 64PT, FX, portugués
FX-64-RE-SP	Sistema electrónico de repuesto, 1 bucle 64PT, FX, español

Tarjetas opcionales

FX-SLC1	Módulo de expansión, un bucle de 250 dispositivos.
FX-SLC2	Módulo de expansión, dos bucles de 250 dispositivos, 500 dispositivos en total.
RZI16-2RS	Módulo de interfaz de zona remota. Dieciséis circuitos de dispositivo iniciador de Clase B y dos circuitos de salida supervisados de Clase B. Soporte de montaje incluido.
SA-DACT	Marcador/módem de línea doble, admite ID de contacto, se instala en el gabinete en la placa base.
SA-232	Puerto de la serie RS-232 para conexión a impresoras y computadoras, se instala en el gabinete.
SA-ETH	Puerto Ethernet, comunicador IP, se instala en el gabinete en la placa base.
SA-FSB	Puente FieldServer para conexión a sistemas de gestión de edificios de terceros. Admite protocolos BACnet y Modbus. Se instala en el gabinete MFCA mediante la placa de montaje FSB-BRKT2. Consulte la hoja de datos SA-FSB separada K85010-0158 para obtener información adicional.
SA-CLA	Módulo adaptador de Clase A. Proporciona capacidad de Clase A en los NAC. Se instala en el gabinete de la placa principal. Solo para sistemas FX-64.
SA-USB	Puerto de la serie RS-232 para conexión a impresoras y computadoras, se instala en el gabinete.
D16L-FA	Módulo anunciador LED, 16 grupos, 2 LED por grupo con etiquetado insertable. Se instala en el gabinete solo en los sistemas FX-1000.

Accesorios

CTM	Módulo de enlace de la ciudad. Se instala en una caja eléctrica de 2 bandas. Proporciona una conexión a una caja de alarma de incendios de energía local.
MFC-A	Gabinete multifunción para incendios, 8" x 14" x 3,5", ROJO.
MIR-PRT/S	Impresora del sistema
BC-1	Gabinete de la batería. 14,0" x 18,25" x 7,25". Sostiene dos baterías 12 V 24 A.
BC-1R	Gabinete de la batería: rojo. 14,0" x 18,25" x 7,25". Sostiene dos baterías 12 V 24 A.
BC-1EQ	Equipo de endurecimiento sísmico para paneles de la serie FX. Incluye endurecimiento de la batería para la carcasa BC-1 y los componentes para endurecer los componentes internos del panel.

Herramientas de programación

FX-CU	Configuración de la serie FX y utilidad de diagnóstico.
260097	Cable RS232, 4 conductores, interfaz DB9 PC