

Tecnología que salva vidas

Sistemas inteligentes de alarma contra incendios

VS1, VS4



Resumen

Los sistemas inteligentes de seguridad personal de Kidde ofrecen la fuerza del procesamiento inteligente de alta calidad en configuraciones que brindan soluciones sencillas para aplicaciones pequeñas y medianas. Con detección inteligente, direccionamiento electrónico, localización automática de dispositivos, conectividad Ethernet® opcional, una línea completa de tarjetas y módulos opcionales de fácil configuración, estos sistemas flexibles brindan versatilidad que beneficia tanto a propietarios de edificios como a contratistas.

El VS1 proporciona un lazo inteligente de dispositivos Clase A o Clase B que admite hasta 64 direcciones de dispositivos y dos Circuitos de aparatos de notificación (NAC) Clase B. El cableado del dispositivo Clase A opcional está disponible con el uso de un módulo.

El VS4 proporciona un lazo inteligente de dispositivos Clase A o Clase B que admite hasta 250 direcciones de dispositivos. Los módulos controladores del lazo se pueden combinar para expandir la capacidad total del sistema en incrementos de 250 puntos hasta 1,000 direcciones de dispositivos. Los paneles VS4 incluyen cuatro NAC que pueden cablearse para operar como Clase A o Clase B.

El módulo RZ116-2 agrega aún más capacidad a las instalaciones VS, al agregar hasta 16 circuitos adicionales de dispositivos convencionales y dos circuitos de aparatos de notificación. Esto los convierte en soluciones de reacondicionamiento ideales que pueden acomodar nuevos detectores inteligentes, así como dispositivos convencionales ya existentes.

La serie VS es compatible con una amplia gama de características de alta calidad, incluyendo:

- Módulos, detectores y bases inteligentes
- Módulos de extinción GSA-REL
- Anunciadores remotos de la serie R
- Detección integrada de monóxido de carbono con detectores KI-OSCD que incluyen señal audible distintiva

Características

- La programación automática acorta el tiempo de instalación
- Admite módulos y detectores inteligentes de la serie V
- Contactos de forma C para alarma y falla, forma A para supervisión
- Direccionamiento electrónico con asignación automática de dispositivos
- Puerto Ethernet opcional (SA-ETH) para el servicio de supervisión de la estación central, programación, diagnóstico y una variedad de informes del sistema
- Dos interruptores programables con LED y etiquetado personalizado
- Admite silencio de altavoces Genesis a través de dos cables y sincronización de luz estroboscópica compatible con UL 1971
- Admite el módulo de extinción GSA-REL para la supresión de incendios
- Cableado Clase B o Clase A
- Detección de falla a tierra por módulo
- Puente de servidor de campo multiprotocolo opcional para interfaz con sistemas para administración de edificios de terceros
- Admite hasta ocho anunciadores en serie (LCD, únicamente LED e interfaz gráfica)
- Puede usar el cableado existente para la mayoría de las aplicaciones de actualización
- Cargar / descargar de forma remota o local
- Módulo USB opcional para impresión o programación local utilizando la herramienta de configuración en la computadora portátil de un técnico
- Informes de alertas de mantenimiento de dos niveles
- Verificación de prealarma y alarma por punto
- Sensibilidad ajustable de los detectores
- Pantalla LCD retroiluminada de 4 x 20 caracteres
- Mejoramiento antisísmico opcional: factor de importancia sísmica 1,5
- Operación independiente
- Frecuencia de transmisión de prueba por hora
- El comando Encendido (ON) de alarma activa manualmente la condición de alarma

Aplicación

Los sistemas de seguridad personal de la serie VS de Kidde son potentes soluciones inteligentes para edificios pequeños y medianos. La tecnología inteligente avanzada brinda los beneficios de una instalación flexible del sistema, mientras que las interfaces de usuario elegantes y fáciles de utilizar hacen que la operación del panel y el mantenimiento del sistema sean rápidos e intuitivos.

La elección inteligente

El direccionamiento electrónico elimina el tedio de los interruptores de ajuste y la asignación automática de dispositivos garantiza que cada dispositivo resida en el sistema en su ubicación correcta. Mientras tanto, la programación innovadora permite al diseñador personalizar el sistema para satisfacer con precisión las necesidades del propietario del edificio.

Confiabilidad con la que puedes contar

Las características inherentes de tolerancia a fallas de la tecnología analógica / direccionable aumentan la confiabilidad de los sistemas de alarma contra incendios Kidde. Cuando se combinan con los detectores de humo y calor de la serie VS, estos sistemas brindan un nivel de confiabilidad que antes no estaba disponible para aplicaciones pequeñas y medianas. Todos los sistemas de Kidde están contruidos según exigentes puntos de referencia de confiabilidad y cumplen con las normas internacionales de calidad, además de las listas de agencias de confiabilidad.

Anuncio remoto claro

El anuncio remoto es un punto fuerte de los sistemas de alarma contra incendios de la serie VS. Se pueden instalar hasta ocho anunciadores en un solo sistema. Los anunciadores compatibles incluyen una variedad de modelos LED y LCD que brindan anuncios de zonas o puntos, así como funciones de control comunes. Los paneles de control VS también admiten anuncios gráficos con módulos opcionales de interfaz para anunciadores gráficos. Cada interfaz proporciona control común y 32 LED.

Señales con una diferencia

Los NACs de la serie VS son configurables para emplear completamente la tecnología avanzada de señalización de los dispositivos de notificación Kidde Genesis y de integridad mejorada. Estos dispositivos ofrecen sincronización de precisión de luces estroboscópicas a las normas UL 1971. Para los dispositivos Genesis, habilitar esta función permite silenciar los altavoces mientras que las luces estroboscópicas en el mismo circuito de dos cables continúan parpadeando hasta que se reinicia el panel.

Programación y diagnóstico remoto

Los sistemas de seguridad personal de la serie VS de Kidde son fáciles de configurar, pero ofrecen características de programación avanzadas que colocan a estos paneles para edificios pequeños en una clase propia. La función de programación automática hace que el panel funcione rápidamente utilizando la configuración predeterminada de fábrica. Los ajustes básicos de zonas y puntos se pueden programar a través de la interfaz del panel frontal, por lo que el sistema está listo y funcionando en poco tiempo.

Para una configuración más avanzada del sistema y la programación de grupos de correlación, los sistemas de la serie VS se conectan a una PC que ejecuta software compatible VS-CU. Esta opción ofrece una configuración completa del sistema en el entorno operativo familiar de Windows®. La conexión se realiza a una computadora portátil a través del puerto opcional de comunicaciones RS-232 del panel, que también se puede usar para conectar una impresora al sistema.

Entre las muchas funciones innovadoras de los paneles de control de la serie VS se encuentra la tarjeta opcional de red. Este módulo proporciona una conexión de red normal 10/100 Base T Ethernet® que permite el acceso al panel de control desde cualquier ubicación remota con los protocolos de comunicación correctos. La conexión se puede usar para descargar al panel desde VS-CU, o cargar y ver informes del sistema usando VS-CU.

Los informes del sistema disponibles incluyen: Grupos de correlación, Detalles del dispositivo, Mantenimiento del dispositivo, Historial, Estado interno, Configuración del sistema, Estado del sistema, Prueba de recorrido, Discador y tiempo de detección de CO.

Flexibilidad incorporada

Dos combinaciones completamente programables, de interruptores / LED en el panel frontal proporcionan un mayor grado de flexibilidad. Sus etiquetas deslizables eliminan el misterio de las aplicaciones personalizadas y presentan una apariencia de acabado elegante.

Perfecto para reacondicionamiento

Los paneles de control Kidde de la serie VS son particularmente adecuados para reacondicionamiento. Todas las conexiones se realizan mediante cableado normal, no se requiere cable blindado. Esto significa que, en la mayoría de las situaciones, el cableado existente se puede usar para reacondicionar un panel de control heredado a la tecnología VS sin el gasto o la interrupción de volver a cablear todo el edificio. Los paneles de control VS también son compatibles con el ingenioso módulo de zona RZI16-2, que añade hasta 16 circuitos convencionales y dos NAC. Esta combinación se adapta fácilmente a la nueva detección inteligente junto con los circuitos convencionales existentes, lo que la convierte en una solución superior en el mercado del reacondicionamiento.

Comunicaciones expandibles para IP y celulares

El panel admite conectividad IP utilizando la tarjeta opcional SA-ETH para servicios de monitoreo por parte de una estación de supervisión para cumplir con NFPA 72 Capítulo 26. La tarjeta Ethernet utiliza el protocolo FIBRO para comunicarse con los receptores del sistema Sur-Gard (consulte la página 5 para conocer los receptores compatibles). Varios módulos populares de comunicación IP / celulares de terceros han sido probados con los paneles de control VS y son compatibles con UL864. Estos módulos IP / celulares cumplen con los requisitos de la edición NFPA72 2013 para rutas de transmisión únicas o secundarias. El uso de módulos de comunicación IP / celulares puede reducir el costo de propiedad al eliminar las líneas POTS. Consulte la documentación de compatibilidad del panel de control VS número de pieza 3102354-EN para obtener una lista completa de módulos compatibles.

Una línea completa de accesorios

Los sistemas de seguridad personal de la serie VS están respaldados por una línea completa de detectores, módulos y equipos relacionados analógicos / direccionables. Consulte la sección Información de pedido para obtener más detalles.

Dimensiones

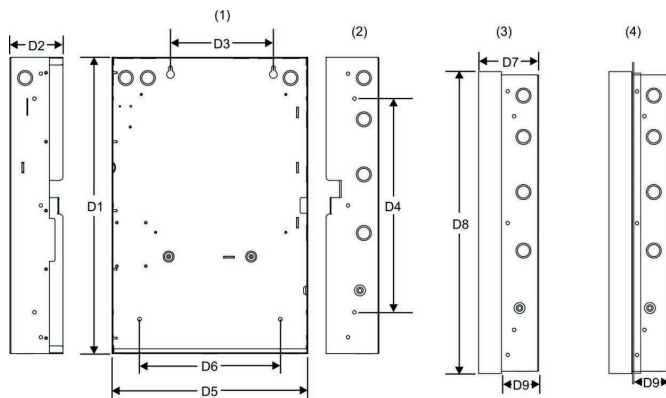

- (1) Orificios de montaje en superficies (3) Caja trasera con puerta adjunta
 (2) Orificios de montaje semiempotrado (4) Caja trasera con puerta y juego de molduras adjuntas.

Dimensiones del panel, in (cm)

Modelo	D1*	D2	D3	D4	D5*	D6	D7	D8	D9
VS4	28.0 (71.1)	3.85 (9.8)	9.0 (22.8)	22.0 (55.8)	15.75 (40.0)	10.25 (26.0)	4.9 (12.4)	30.1 (76.4)	2.7 (6.8)
VS1	21.5 (54.6)	3.85 (9.8)	7.5 (19.0)	15.5 (39.4)	14.25 (36.2)	10.25 (26.0)	4.9 (12.4)	23.6 (59.9)	2.7 (6.8)

* Agregue 1-1/2 in (3,81 cm) a las dimensiones D1 y D5 para el juego de molduras. El juego de molduras proporciona 0,75 pulgadas (1,9 cm) de molduras en la parte superior, inferior y laterales de la caja trasera.

Disposición del sistema

VS4

Cualquier combinación de dos módulos de lazo de dispositivos simple o doble

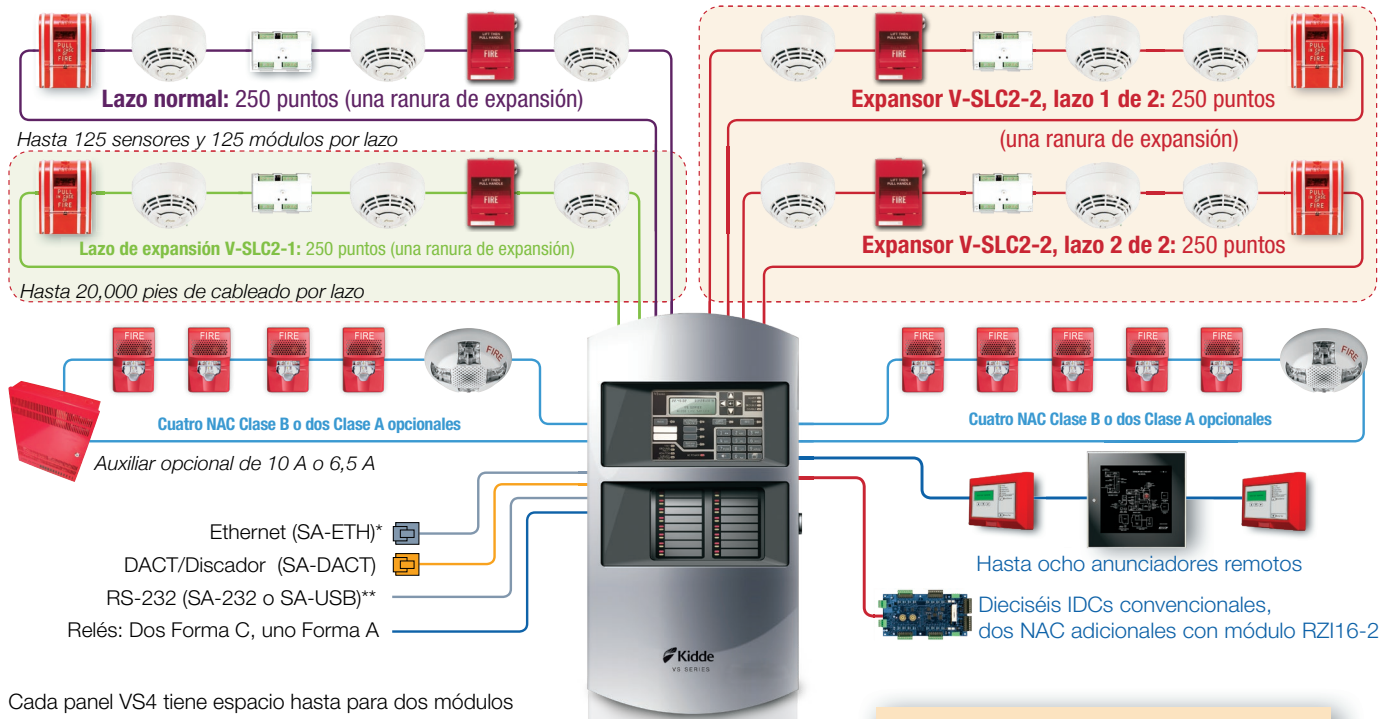

Cada panel VS4 tiene espacio hasta para dos módulos controladores de lazo de dispositivos en cualquier combinación de lazos de 250 dispositivos simples o dobles. VS4 viene con un lazo que admite hasta 125 detectores y 125 módulos.

Disposición del panel

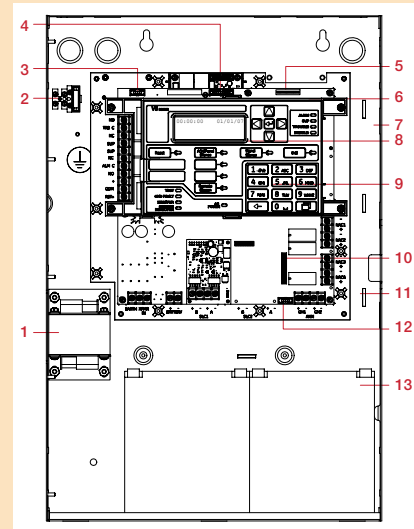

- 1 Transformador
- 2 Cableado del bloque principal de CA y portafusibles
- 3 Conector para tarjeta RS-232 (J3)
- 4 Conexión para tarjeta de discado (J8)
- 5 Conector de tarjeta Ethernet (J1)
- 6 Placa de circuito principal
- 7 Caja trasera del panel
- 8 Interfaz de operador
- 9 Conector para tarjeta SLC (J7)
- 10 Conector para tarjeta clase A (J2)
- 11 Soportes de bridas para cables
- 12 Conector del expansor LED (J6)
- 13 Baterías de reserva

VS1

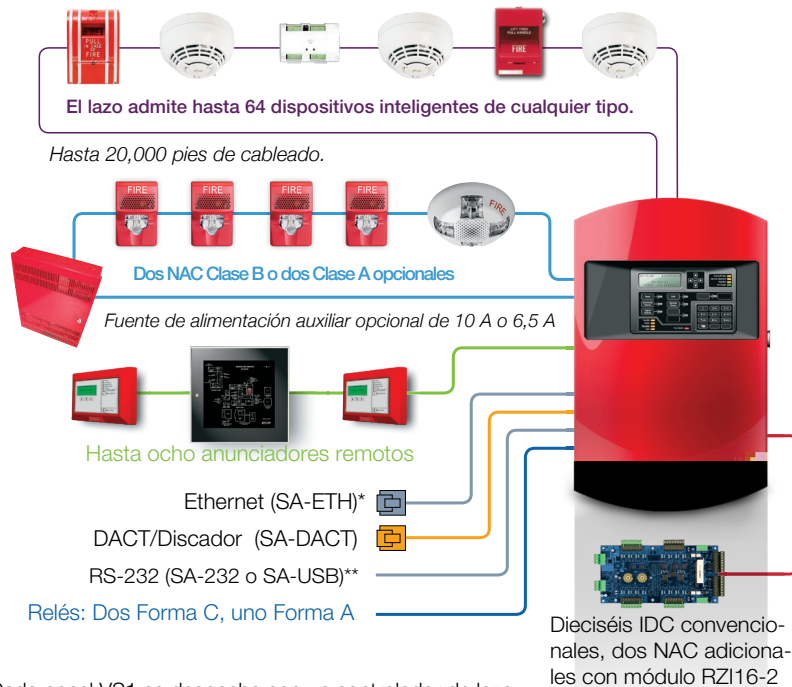

Cada panel VS1 se despacha con un controlador de lazo de dispositivos que admite 64 dispositivos de cualquier tipo. La capacidad del dispositivo de este panel no se puede ampliar.

*SA-ETH admite: (1) conectividad remota para diagnóstico y programación, (2) monitoreo de la estación central a los receptores IP Sur-Gard.
**RS-232 admite: (1) Impresora, (2) Interfaz de programación, (3) Uso del puente de servidor de campo (SA-FSB) para interfaz de sistemas para administración de edificios de terceros.

Cableado y Configuración

Lazo de dispositivos

El sistema proporciona un lazo para dispositivos con una capacidad total de 125 detectores y 125 direcciones de módulos. El lazo del circuito está supervisado en busca de discontinuidades, cortocircuitos y tierras.

Circuito especificaciones	VS4	VS1
Lazos de dispositivos	Un lazo Clase B o A, compatible con 125 detectores y 125 módulos. Expandible a cuatro lazos.	Un lazo Clase B o A, compatible con 64 dispositivos de cualquier tipo.
Voltaje de la línea de comunicación	Máximo 20 V pico a pico	
Corriente del circuito	0,5 A máx.	
Circuito impedancia	66Ω total, 0,5 μF, máx	
Aisladores	64 máximo	
Señal Sincronización	Compatible en todo el sistema (todos los lazos de dispositivos) cuando se utiliza un módulo de circuito de aparatos de notificación direccionable (NAC) y aparatos de notificación Genesis o integridad mejorada.	

Cableado clase B

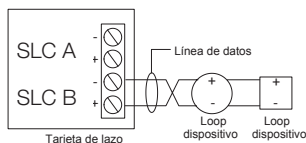

Cableado clase A

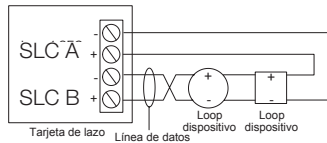

Circuitos de aparatos de notificación (TB2)

Los paneles de control VS4 vienen equipados con cuatro circuitos de aparatos de notificación. Los paneles de control VS1 vienen con dos NAC. Cada circuito se puede configurar individualmente para una salida continua, temporal, sincronizada y codificada.

Especificaciones	VS4	VS1
Tipo de Circuito	4 Clase B o 2 Clase A	2 Clase B o 2 Clase A con módulo SA-CLA
Voltaje	24 VFWR	
Corriente	6,0 A en total, 2,5 A máx. por circuito a 120/230 VCA 60 Hz. 5,0 A en total, 2,5 A máx. por circuito a 230 VACNA C2+ 50 Hz.	3,75 A en total, 2,5 A máx. por circuito a 120/230 VAC 60 Hz. 3,0 A en total, 2,5 A máx. por circuito a 230 VAC 50 Hz.
Impedancia	26 Ω total, 0,35 μF máximo	
EOLR	15 K Ω, 1/2 W	
Sincronización	Compatible con todo el sistema	

Cableado clase B

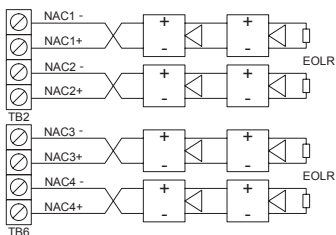

Cableado clase A

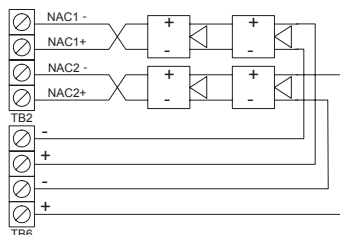

La marca indica la polaridad de la señal de salida cuando el circuito está activo. La polaridad se invierte cuando el circuito no está activo. Conecte los aparatos de notificación en consecuencia. La polaridad del aparato de notificación se muestra en estado activo.

Salidas de potencia auxiliar y de humo (TB3)

El panel de control proporciona dos salidas de alimentación auxiliar que se pueden utilizar para alimentar equipos auxiliares, como anunciadores remotos y detectores de humo de dos hilos. Aux 2 puede ser seleccionado por software para operar continuamente. El circuito está supervisado por cortocircuitos y tierras.

Especificaciones del circuito

Rango de voltaje del circuito	21,9 -a 28,3 V
Circuito con restablecimiento (alimentación auxiliar 2)	24 VCC nominales a 500 mA
Circuito continuo (alimentación auxiliar 1)	24 V CC nominales a 500 mA. Utilice este circuito para alimentar detectores de humo de dos hilos.

Nota: Cualquier corriente superior a 0,5 amperios conectada a ambos Aux 1 y 2 reducirá en esa cantidad la potencia NAC total disponible.

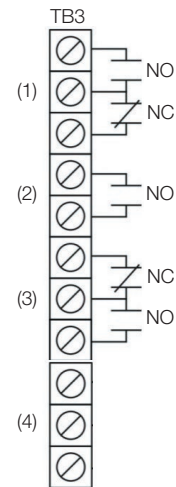

- (1) Trouble
- (2) Supervisory
- (3) Alarm
- (4) Smoke/Aux

Relé de alarma, falla y supervisión (TB3)

El relé de emergencia está normalmente abierto, se mantiene cerrado y se abre en cualquier evento de falla o cuando el panel está desenergizado. El relé de supervisión está normalmente abierto y se cierra ante cualquier evento de supervisión. El relé de alarma cambia en cualquier evento de alarma.

Especificaciones del relé

	Alarma	Falla	De supervisión
Tipo	Forma C		Forma A
Voltaje	24 VDC a1 A resistivo		24 VDC a1 A resistivo

Los circuitos de relé se pueden conectar únicamente a fuentes de energía limitada.

Lazo anunciador (TB4)

El panel de control proporciona una conexión para hasta ocho anunciadores remotos controlados y supervisados en serie.

Especificaciones del circuito

Lazos de dispositivos	Clase B (Estilo Y) o Clase A (Estilo Z)
Voltaje del circuito	2,55 V
Corriente del circuito	Máx. 30 mA
Circuito impedancia	Hasta 8 anunciadores o 4000 pies

Clase B

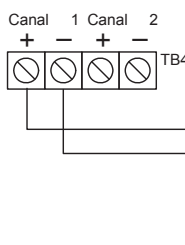

Clase A

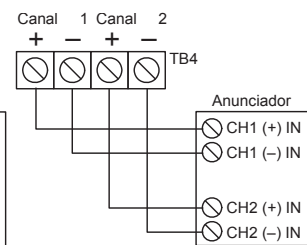

Tarjetas opcionales

Los paneles Kidde de la serie VS están respaldados por una línea completa de módulos y equipos relacionados que mejoran el rendimiento y amplían las funciones del sistema. Las tarjetas opcionales se enchufan directamente en la placa de circuito principal del panel de control o se conectan a ella con un cable plano. Después de la instalación, los terminales permanecen accesibles. El gabinete proporciona un amplio espacio para el tendido de cables, manteniendo el cableado ordenado en todo momento.

Tarjetas controladoras de lazo simple y doble

La V-SLC2-1 es una tarjeta controladora de un solo lazo que se puede usar con la VS1 como reemplazo del lazo normal de 64 puntos, o con la VS4 como módulo de expansión de 250 puntos.

La V-SLC2-2 es una tarjeta controladora de lazo doble de 500 puntos para la VS4 que proporciona dos circuitos IDC, cada uno con 125 direcciones de detectores y 125 direcciones de módulos.

Especificaciones	V-SLC2-1	V-SLC2-2
Direcciones de dispositivos	VS4: un lazo, 250 direcciones de dispositivos VS1: 64 direcciones	VS4: dos lazos, 500 direcciones de dispositivos
Cableado	Clase B o Clase A	
Tensión de trabajo	24 VDC	
Corriente de trabajo (lazo completamente cargado)	En reserva 55 mA Alarma: 80 mA	En reserva 45 mA Alarma: 70 mA
<i>Nota: Estas clasificaciones no incluyen el uso de módulos de humo de dos hilos.</i>		
Voltaje de línea de comunicación	20,6 V máx. pico a pico	
Clasificación de terminales	12 a 18 AWG (0,75 a 2,5 mm ²)	
Corriente del circuito	0,5 A máx.	
Resistencia total máxima del lazo	66 Ω	
Capacitancia total máxima del lazo	0,5 μF	
Aisladores	64 aisladores máximo por lazo (total de bases y módulos para aisladores)	
Impedancia de falla a tierra	0 a 5 kΩ	
Entorno de trabajo	32 a 120 °F (0 a 49 °C) 0 a 93 % sin condensación a 90 °F (32 °C)	

SA-ETH Tarjeta de interfaz Ethernet / Comunicación IP

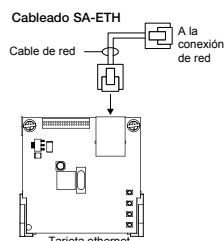

La tarjeta SA-ETH proporciona una conexión de red Ethernet 10/100 Base T normal para conectarse a una intranet, una red local o Internet. La tarjeta admite conectividad IP para servicios de monitoreo por parte de una estación de supervisión para cumplir con NFPA 72 Capítulo 26. La tarjeta Ethernet utiliza el protocolo FIBRO para comunicarse con los receptores del sistema Sur-Gard (véase a continuación). La tarjeta puede utilizarse para descargar la programación de configuración desde el VS-CU al panel.

La tarjeta Ethernet se instala en el ensamblaje de plástico y se conecta a la placa de circuito principal a través de un cable plano.

Especificaciones SA-ETH	
Ethernet	10/100 Base-T
Entorno de trabajo	32 a 120 °F (0 a 49 °C)
Temperatura	0 a 93 % de HR, sin condensación a 90 °F
Humedad	(32 °C)
Receptores Sur-Gard compatibles	SG-System I, II, III, IV y 5

Módulo de interfaz de zona remota RZI16-2

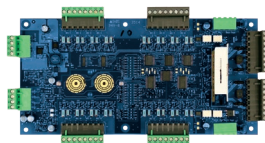

El módulo de interfaz de zona remota direccionable RZI16-2 es un dispositivo direccionable que proporciona conexiones para dieciséis circuitos de dispositivos de inicio de clase B y dos circuitos de salida supervisados de clase B. Las entradas y salidas se pueden configurar individualmente para varios tipos de dispositivos. El RZI16-2 requiere 18 direcciones consecutivas en el circuito de línea de señalización (SLC). Las direcciones se asignan electrónicamente. No hay interruptores de dirección para configurar. El RZI16-2 incorpora dos interruptores DIP de 8 segmentos que se utilizan para seleccionar el tipo de dispositivo predeterminado de alarma o supervisión para cada uno de los 16 circuitos IDC. El módulo también incluye un interruptor DIP de 4 segmentos que se utiliza para seleccionar el tipo de dispositivo de salida de relé o NAC predeterminado. Los tipos de dispositivos que no sean los predeterminados se logran a través de la programación.

Especificaciones RZI16-2	
Voltaje	
24V/Aux nominales:	24 VDC
Corriente de supervisión:	250 mA a 24 VDC nominales
Corriente de Alarma:	1000 mA
24V/Aux mínimo:	18,4 VDC
24V/Aux máximo:	26,4 VDC
NAC1, NAC2 nominales:	24 VDC
Corriente	
Corriente de reserva para 4.7 k EOL (U.S.)	4,8 mA/ circuito
Corriente de reserva para 3.9 k EOL (Canadá)	5,7 mA/ circuito
Corriente de Alarma a tensión nominales	31,1 mA/ circuito
Salidas de relé	
Cantidad	2
Habilitación de tipo (servicio de piloto)	24 VCC programable a 2,5 A
Cableado del circuito de entrada resistencia	25 Ω por cable
Circuitos de dispositivos de iniciación	
Cantidad	16
Resistencia EOL	4,7 kΩ (U.S.); 3,9 kΩ Canadá
Tensión de zona	22,78 V para 4,7 kΩ (U.S.) 22,08 V para 3,9 kΩ (Canadá)
Corriente de Alarma	31,1 mA / canal a tensión nominal
Rango de impedancia de alarma	< 680 Ω
Rango de impedancia de falla	> 5,55 kΩ
Circuitos de salida supervisados	
Resistencia EOL	15 kΩ
Cantidad	2
Detección de cortocircuito	< 2,6 kΩ
Detección de circuito abierto	> 61,9 kΩ
Calificaciones de contacto	24 V CC a 2,5 A (5 A para dos NAC)
Gabinetes compatibles	MFC-A, VS4, APS

Discador SA-DACT

El SA-DACT proporciona comunicaciones entre el panel de control y la estación central a través de un sistema de línea telefónica. Transmite los cambios de estado del sistema (eventos) a un receptor comunicador de alarma digital compatible a través de la red telefónica pública conmutada. El discador es capaz de reportar eventos simples, dobles o divididos a dos cuentas y números de teléfono diferentes. La función de módem del SA-DACT también se puede utilizar para cargar y descargar la configuración, el historial y el estado actual del panel a una PC que ejecuta el VS-CU.

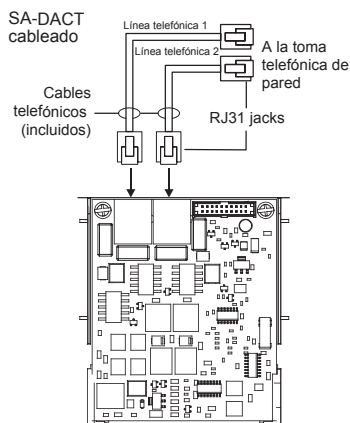

Las líneas telefónicas del discador se conectan a los conectores en la placa de circuito principal del discador. La línea telefónica 1 se conecta al conector J4 y la línea telefónica 2 se conecta al conector J1.

El SA-DACT pone en cola los mensajes y los transmite según su prioridad (alarma, supervisión, falla y monitoreo). Las activaciones se transmiten antes que las restauraciones.

El SA-DACT se instala en el ensamblaje de plástico y se conecta a la placa de circuito principal a través de un cable plano.

Especificaciones SA-DACT

Tipo de línea telefónica	Una o dos líneas de inicio de lazo en una red conmutada pública
Conector de línea telefónica	RJ-31/38X (C31/38X)
Formatos de comunicación	Identificación de contacto (SIA DC-05)
Entorno de trabajo	
Temperatura	32 a 120 °F (0 a 49 °C)
Humedad	0 a 93 % de HR, sin condensación a 90 °F (32 °C)

DACRs compatibles

Receptor	Modelos	Formatos
Ademco	685	ID de contacto
FBII	CP220	ID de contacto
Osborne-Hoffman	OH 2000	ID de contacto
Bosch	D6600	ID de contacto
Silent Knight	9800	ID de contacto
Sur-Gard	SG-MLR1, MLR2	ID de contacto

La tarjeta de interfaz SA-USB

La tarjeta de interfaz SA-USB proporciona una conexión USB a una impresora compatible o una conexión a una PC. La tarjeta se puede utilizar para conectar una impresora al panel de control para imprimir eventos del sistema. La tarjeta también se puede usar para cargar y descargar la configuración, el historial y el estado actual del panel a una PC que ejecuta la herramienta de configuración (CU).

Especificaciones SA-USB

Tensión de trabajo	24VDC
Corriente de espera / alarma	13 mA, máx. 20 mA
Bus en serie universal	1 USB tipo A - puerto anfitrión J3 (conexión de impresora)
Puertos (USB)	1 USB tipo B - puerto de dispositivo J4 (Conexión CU)
Impresora compatible	PT-1S
Velocidad de comunicación de la impresora	9600 baudios
Entorno de trabajo	
Temperatura	32 a 120 °F (0 a 49 °C)
Humedad	0 a 93% HR, sin condensación

SA-232 Interfaz RS-232

La tarjeta SA-232 proporciona una interfaz RS-232 con paneles VS. Se puede utilizar para conectar una impresora al panel de control para imprimir eventos del sistema. La tarjeta también se puede usar para conectar una computadora para descargar un programa de configuración desde el VS-CU al panel de control.

Cableado SA-232

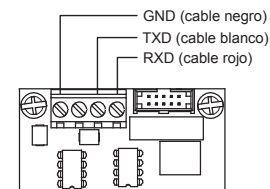

La tarjeta RS-232 se instala en el ensamblaje de plástico y se conecta a la placa de circuito principal a través de un cable plano.

Especificaciones SA-232

Tensión de trabajo	EIA-232 normal
Clasificación de terminales	12 a 18 AWG (0,75 a 2,5 mm ²)
Entorno de trabajo	
Temperatura	32 a 120 °F (0 a 49 °C)
Humedad	0 a 93 % de HR, sin condensación a 90 °F (32 °C)

Módulo SA-CLA Clase A (únicamente para VS1)

La tarjeta SA-CLA proporciona capacidad Clase A para cableado NAC. Su bloque de terminales proporciona la conexión de cableado para el cableado de retorno del NAC. La tarjeta es necesaria para el cableado Clase A del anunciador, aunque este cableado no regrese a la tarjeta SA-CLA. El SA-CLA es compatible únicamente con los paneles de control VS1. Los paneles VS4 están listos para Clase A. El SA-CLA se instala directamente en la placa de circuito del panel de control utilizando sus separadores de plástico y su conexión de enchufe.

Especificaciones SA-CLA

Tensión de trabajo	24 VFWR
Corriente de trabajo	3,75 A FWR total a 120/230 VCA 60 Hz 3,0 A FWR total a 230 VCA 50 Hz 2,5 A máx. por circuito
Impedancia del circuito	26 ohms, 0.35uF
Clasificación de terminales	12 a 18 AWG (0,75 a 2,5 mm ²)
Entorno de trabajo	
Temperatura	32 a 120 °F (0 a 49 °C)
Humedad	0 a 93 % de HR, sin condensación a 90 °F (32 °C)

Expansor de pantalla LED D16L-VS (para VS4 únicamente)

Los expansores de pantalla LED D16L-VS proporcionan anuncios LED hasta para 16 zonas. Proporciona dos LED para cada zona. Se pueden instalar dos expansores de pantalla LED D16L-VS en cada panel VS4.

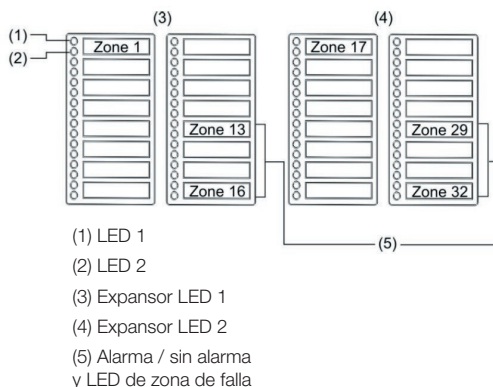

Especificaciones

	VS1	VS4
Lazos de dispositivos	1 lazo Clase B o Clase A (Estilos 4, 6, 7) admite hasta 64 direcciones de dispositivos (cualquier combinación de detectores y módulos) Derivaciones en T máximo: 63 (cada dispositivo puede estar en su propia rama)	1 lazo , extensible a 4, Clase A o B (Estilos 4, 6, 7), cada lazo admite hasta 250 direcciones de dispositivos (125 detectores y 125 módulos máx.). Las direcciones 1 a 125 son para detectores y direcciones 126 a 250 son para módulos Derivaciones en T máximo / por lazo: 124
Circuitos de aparatos de notificación	2 Clase B (Estilo Y), Clase A (Estilo Z) opcional 3,75 A FWR total a 120 / 230 V CA 60 Hz 3,0 A FWR total a 230 V CA 50 Hz 2.5 A FWR máx. Por unidad por circuito	4 Clase B (Estilo Y) o 2 Clase A (Estilo Z) 6,0 A FWR total a 120 / 230 V CA 60 Hz 5,0 A FWR total a 230 V CA 50 Hz 2.5 A FWR máx. Por unidad por circuito
Alimentación primaria	120 VAC, 60 Hz, 1,3 A máx. 230 VAC, 50-60 Hz, 0,62 A máx.	120 VAC, 60 Hz, 2,0 A máx. 230 VAC, 50-60 Hz, 0,97 A máx.
Corriente de reserva en el panel base	155 mA	172 mA
Corriente de alarma en el panel base	204 mA	267 mA
Zonas de entrada	Máximo 16	Máximo 32
Anunciador remoto	8 caídas máx., RS-485 Clase B, la Clase A es opcional Longitud de la línea de datos: 4000 pies (1219 m)	8 caídas máx., RS-485 Clase A o B Longitud de la línea de datos: 4000 pies (1219 m)
Tensión de trabajo	Panel de 24 V CC	
Salida de la alimentación auxiliar del circuito	Alimentación auxiliar 1: 500 mA, 24 V CC Alimentación auxiliar 2: 500 mA, 24 V CC (1 A posible si reduce la potencia NAC total disponible en 500 mA) Salida: 28,3 a 21,9 V CC, aplicación especial	
	Nota: Para obtener una lista de dispositivos compatibles, consulte la Lista de compatibilidad de las series VS1 y VS4 (P/N 3102354-EN)	
Circuito de lazo	Resistencia máxima del lazo 66 Ω Capacitancia máxima del lazo: 0,5 μ F Voltaje de la línea de comunicación: Máximo 20,6 V pico a pico Corriente de trabajo (lazo completamente cargado) En reserva: 55 mA / 45 mA Alarma: 125 mA / 115 mA (sin incluir módulos de humo de dos hilos) Corriente del circuito: 0,5 A máx. Cableado estilo 4, 6 y 7 Resistencia máx. entre aisladores: Limitado únicamente por las longitudes de ejecución de cableado total 64 aisladores máximo por lazo (total de bases aislantes y módulos)	
Baterías	Tipo: Ácido de plomo sellado Voltaje : 24 VDC Corriente de carga: 2,47 A máx Trabajando en reserva: 24 horas o 60 horas Ubicación: Caben hasta dos baterías de 10 Ah en el gabinete del panel de control VS1 y caben dos baterías de 18 Ah en el gabinete del panel de control VS4. Si se requieren baterías más grandes, utilice un gabinete para baterías.	
Discador SA-DACT	Tipo de línea telefónica: Una o dos líneas de inicio de lazo en una red conmutada pública Conector de línea telefónica: RJ-31/38X (C31/38X) Formatos de comunicación: Identificación de contacto (SIA DC-05) corriente de trabajo En reserva / Alarma: 41 mA máx.: 100 mA Número de registro de la FCC: GESAL01BSADACT Industry Canada Número de registro: 3944A-SADACT Número de equivalencia de timbre: 0,1B	
Impedancia de falla a tierra	0 a 5 k Ω	
Contacto de alarma	Forma C N.A. 24 V CC a 1 A (carga resistiva)	
Contacto de falla	Forma C 24 V CC a 1 A (carga resistiva)	
Contacto de supervisión	Forma A N.A. 24 V CC a 1 A (carga resistiva)	
Ambiental	Temperatura: 0 a 49°C (32 a 120°F) Humedad relativa: 0 a 93% sin condensación	
Clasificación de terminales	Todos los terminales clasificados para 12 a 18 AWG (0,75 a 2,5 mm ²)	



Tecnología que salva vidas

Contáctenos

Teléfono: 888.244.9979 (Opción 4)

Email: kidde.fire@carrier.com

Sitio web: kidde-esfire.com

Kidde es una marca de Carrier.
8985 Town Center Pkwy,
Bradenton, FL 34202

©2021 Carrier

Todos los derechos reservados

Información sobre pedidos

PARTE Descripción

Sistemas de alarma contra incendios VS4

VS4-G	Sistema de cuatro lazos con un lazo de 250 puntos instalado. 110 V, puerta gris.
VS4-G-2	Sistema de cuatro lazos con un lazo de 250 puntos instalado. 230 V, puerta gris.
VS4-G-2-PG	Sistema de cuatro lazos con un lazo de 250 puntos instalado. 230 V, puerta gris, portugués.
VS4-G-2-SP	Sistema de cuatro lazos con un lazo de 250 puntos instalado. 230 V, puerta gris, español.
VS4-GC	Sistema de cuatro lazos, un lazo de 250 puntos instalado. 110 V, puerta gris, tiras led, Canadá.
VS4-GD	Sistema de cuatro lazos, un lazo de 250 puntos instalado. 110 V, puerta gris, con discador.
VS4-GF	Sistema de cuatro lazos, un lazo de 250 puntos. 110 V, puerta gris, tiras LED, francés Canadá.
VS4-G-PG	Sistema de cuatro lazos con un lazo de 250 puntos instalado. 110 V, puerta gris, portugués.
VS4-G-SP	Sistema de cuatro lazos con un lazo de 250 puntos instalado. 110 V, puerta gris, español.
VS4-R	Sistema de cuatro lazos con un lazo de 250 puntos instalado. 110 V, puerta roja.
VS4-R-2	Sistema de cuatro lazos con un lazo de 250 puntos instalado. 230 V, puerta roja.
VS4-RD	Sistema de cuatro lazos, un lazo de 250 puntos instalado. 110 V, puerta roja, con discador.
SA-TRIM2	Ajuste de montaje empotrado VS4, negro.

Sistemas de alarma contra incendios VS1

VS1-G	Sistema de un lazo con un lazo de 64 puntos instalado. 110 V, puerta gris.
VS1-G-2	Sistema de un lazo con un lazo de 64 puntos instalado. 230 V, puerta gris.
VS1-G-2-PG	Sistema de un lazo con un lazo de 64 puntos instalado. 230 V, puerta gris, portugués.
VS1-G-2-SP	Sistema de un lazo con un lazo de 64 puntos instalado. 230 V, puerta gris, español.
VS1-GD	Sistema de un lazo, un lazo de 64 puntos instalado. 110 V, puerta gris, con discador.
VS1-GL	Sistema de un lazo, un lazo de 64 puntos instalado. 110 V, puerta gris, inglés Canadá.
VS1-GL-F	Sistema de un lazo, un lazo de 64 puntos instalado. 110 V, puerta gris, francés Canadá.
VS1-G-PG	Sistema de un lazo con un lazo de 64 puntos instalado. 110 V, puerta gris, portugués.
VS1-G-SP	Sistema de un lazo con un lazo de 64 puntos instalado. 110 V, puerta gris, español.
VS1-R	Sistema de un lazo con un lazo de 64 puntos instalado. 110 V, puerta roja.
VS1-R-2	Sistema de un lazo con un lazo de 64 puntos instalado. 230 V, puerta roja.
VS1-RD	Sistema de un lazo, un lazo de 64 puntos instalado. 110 V, puerta roja, con discador.
SA-TRIM1	Ajuste de montaje empotrado VS1, negro

Tarjetas opcionales

V-SLC2-1	Módulo de expansión, un lazo de 250 dispositivos. Para VS4 únicamente.
V-SLC2-2	Módulo de expansión, dos lazos de 250 dispositivos, 500 dispositivos en total. Para VS4 únicamente.
RZI16-2	Módulo de interfaz de zona remota. 16 IDC Clase B, 2 salidas Clase B. Soporte incluido.
SA-DACT	Discador / módem de línea dual, compatible con identificación de contacto, se monta en el gabinete sobre la placa base.
SA-232	Puerto Ethernet, comunicación IP, se monta en el gabinete sobre la placa base.
SA-ETH	Puerto serial RS-232 para conexión a impresoras y computadoras, montaje en gabinete.
SA-FSB	Puente del servidor de campo para la conexión a sistemas para administración de edificios de terceros. Soporta protocolos BACnet y Modbus. Se monta en el gabinete MFCA utilizando la placa de montaje FSB-BRKT2. Consulte la hoja de datos individual SA-FSB K85010-0157 para obtener información adicional
SA-CLA	Módulo adaptador de Clase A. Proporciona capacidad de Clase A en los NAC. Se monta en el gabinete en la placa principal. Para sistemas VS1 únicamente.
SA-USB	Puerto serial RS-232 para conexión a impresoras y computadoras, se monta en el gabinete
D16L-VS	Módulo anunciador LED, 16 x 2 zonas LED (4 programables para soporte). Se monta en un gabinete a la derecha de la pantalla LCD. Para VS4 únicamente.
D8RY-VS	Para Canadá únicamente: Módulo anunciador LED, dos LED por zona, 16 zonas (4 para alarma únicamente, 8 para supervisión únicamente, 4 para supervisión o alarma). Se monta en un gabinete. Para VS4 únicamente.

Accesorios

CTM	Módulo City Tie. Para 2 módulos. Conexión a una caja de alarma contra incendios de energía local.
MFC-A	Gabinete contra Incendios Multifunción, 8" x 14" x 3,5": rojo.
BC-1	Gabinete para baterías. 14,0" x 18,25" x 7,25". Capacidad para dos baterías de 12 V 24 A.
BC-1R	Gabinete para batería: Rojo. 14,0" x 18,25" x 7,25". Capacidad para dos baterías de 12 V 24 A.
GSA-REL	Módulo de extinción
BC-1EQ	Juego de mejoramiento antisísmico para paneles de la serie VS. Incluye mejoramiento de batería para gabinete BC-1 y componentes para mejorar los componentes internos del panel.

Herramientas de programación

VS-CU	Herramienta de diagnóstico y configuración de la serie VS.
260097	Cable RS232, 4 conductores, interfaz para PC DB9