

PowerSeries Neo Controlador de alarma

V1.1 Manual de referencia



Modelo:

HS2016-4/HS-2016/HS2032/HS2064/HS2128

ADVERTENCIA: Este manual contiene información sobre las limitaciones con respecto al uso y función del producto, así como información sobre las limitaciones relacionadas con la responsabilidad civil del fabricante. Debe leerse todo el manual cuidadosamente.

Instrucciones de seguridad para el personal de servicio

Advertencia: Al usar equipo conectado con la red de teléfonos, siga siempre las instrucciones de seguridad básicas proporcionadas con este producto. Conserve estas instrucciones para posterior referencia. Informe al usuario final sobre las medidas de seguridad que deben observarse al operar este equipo.

Antes de instalar el equipo

Asegúrese de que su paquete incluya los elementos siguientes:

- Manuales de instalación y del usuario, incluyendo las INSTRUCCIONES DE SEGURIDAD.

¡LEA y CONSERVE estas instrucciones!

Siga TODAS LAS ADVERTENCIAS E INSTRUCCIONES especificadas en este documento y/o en el equipo.

- Controlador de alarma HS2016-4/HS-2016/2032/2064/2128
- Fuente de alimentación, conexión directa
- Componentes de montaje

Selección de una ubicación adecuada para el controlador de alarma

Utilice la lista siguiente como guía para encontrar una ubicación adecuada para instalar este equipo:

- Ubíquelo cerca de una toma de teléfono y de una toma de alimentación.
- Seleccione una ubicación libre de vibraciones e impactos.
- Coloque el controlador de alarma sobre una superficie plana, estable y siga las instrucciones de instalación.

NO ubique este producto donde las personas caminen sobre los cables del circuito secundario.

NO conecte el controlador de alarma al mismo circuito eléctrico que el utilizado por artefactos grandes.

NO seleccione un lugar que exponga su controlador de alarma a luz solar directa, calor excesivo, humedad, vapores, productos químicos o polvo.

NO instale este equipo cerca de agua. (por ejemplo, tina de baño, fregadero de cocina/lavandería, sótano húmedo, cerca de una piscina).

NO instale este equipo y sus accesorios en áreas donde haya riesgo de explosión.

NO conecte este equipo en tomas de corriente controladas por interruptores de pared o temporizadores automáticos.

EVITE fuentes de interferencia.

EVITE instalar el equipo cerca de calentadores, acondicionadores de aire, ventiladores y refrigeradores.

EVITE ubicar el equipo cerca, o encima de objetos grandes de metal, (por ejemplo, montantes de estructuras).

Véase "Colocación de detectores y plan de escape" en la página 231 para obtener información sobre la ubicación de detectores de humo y CO.

Medidas de seguridad requeridas durante la instalación

- **Nunca** instale este equipo y/o el cableado del teléfono durante una tormenta eléctrica.
- **Nunca** toque alambres o terminales sin aislar del teléfono a menos que la línea telefónica se haya desconectado en la interfaz de red.
- Coloque los cables de modo que no puedan ocurrir accidentes. Los cables conectados NO deben estar sujetos a demasiada tensión mecánica.
- Solamente utilice la fuente de alimentación suministrada con este equipo. El uso de fuentes de alimentación no autorizadas puede dañar el repetidor.
- Para las versiones directamente enchufables, utilice el transformador suministrado con el dispositivo.

ADVERTENCIA: ESTE EQUIPO NO TIENE INTERRUPTOR DE CONEXIÓN O DESCONEXIÓN CON LA RED. EL ENCHUFE DE LA FUENTE DE ALIMENTACIÓN ESTÁ DISEÑADO PARA SERVIR COMO EL DISPOSITIVO DE DESCONEXIÓN SI EL EQUIPO DEBE DESCONECTARSE RÁPIDAMENTE. ES IMPRESCINDIBLE QUE EL ACCESO AL ENCHUFE Y A LA TOMA DE CORRIENTE CORRESPONDIENTE JAMÁS ESTÉ OBSTRUIDO.

¡NOTA IMPORTANTE PARA NORTEAMÉRICA!

Este sistema de alarma se debe instalar y utilizar dentro de un ambiente que proporcione el grado de contaminación 2 como máximo y la categoría de sobretensión II PARA UBICACIONES NO PELIGROSAS, solamente para interiores. El equipo es CONECTADO DIRECTAMENTE (transformador externo) y está diseñado para ser instalado y mantenido por personal de servicio técnico solamente; (la persona de servicio se define como la persona que tiene el entrenamiento técnico y la experiencia necesarios apropiados necesarios para comprender los peligros a los cuales esa persona puede estar expuesta al realizar una tarea y también las medidas para reducir al mínimo los riesgos para esa persona o para

otras).Este equipo no tiene ningún interruptor de encendido de conexión a la red. El enchufe de la fuente de alimentación está diseñado para servir como el dispositivo de desconexión si el equipo debe desconectarse rápidamente. Es imprescindible que el acceso al enchufe y a la toma de corriente correspondiente jamás esté obstruido.No hay piezas reemplazables por el usuario final dentro de este equipo.El cableado (cables) usado para la instalación del sistema de alarma y los accesorios debe estar aislado con PVC, TFE, PTFE, FEP, neopreno o poliamida.

(a) El gabinete del equipo se debe asegurar a la estructura del edificio antes de la operación.

(b) El cableado interno debe ser trazado a fin de prevenir:

- Exceso de tensión o aflojamiento del alambre en las conexiones de las terminales;

- Daño al aislamiento del conductor

(c) El desecho de las baterías usadas debe realizarse de acuerdo con las reglamentaciones de recuperación y reciclaje.

(d) Antes de dar servicio, DESCONECTE la alimentación y la conexión de teléfono.

(e) NO tienda ningún cable por encima de la placa de circuitos.

(f) El instalador es responsable de asegurarse de que se incorpore un dispositivo de desconexión fácilmente accesible en el edificio para instalaciones permanentemente conectadas.

La fuente de alimentación debe ser de clase II, A PRUEBA DE AVERÍAS con aislamiento doble o reforzado entre el CIRCUITO PRIMARIO y SECUNDARIO y el GABINETE y ser de un tipo aprobado aceptable para las autoridades locales.Deben observarse todas las reglas nacionales de cableado.

¡NOTA IMPORTANTE PARA EL MERCADO INTERNACIONAL (EU, AUS, NZ, etc.)!

Este equipo es para montaje fijo y debe ser instalado exclusivamente por el Personal de servicio (Personal de servicio se define como una persona que cuenta con la capacitación técnica apropiada y experiencia necesaria para estar consciente de los peligros a los que esa persona puede estar expuesta al ejecutar una tarea y de las medidas para minimizar los riesgos para esa persona u otras personas).Debe ser instalado y utilizado dentro de un entorno con contaminación de grado 2, como máximo, sobretensiones categoría II, solamente en lugares no peligrosos y en interiores.

Cuando se usa equipo conectado a la red y/o a la red de telecomunicaciones, hay instrucciones de seguridad básicas que deben seguirse en todo momento.Consulte las instrucciones de seguridad proporcionadas con este producto y consérvelas para referencia futura.Para reducir el peligro de fuego, descargas eléctricas y/o lesiones, respete lo siguiente:

No intente dar servicio a este producto usted mismo.Abrir o retirar la cubierta puede exponerlo a voltaje peligroso o a otros riesgos.Refiera el mantenimiento a personal de servicio calificado.Nunca abra el dispositivo usted mismo.Utilice solamente accesorios autorizados con este equipo.¡NO deje y/o deposite NINGÚN objeto en la parte superior del armario de este equipo!¡Como el armario se instala en la pared no está diseñado para soportar ningún peso suplementario!No derrame ningún líquido en el gabinete.No toque el equipo y sus cables conectados durante una tormenta eléctrica; puede haber riesgo de descarga eléctrica.¡Nunca toque los cables desnudos o terminales a menos que el equipo haya sido desconectado de la red eléctrica y de la red de telecomunicaciones!Asegúrese de que los cables estén colocados de modo que no puedan ocurrir accidentes.Los cables conectados no deben estar sujetos a demasiada tensión mecánica.No derrame ningún tipo de líquido sobre el equipo.No use el sistema de alarma para informar una fuga de gas si el sistema está cerca de una fuga.No someta los cables conectados a un desgaste mecánico excesivo.

Estas instrucciones de seguridad no deberán impedir que se ponga en contacto con el distribuidor y/o el fabricante para obtener cualquier aclaración adicional y/o respuestas a sus dudas.

Índice

Sección 1: Introducción	7
1.1 Acerca del sistema	7
Sección 2: Instalación	12
2.1 Descripción del proceso de instalación	12
2.2 Instalación del controlador de la alarma	12
2.3 Cableado	13
2.4 Instalación de los módulos	18
Sección 3: Configuración	29
3.1 Pasos de configuración básica	29
3.2 Uso del teclado	29
3.3 Asociación	30
3.4 Trabajo con particiones	32
3.5 Indicador de Problema	33
3.6 Configuración de la partición del teclado	33
3.7 Configuración del Comunicador alterno	35
3.8 Actualización local de Firmware	36
3.9 Prueba de sistema	36
Sección 4: Operación del sistema	38
4.1 Armado y desarmado	38
4.2 Partición versus Teclado global	38
4.3 Etiquetas	39
4.4 Anuncio	40
4.5 Teclas de función del teclado	40
4.6 Selección de idioma	43
4.7 [*] Comandos	44
4.8 Comando y control por SMS	58
4.9 Verificación visual	58
Sección 5: Programación	60
5.1 Cómo programar	60
5.2 Métodos de programación	60
5.3 Descripciones de la programación	65
Sección 6: Planillas de programación	132
6.1 Programación de etiquetas	132
6.2 Configuración de zona	137
6.3 Tiempos del sistema	140
6.4 Códigos de acceso	141
6.5 Programación de PGM	142
6.6 Bloqueo del sistema	156
6.7 Opciones de sistema	156
6.8 Armado/Desarmado automático	161
6.9 Asignación de zona y partición	165
6.10 Comunicaciones	167
6.11 Programación DLS	177

6.12 Entradas virtuales	177
6.13 Programación del programa	178
6.14 Programación del módulo de audio	183
6.15 Programación inalámbrica	188
6.16 Comunicadores alternos	189
6.17 Programación del teclado	189
6.18 Programación de la plantilla	191
6.19 Información y prueba del sistema	191
6.20 Programación del módulo	192
6.21 Pruebas	192
6.22 Configuración de la batería	193
6.23 Restauración de valores de fábrica	193
Sección 7: Solución de problemas	195
7.1 Pruebas	195
7.2 Solución de problemas	195
Apéndice 1: Códigos de informes	203
Apéndice 2: Biblioteca de palabras	211
Apéndice 3: Tablas de programación de plantilla	212
Apéndice 4: Regulatory Approvals	218
4.1 FCC COMPLIANCE STATEMENT	218
Apéndice 5: Caracteres ASCII	225
Apéndice 6: Diagramas de cableado	226
Apéndice 7: Especificaciones	229
8.0 Índice	240

Sección 1: Introducción

1.1 Acerca del sistema

El panel de alarma PowerSeries Neo es un sistema de alarma escalable con abundantes funciones, diseñado para uso residencial y comercial ligero. El panel de alarma es compatible con dispositivos cableados e inalámbricos. Esta sección enumera las características del panel de alarma, de los modelos disponibles, y de los dispositivos compatibles.

Los siguientes símbolos se utilizan para indicar las características o los métodos de funcionamiento que sólo están disponibles en un mercado determinado. Ningún símbolo indica que la función u operación está disponible para todos los mercados, a menos que se indique específicamente de otra manera.

 - América del Norte

 - Europa

 - Francia

 - Reino Unido

1.1.1 Características

Las siguientes características están disponibles en el controlador de alarma PowerSeries Neo.

Zonas, teclados inalámbricos, llaves inalámbricas, colgantes de pánico y tarjetas de proximidad

- Compatible con 16, 32, 64 o 128 zonas inalámbricas o cableadas, incluidas 6 u 8 zonas cableadas disponibles en el controlador.
- 40 tipos de zona y 14 atributos programables de zona
- Compatible hasta con 16 teclados inalámbricos separados
- Compatible hasta con 32 llaves inalámbricas separadas
- Compatible hasta con 94 tarjetas de proximidad separadas

Códigos de acceso

- Hasta 97 códigos de acceso: 94 (nivel 2-EN) un código maestro de sistema (nivel 3-EN), un código del instalador (nivel 3-EN), y un código de mantenimiento
- Atributos programables para cada código de usuario ("Atributos del código de acceso" en la página 51)

Salidas programables (PGMs)

- Hasta 4 salidas programables (PGM) en el controlador de alarma con 49 opciones disponibles
- 22, 38, 80, 148 salidas programables máximas

Funciones de supervisión del sistema

PowerSeries Neo monitorea continuamente una cantidad de condiciones posibles de avería y proporciona indicación audible y visual en el teclado. Las condiciones de avería incluyen:

- Falla de alimentación de CA
- Problema de la zona
- Problema de Fuego
- Problema de línea telefónica
- Problema de comunicador
- Condición de baja batería
- Interferencia de RF
- Falla de fuente de alimentación AUX
- Falla de comunicación
- Falla de módulo (de supervisión o sabotaje)

Funciones adicionales

- Compatible con dispositivo inalámbrico bidireccional
- Verificación visual (imágenes + audio)
- Compatible con tag di prossimità
- Programación de PGM

- Armado rápido
- Etiquetas de usuario, partición, módulo, zona y sistema
- Respuesta de bucle de sistema programable
- Versiones del teclado y del software del panel directamente visibles mediante el teclado
- Tipo de zona de sirena de puerta
- Baja batería tipo PGM

1.1.2 Modelos disponibles

Los modelos siguientes del controlador de alarma están disponibles:

- HS2016-4
- HS2016
- HS2032
- HS2064
- HS2128

Nota: No todos los modelos están disponibles en todos los mercados.

Diferencias de modelos

La tabla siguiente lista las características de cada modelo de sistema de alarma.

Tabla 1-1 Diferencias de modelos

Características	HS2128	HS2064	HS2032	HS2016	HS2016-4
Zonas cableadas	128	64	32	16	16
Entradas de zona en la placa	8	8	8	6	8
Zonas inalámbricas	128	64	32	16	32
Particiones	8	8	4	2	8
Usuarios	95	95	72	48	48
Salidas en la placa	4	4	2	2	4
Máx. de salidas	148	80	38	22	24
Teclados	16	8	8	8	8
Llave inalámbrica	32	32	32	16	16
Sirenas inalámbricas	16	8	8	4	4
Repetidores inalámbricos *	8	8	8	4	4
Tarjeta de proximidad	94	94	71	47	47
Núms. de teléfono del comun. alt.	4	4	4	4	4
Núm. de teléfono programable por usuario	8	8	8	8	8
Memoria de eventos	1000	500	500	500	500
Expansor de 8 zonas HSM2108	15	7	3	1	1
Fuente de alimentación HSM2300	4	3	3	3	3
Fuente de alimentación/expansor de salida de alta corriente HSM2204	4	3	1	1	1
Expansor de 8 salidas HSM2208	16	8	4	2	2
Módulo de integración inalámbrico bidireccional	1	1	1	1	1
Módulo de verificación de audio HSM2955	1	1	1	1	1

*Para instalaciones UL, se debe instalar 2 repetidores para el enrutamiento apropiado de la señal.

1.1.3 Dispositivos compatibles

Los dispositivos inalámbricos y módulos siguientes son compatibles con este controlador de alarma.

Nota: En la tabla siguiente y en este documento, x en el número de modelo representa la frecuencia de funcionamiento del dispositivo: 9 (912-919 MHz), 8 (868 MHz), 4 (433 MHz).

Nota: Solamente los modelos que operan en la banda de 912-919 MHz son homologados por UL/ULC cuando se indica. Solo deben usarse dispositivos aprobados por ^{UL} con sistemas homologados por UL/ULC.

Tabla 1-2 Dispositivos compatibles

Módulos	
Teclados inalámbricos	HS2LCDWFx HS2LCDWFPx HS2LCDWFPVx
Teclados cableados con módulo de integración inalámbrico bidireccional	HS2LCDRFx ^{UL} HS2LCDRFPx ^{UL} HS2ICNRFx ^{UL} HS2ICNRFPx ^{UL}
Teclados cableados	HS2LCD ^{UL} HS2LCDP ^{UL} HS2ICN ^{UL} HS2ICNP ^{UL} HS2LED ^{UL}
Teclado de pantalla táctil Nota: Para aplicaciones homologadas por la ULC-s559 el teclado de pantalla táctil HS2TCHP es exclusivamente para uso suplementario.	HS2TCHP ^{UL}
Módulo de integración inalámbrico bidireccional	HSM2HOSTx ^{UL}
Expansor de 8 zonas	HSM2108 ^{UL}
Expansor de 8 salidas	HSM2208 ^{UL}
Fuente de alimentación	HSM2300 ^{UL}
4 expansores de salida de alta corriente	HSM2204 ^{UL}
Comunicador alterno	3G2080 ^{UL} 3G2080R ^{UL} TL280 ^{UL} TL280R ^{UL} TL2803G ^{UL} TL2803GR ^{UL} PCL-422 ^{UL}

Dispositivos cableados	
<p>Detector de humo de 2 hilos</p> <p>x= A, B, o C</p> <p>A: Modelos homologados por ULC B: Modelos homologados por UL C: Modelos europeos y australianos</p>	<p>FSA-210y^{UL} FSA-210yT^{UL} FSA-210yS^{UL} FSA-210yST^{UL} FSA-210yR^{UL} FSA-210yRT^{UL} FSA-210yRS^{UL} FSA-210yRST^{UL}</p>
<p>Detector de humo de 4 hilos</p> <p>x= A, B o C</p> <p>A: Modelos homologados por ULC B: Modelos homologados por UL C: Modelos europeos y australianos</p>	<p>FSA-410y^{UL} FSA-410yT^{UL} FSA-410yS^{UL} FSA-410yST^{UL} FSA-410yR^{UL} FSA-410yRT^{UL} FSA-410yRS^{UL} FSA-410yRST^{UL}</p>
<p>Detector de CO</p>	<p>CO-12/24^{UL} 12-24SIR^{UL} FW-CO12^{UL} FW-CO1224^{UL} CO1224^{UL}</p>
Dispositivos inalámbricos	
Detector de humo PG inalámbrico	PGx926 ^{UL}
Detector de humo y calor PG inalámbrico	PGx916 ^{UL}
Detector de CO PG inalámbrico	PGx913 ^{UL}
Detector de movimiento PIR PG inalámbrico	PGx904(P) ^{UL}
Detector de movimiento PIR + cámara PG inalámbrico	PGx934(P) ^{UL}
Detector de movimiento de cortina PG inalámbrico	PGx924 ^{UL}
Detector de movimiento PG dual tech inalámbrico	PGx984(P)
Detector de movimiento de espejo PG inalámbrico	PGx974(P) ^{UL}
Detector de movimiento de exteriores PG inalámbrico	PGx994 ^{UL}
Detector de rotura de cristal PG inalámbrico	PGx912
Detector de choque PG inalámbrico	PGx935 ^{UL}
Detector de inundación PG inalámbrico	PGx985 ^{UL}
Detector de temperatura PG inalámbrico (uso en interiores)	PGx905 ^{UL}
Sonda de temperatura de exteriores (requiere PGx905)	SONDA DE TEMP. PG
Llave PG inalámbrica	PGx939 ^{UL}
Llave PG inalámbrica	PGx929 ^{UL}
Llave de pánico PG inalámbrica	PGx938 ^{UL}
Llave de 2 botones PG inalámbrica	PGx949 ^{UL}
Sirena interior PG inalámbrica	PGx901 ^{UL}
Sirena exterior PG inalámbrica	PGx911 ^{UL}
Repetidor PG inalámbrico	PGx920 ^{UL}

Contacto de puerta/ventana PG inalámbrico	PGx975 ^{UL}
Contacto de puerta/ventana PG inalámbrico c/AUX	PGx945 ^{UL}
Receptores de la estación central	
Sistema SG I, II, III, IV, 5	
Gabinete	
<p>La tarjeta principal HS2128/HS2064/HS2032/HS2016 puede instalarse en los gabinetes de metal indicados a continuación: Los interruptores de protección contra sabotaje pueden instalarse en todos los gabinetes, incluyendo protección contra apertura de la puerta y/o retiro de la posición de montaje. Las puertas pueden asegurarse utilizando tornillos o cerraduras.</p> <ul style="list-style-type: none"> • Modelo PC5003C (puerta desmontable) hecho de acero 22Ga, pintado, dimensiones: 248 mm (Largo) x 298 mm (Ancho) x 76 mm (Alt.), peso: 4,5 kg (con PCB, batería 7AH y transformador incluido) • Modelo Power UC1 hecho de acero 18Ga, pintado, dimensiones: 315 mm (Largo) x 319 mm (Ancho) x 100 mm (Alt.), peso: 6.15Kg (con PCB, batería 7AH y transformador incluido). <p>....</p> <p>Para instalaciones que cumplen con EN50131-1 Grado 2, todos los agujeros en el lado de los gabinetes estarán cubiertos (tapados) si no se instala ningún accesorio en el gabinete que utilizará estos agujeros de montaje.</p> <p>El gabinete del equipo se debe asegurar a la estructura del edificio antes de la operación. Use 4 tornillos (apropiados para el material de la pared en el cual se fijan) insertados a través de los cuatro agujeros de montaje de la parte posterior de la base del gabinete.</p>	

Sección 2: Instalación

2.1 Descripción del proceso de instalación

Los pasos a continuación se proporcionan para ayudar en la instalación del sistema de alarma. Revise esta sección para lograr una comprensión general del orden de instalación. Trabajar con este plan puede ayudar a reducir problemas y el tiempo total requerido para la instalación.

Paso 1 – Cree un esquema de disposición

Dibuje un bosquejo aproximado del lugar e incluya todos los dispositivos de detección de alarmas, los expansores de zona, teclados y otros módulos requeridos.

Paso 2 – Monte el panel

Decida sobre una ubicación para el panel de alarma y asegúrelo a la pared con los componentes de montaje adecuados. "Montaje del gabinete" En la página siguiente.

Paso 3– Cablee el controlador de la alarma

Cablee cada uno de los módulos al controlador de la alarma según las pautas de la sección "Cableado Corbus" en la página 15.

Paso 4– Cablee las zonas

Complete todo el cableado de la zona. Siga las pautas de la sección "Cableado de la zona" en la página 21 para conectar zonas usando bucles normalmente cerrados, resistencia EOL simple, resistencia EOL doble, zonas de fuego y zonas de armado del interruptor de llave.

Paso 5 – Complete el cableado

Complete todo el restante cableado, incluyendo timbres o sirenas, conexiones de línea telefónica, conexiones de tierra o cualquier otro cableado necesario. Siga las instrucciones proporcionadas en la sección "Descripciones de terminal" en la página 13.

Paso 6 – Encienda el Panel de control

Una vez que todo el cableado de la zona y del controlador de la alarma está completo, conecte la batería antes de conectar la alimentación CA y encienda el sistema. El controlador de la alarma no se encenderá si solamente la batería está conectada.

Paso 7 – Asocie teclados y módulos

Todos los teclados se deben asociar para operar en el sistema. Para asociar el primer teclado, véase "Asociación del primer teclado" en la página 31. Para asociar teclados adicionales ingrese a la sección de programación del instalador [902] [000]. Para más información, véase "Programación del módulo" en la página 126.

Paso 8 – Confirme la Supervisión del módulo

De forma predeterminada, todos los módulos están supervisados en el momento de la instalación. La supervisión está habilitada siempre. Para confirmar que cada módulo está supervisado correctamente, véase "[903] Confirmar módulos" en la página 128.

Paso 9 – Asocie dispositivos inalámbricos

Los dispositivos inalámbricos se asocian vía el módulo de transmisor-receptor inalámbrico (HSM2HOSTx) o teclado RF y la sección [804] de Programación del instalador. Véase "Programación inalámbrica" en la página 124 para asociar dispositivos inalámbricos.

Paso 10 – Programe el sistema

La sección 5 de la "Programación" en la página 60 proporciona a una descripción completa de cómo programar el controlador de la alarma. Contiene descripciones completas de las varias características y opciones programables. Complete las hojas de trabajo de programación desde la "Planillas de programación" en la página 132 completamente antes de intentar programar el sistema.

Paso 11 – Pruebe el sistema

Pruebe el panel totalmente para asegurarse de que todas las características y funciones operan según lo programado.

2.2 Instalación del controlador de la alarma

Comience la instalación montando el controlador de la alarma en el gabinete de metal usando los separadores proporcionados. Los módulos opcionales, tales como el HSM2108 y el HSM2208, también se pueden montar en el gabinete.

Instale el hardware en la secuencia indicada en las páginas siguientes.

2.2.1 Montaje del gabinete

Coloque el panel en un área seca, preferiblemente cerca de una fuente de alimentación de CA no conmutada y de la línea telefónica entrante. Complete todo el cableado antes de aplicar CA o de conectar la batería.

2.3 Cableado

Todos los puntos de entrada del cableado en el gabinete están indicados por flechas. Todos los circuitos están clasificados como de energía limitada UL, a excepción de los cables de la batería. Debe mantenerse un mínimo de 1/4 pulg. (6,4 mm) de separación en todos los puntos entre el cableado y las conexiones con energía limitada y los que tienen energía ilimitada.

2.3.1 Descripciones de terminal

Las terminales siguientes están disponibles en el controlador de alarma PowerSeries Neo.

Terminal	Descripción
BAT+, BAT-	Terminales de la batería. Úselas para proporcionar alimentación de respaldo y corriente adicional cuando las demandas del sistema exceden la salida de potencia del transformador, por ejemplo como cuando el sistema está en alarma. No conecte la batería hasta que el resto del cableado se haya completado.
CA	Terminales de alimentación. Conecte la batería antes de conectar la CA. No conecte la batería o el transformador hasta que el resto del cableado se haya completado.
AUX+, AUX-	Terminales auxiliares. Úselas para alimentar módulos de potencia, detectores, relés, LED, etc. (700 mA MÁX.). Conecte el lado positivo del dispositivo con AUX+, y el lado negativo con AUX-.
SIRENA+, SIRENA-	Alimentación de timbre/sirena (700 mA MÁX.). Conecte el lado positivo de cualquier dispositivo de advertencia de alarma con SIRENA+, y el lado negativo con SIRENA-.
ROJ, NEG, AMR, VER	Terminales Corbus. Proporcionan comunicación entre el controlador de alarma y los módulos conectados. Cada módulo tiene cuatro terminales Corbus que se deben conectar con Corbus.
PGM1 a PGM4	Terminales de salida programables. Activan dispositivos como los LED. (PGM1, PGM3 y PGM4: 50 mA; PGM2: 300 mA o pueden configurarse como una entrada)
Z1 a Z8, COM	Terminales de entrada de zona. De forma ideal, cada zona debería tener un dispositivo de detección; sin embargo, dispositivos de detección múltiples se pueden cablear a la misma zona.
EGND	Conexión de tierra.
TIP, RING, T-1, R-1	Terminales de línea telefónica.
PCLINK_1	DLS/SA
PCLINK_2	DLS/SA, Comunicador alterno

2.3.2 Tendido del cable para energía limitada y energía ilimitada

Todos los puntos de entrada del cableado están indicados por flechas. Todos los circuitos están clasificados como instalación UL de energía limitada, a excepción de los cables de la batería que son de energía ilimitada.

Debe mantenerse un mínimo de 1/4 pulg. (6,4 mm) de separación en todos los puntos entre el cableado y las conexiones con energía limitada y los que tienen energía ilimitada." Diagramas de cableado" En la página 226 para mayor información sobre los diagramas ampliados.

Nota: La entrada del cable para el cableado de energía limitada debe estar separado por un acceso de entrada diferente del cableado de energía ilimitada.



Figura 2-1 Enrutamiento de cableado (América del Norte solamente)

Sección 2: Instalación

1. Inserte el separador en el agujero de montaje del gabinete en la ubicación
2. Coloque los agujeros de montaje de la tarjeta de circuito sobre los separadores. Presione firmemente la

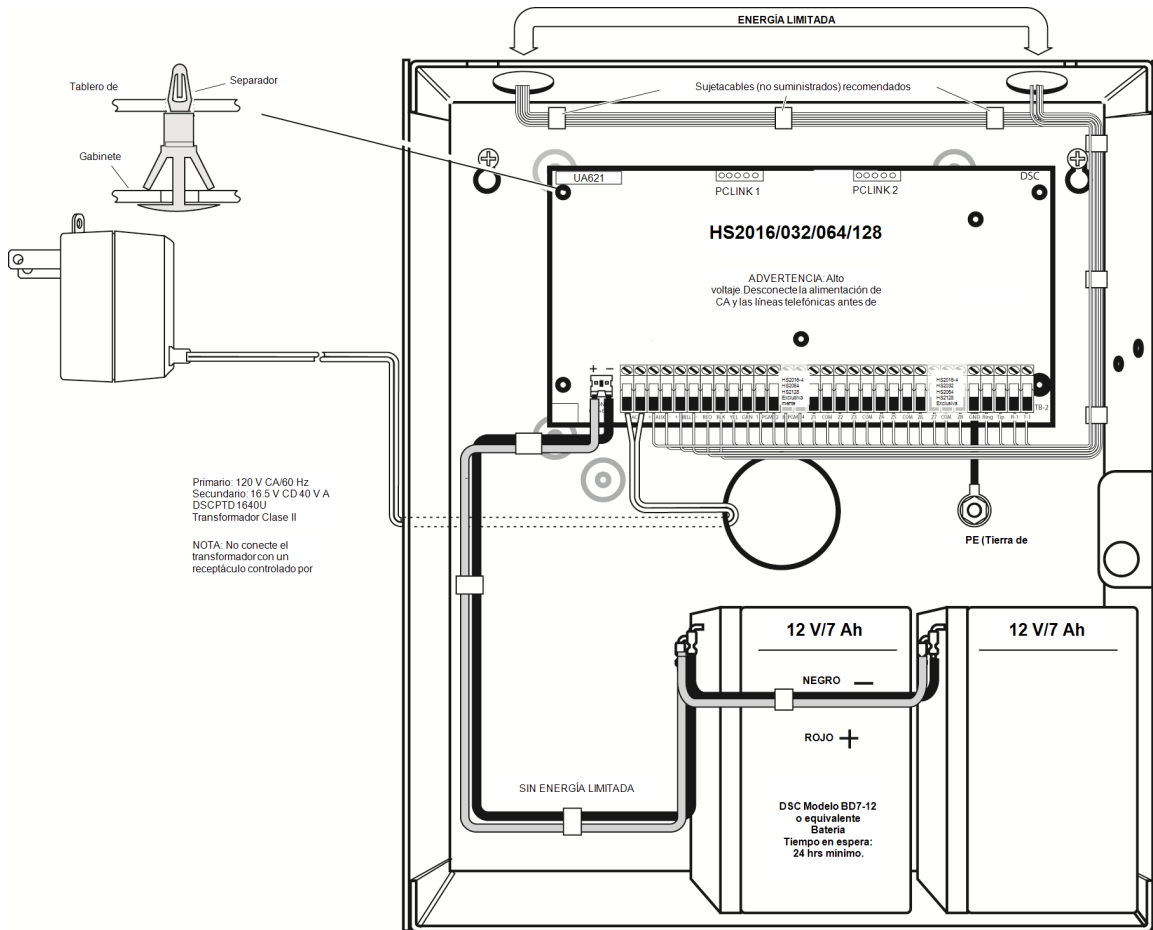
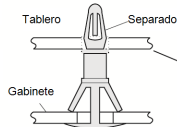

220 - 240 VCA, 50/60 HZ, 200 mA

¡IMPORTANTE!

Debe mantenerse un mínimo de 1/4 pulg. (6,4 mm) de separación en todos los puntos entre el CABLEADO DE

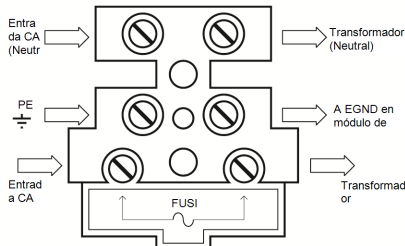

Reemplace el fusible solo con el mismo tipo (20 mm) para Se muestra el gabinete PC5003C Use el modelo Power UC1 para (2) Instalaciones de

¡IMPORTANTE!

1. Este equipo, el Controlador de alarma HS2128/HS2064/HS2032/HS2016 etc., deberá instalarse y utilizarse dentro de un ambiente que proporcione el grado de contaminación 2 como máximo, y sobrevoltajes de categoría II en UBICACIONES NO PELIGROSAS, exclusivo interiores. Este equipo está CONECTADO de manera FIJA Y PERMANENTE y está diseñado para ser instalado por personal de servicio técnico solamente; (la persona de servicio se
 2. La conexión a la unidad de red eléctrica se debe realizar según las reglas y los reglamentos de las autoridades locales: en el RU conforme a la norma BS6701. Se debe proporcionar un dispositivo apropiado de la desconexión como parte de la instalación del edificio. Donde no sea posible confiar en la identificación del NEUTRO en el SUMINISTRO DE LA RED DE CA, el dispositivo de desconexión debe desconectar ambos polos simultáneamente (LÍNEA y NEUTRO). El dispositivo desconectará el suministro durante el mantenimiento.
 3. El gabinete del equipo se debe asegurar a la estructura del edificio antes de la operación.
 4. El cableado interno debe ser enrutado de manera tal que evite:
 - Tensión excesiva en el cable o en las conexiones de terminales;
 - Que se aflojen las conexiones de terminales;
 - Daño al aislante del conductor
 5. El desecho de las baterías usadas debe realizarse según las regulaciones de recuperación y reciclaje de residuos que se aplican al mercado previsto.
 6. Antes de dar servicio, DESCONECTE la CONEXIÓN DE TELÉFONO.
 7. Se pueden utilizar dos baterías para proporcionar el tiempo de respaldo
- ADVERTENCIA:**
Alto voltaje. Desconecte la alimentación de CA y las líneas telefónicas antes de dar mantenimiento

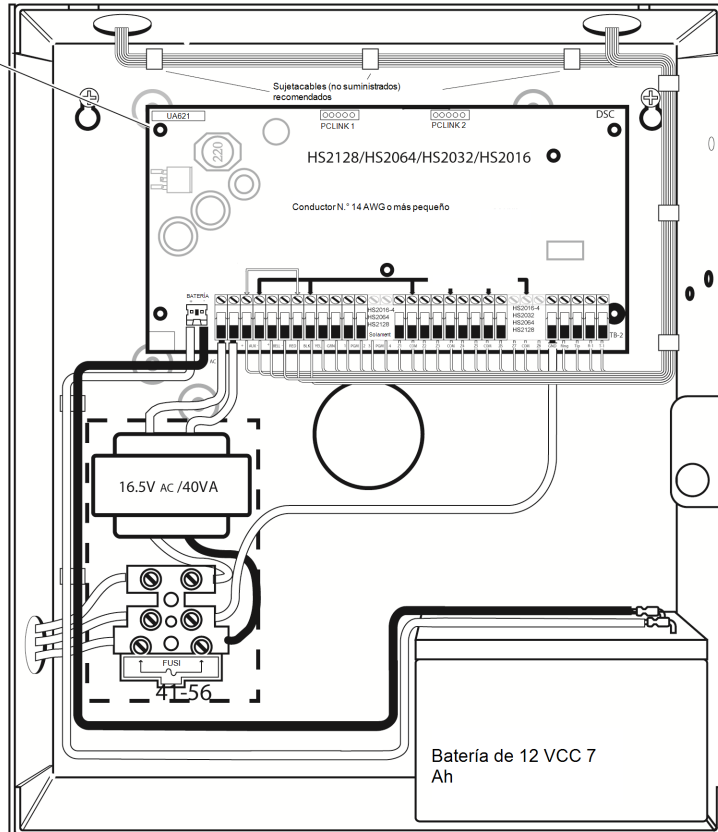

ADVERTENCIA: Las conexiones incorrectas pueden causar una falla PTC o una operación inadecuada. Inspeccione el cableado y asegúrese de que las conexiones estén correctas antes de conectar la alimentación.



Figura 2-2 Enrutamiento de cableado (exclusivo para EN50131)

2.3.3 Cableado Corbus

Las terminales Corbus ROJ y NEG se utilizan para proporcionar alimentación mientras que AMR y VER se usan para comunicaciones de datos. Las 4 terminales Corbus del controlador de alarma se deben conectar con las 4 terminales Corbus o con los alambres de cada módulo.

Las condiciones siguientes se aplican:

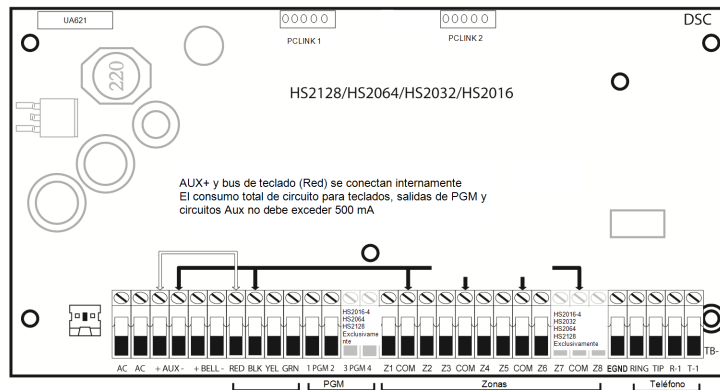
- Corbus debe tenderse con cuatro hilos de calibre 22 como mínimo, de preferencia con dos pares trenzados.
- Los módulos pueden tenderse hasta el panel, conectarse en serie o derivados en T.
- No utilice alambre blindado para el cableado de Corbus.

Nota: Cualquier módulo se puede conectar en cualquier lugar en el Corbus.No se requieren tendidos separados para teclados, expansores de zona, etc.

Nota: Ningún módulo puede tener más de 1000 pies/305 m (en longitud del alambre) desde el panel.No utilice alambre blindado para el cableado de Corbus.



Figura 2-3 Cableado Corbus

El módulo (A) está cableado correctamente porque está dentro de 1000 pies/305 m desde el panel, en distancia de alambre.El módulo (B) está cableado correctamente porque está dentro de 1000 pies/305 m desde el panel, en distancia de alambre.El módulo (C) NO está cableado correctamente porque está a más de 1000 pies/305 m desde el panel.

Corrientes nominales

Para que el sistema funcione correctamente, la salida de potencia del controlador de alarma y los módulos de fuente de alimentación no pueden excederse. Utilice los datos siguientes para asegurarse de que la corriente disponible no se exceda.

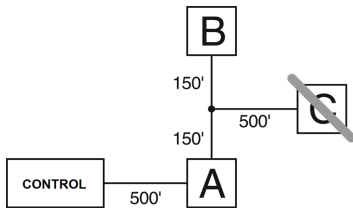
Tabla 2-1 Valores nominales de salida del sistema

Dispositivo	Salida	Valor nominal (12 V _{CC})
HS2016-4 HS2016	AUX:	700 mA. Reste el valor nominal mencionado para cada teclado, módulo de expansión y accesorio conectado con AUX o Corbus. Por lo menos debe reservarse 100 mA para el Corbus.
HS2032 HS2064 HS2128	SIRENA:	700 mA. Operación continua. 2.0A. Períodos cortos. Disponible solamente con la batería de modo de espera conectada. No para aplicaciones UL/ULC o EN certificadas
HSM2208	AUX:	250mA. Operación continua. Reste para cada dispositivo conectado. Reste la carga total en esta terminal de la salida AUX/Corbus del panel de alarma.
HSM2108	AUX:	100mA. Reste para cada dispositivo conectado. Reste la carga total en esta terminal de la salida AUX/Corbus del panel.

Cálculo de la corriente del controlador de la alarma

Máxima (en espera o en alarma)

Corbus (700 mA máx.incluyendo PGM 1-4)

Corbus (700 mA máx.)***

PCLink+ (Comun. alt.:125 mA)

Total (no debe exceder 700 mA)

*** Véase "Tabla de cálculo de corriente de Corbus" en la página 17.

Para aplicaciones comerciales UL, ULC homologadas, la corriente total en espera y de alarma no puede exceder 700 mA.

Tabla 2-2 Tabla de cálculo de corriente de Corbus

Elemento	Corriente (mA)	x	Cantidad	Total (mA)
HS2016-4/ HS2016/HS2032/HS2064/HS2128	85	X	1	85
HS2LCD	105	x		
HS2ICN	105	x		
HS2LED	105	x		
HS2LCDP	105	x		
HS2ICNP	105	x		
HS2LCDRF	105	x		
HS2ICNRF	105	x		
HS2ICNRFP	105	x		
HS2TCHP	160	x		
Corriente requerida para los dispositivos conectados =				
HSM2108*	30	x		
Corriente de salida AUX de HSM2108				
HSM2208*	40	x		
Corriente de salida AUX de HSM2208				
HSM2300/2204*	35	x		
HSM2HOSTx	35	x		
HSM2955**		x		
3G2080(R)/TL2803G(R)/TL280(R)	125 (PCLINK)	x		
Total corriente de Corbus =				

*Estas unidades extraen corriente del Corbus para alimentar los dispositivos externos al módulo. Esta corriente se debe agregar a la corriente total de Corbus. Vea las especificaciones del fabricante para el consumo de corriente de cada dispositivo.

** Para el consumo de corriente del HSM2955 consulte el manual de instalación del HSM2955.

Pérdida en la línea

Debe considerarse la pérdida del voltaje a través de la resistencia del alambre para todas las instalaciones. Para asegurar la operación apropiada, al menos 12,5 VCC deben estar aplicados a todos los módulos en el sistema (cuando la CA está conectada y la batería está cargada completamente). Si hay menos de 12,5 VCC aplicados, la operación del sistema se verá afectada.

Para corregir el problema, trate alguna de las opciones siguientes:

1. Conecte una HSM2300/2204 una fuente de alimentación entre el controlador de la alarma y el módulo para proporcionar alimentación adicional al Corbus.
2. Reduzca la longitud del tendido del Corbus al módulo.
3. Aumente el calibre del alambre.

Límites de capacitancia

Un aumento de capacitancia en el Corbus afecta la transmisión de datos y hace que el sistema sea más lento. La capacitancia aumenta por cada pie de alambre agregado al Corbus. El grado de la capacitancia del cable usado determinará la longitud máxima del Corbus.

Por ejemplo, un cable de calibre 22, no blindado y con 4 conductores tiene una capacitancia típica de 20 picofaradios por pie (es decir, 20 nF/1000 pies). Por cada 1000 pies de cable agregado – sin importar donde está tendido – la capacitancia del Corbus aumenta en 20 nF.

La tabla siguiente indica la distancia total del alambre permisible para el valor de capacitancia del alambre usado:

Tabla 2-3 Capacitancia del alambre

Capacitancia del alambre por 1000 pies (300 m)	Longitud total del alambre de Corbus
15 nF	5300 pies/1616 m
20 nF	4000 pies/1220m
25 nF	3200 pies/976m
30 nF	2666 pies/810m
35 nF	2280 pies/693m
40 nF	2000 pies/608m

2.4 Instalación de los módulos

Quite toda la alimentación del sistema mientras conecta los módulos con el controlador de la alarma.

2.4.1 Ampliador de zona

El controlador de la alarma principal tiene terminales de conexión para las zonas 1 a 8. Puede agregarse expansores de zona HSM2108 adicionales para aumentar el número de zonas en el sistema. Cada expansor de zona consiste en un grupo de 8 zonas. En la asociación, el expansor de zona se asigna automáticamente a la siguiente ranura de zona disponible. Conecte las terminales ROJ, NEG, AMR y VER a las terminales Corbus en el panel de alarma. Consumo de corriente de tarjeta: 30mA.



Figura 2-4 HSM2108 Expansor de zona

Consulte la hoja de instalación del HSM2108 para obtener más información.

2.4.2 Expansor de salidas

El módulo HSM2208 se utiliza para agregar hasta 8 salidas programables de baja corriente al sistema de alarma.

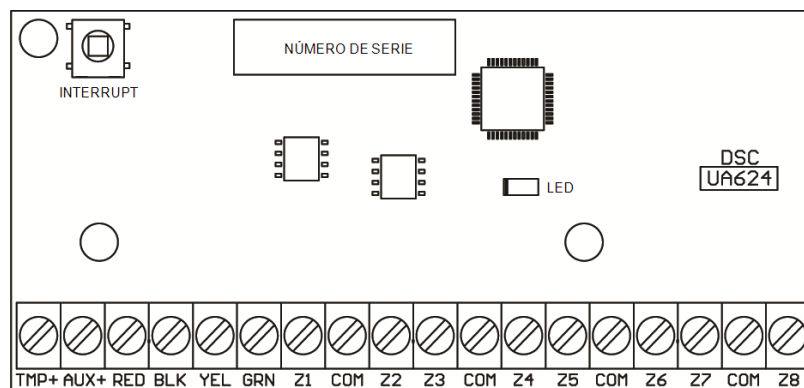
El panel usa la conexión Corbus de 4 hilos para comunicarse con el módulo. Conecte las terminales ROJ, NEG, AMR y VER a las terminales Corbus en el panel de alarma. Consumo de corriente de tarjeta: 40mA.



Figura 2-5 HSM2208 Expansor de salida

2.4.3 Módulo de transmisor-receptor inalámbrico

El módulo de integración inalámbrico bidireccional HSM2HOSTx proporciona comunicación entre los dispositivos inalámbricos y el controlador de la alarma.

Conecte el HSM2HOSTx al Corbus de 4 hilos del controlador de la alarma de acuerdo con el diagrama siguiente.

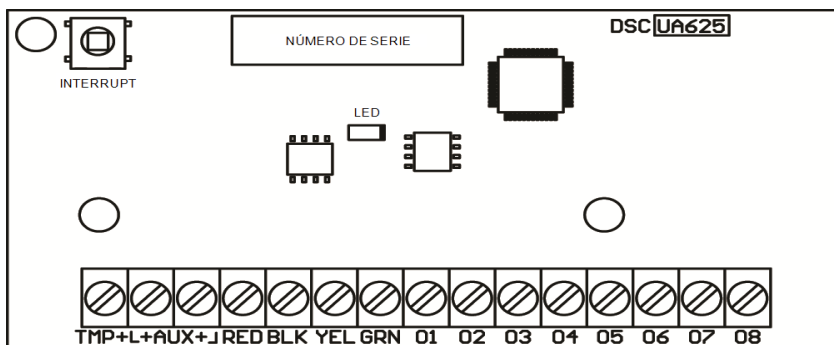

Figura 2-6 Diagrama de cableado del HSM2HOSTx

Después de que haya terminado el cableado, vuelva a conectar la alimentación al sistema de seguridad. Consumo de corriente de tarjeta: 35mA

2.4.4 Cableado de la fuente de alimentación

El módulo de salida de fuente de alimentación/alta corriente HSM2300/2204 proporciona hasta 1,0 A de corriente adicional y puede ser utilizado para agregar hasta cuatro salidas programables (HSM2204 solamente) al sistema de alarma.

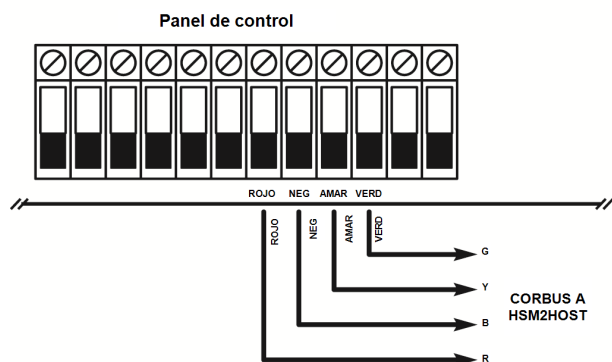
La conexión Corbus de 4 hilos proporciona comunicación entre el módulo y el panel de alarma. Conecte las terminales RED, BLK, YEL y GRN a las terminales Corbus en el controlador de alarma. Si no se utiliza O1, conectarse a Aux con una resistencia de 1 K. Consumo de corriente de tarjeta: 1.2A.



Figura 2-7 Cableado de la fuente de alimentación

2.4.5 Cableado del teclado

Para cablear un teclado al controlador de la alarma, quite la placa posterior del teclado (consulte la hoja de instalación del teclado) y conecte las terminales RED, BLK, YEL y GRN a las terminales correspondientes en el controlador de la alarma.

Zona de teclado/Cableado PGM

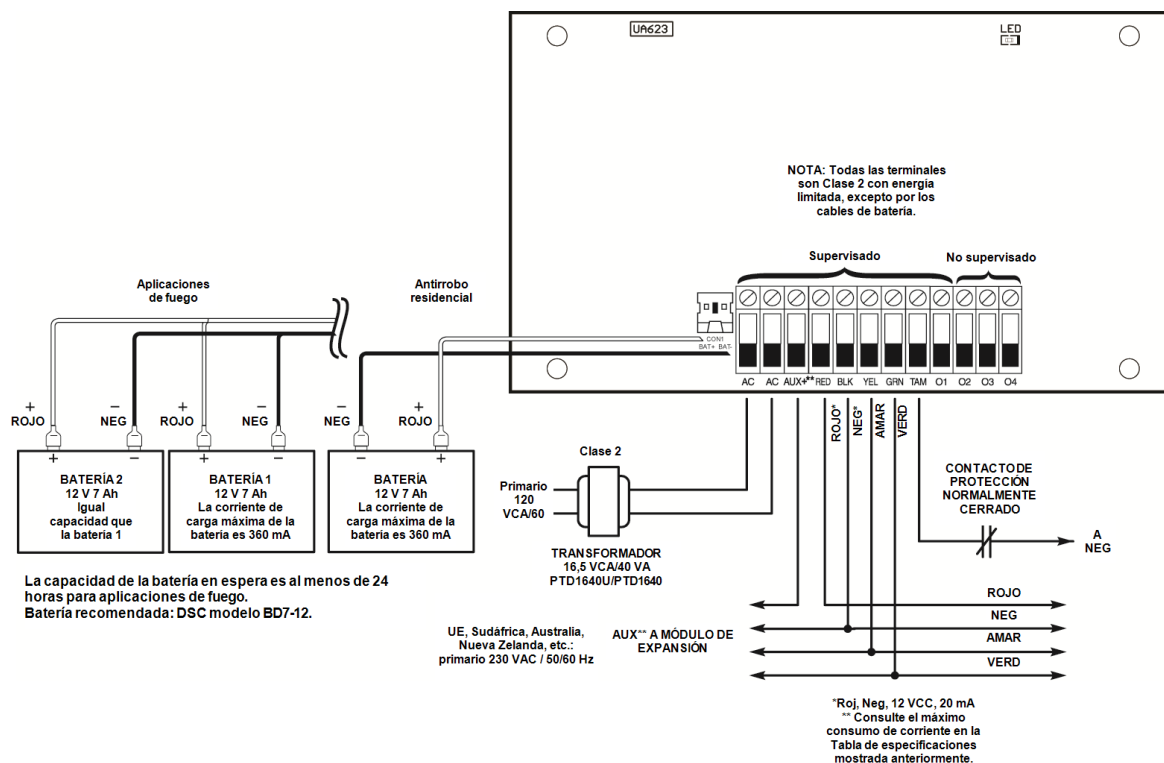
Los dispositivos cableados pueden conectarse a teclados cableados con entradas (zona) o salidas (PGM). Esto evita tener que tender cables de regreso al panel de control para cada dispositivo.

Para conectar un dispositivo de zona a teclados HS2LCD, HS2ICON, HS2LED y HS2TCHP tienda un alambre a la terminal P/Z y el otro a B. Para dispositivos alimentados, use rojo y negro para suministrar potencia al dispositivo. Lleve el cable rojo al borne R (positivo) y el cable negro al borne B (negativo).

Las zonas de teclado soportan bucles normalmente cerrados, fin de línea simple y fin de línea doble.

Para conectar la salida PGM, tienda un alambre a la terminal P/Z y el otro a la terminal R.



Figura 2-8 Terminales P/Z del teclado

Nota: Cuando utilice la supervisión de final de línea, conecte la zona de acuerdo con una de las configuraciones descritas en el "Cableado de la zona" en la página 21. Las resistencias de fin de línea deben colocarse en el extremo del dispositivo del bucle, no en el teclado.

Asignación de zonas de teclado

Al usar entradas de zona de teclado, a cada entrada usada se debe asignar un número de zona en la programación del instalador.

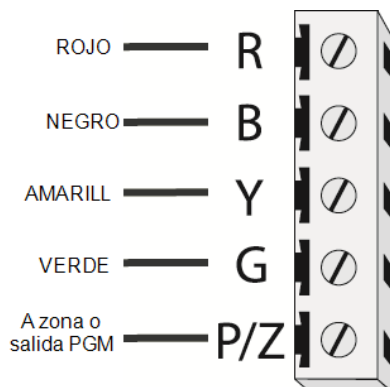
Primero, asegúrese de que ha asociado todos los teclados instalados en las ranuras deseadas (Véase "[902] Agregar/Quitar módulos" en la página 127). Después, asigne las zonas de teclado incorporando la sección de programación [861]-[876], subsección 011 para los teclados 1-16. Ingrese un número de zona de 3 dígitos para cada una de las zonas de teclado. Este número se debe programar en la ubicación de la ranura a la que el teclado está asignado.

Nota: Si una entrada de zona de teclado se asigna a la zona número 1 a 8, la zona correspondiente no se puede utilizar en el panel de control principal.

Una vez que se asignan las zonas de teclado, usted también debe programar definiciones de zona y atributos de zona. "[001]de tipos de zona" En la página 68 y Véase "Configuración de zona" en la página 68.

2.4.6 HSM2955 Cableado

Para información sobre el cableado consulte HSM2955 Manual de instalación # 29008435xxx.

2.4.7 Cableado del Comunicador alterno

Véase el manual de instalación del Comunicador alterno.

2.4.8 Cableado de la zona

Apague el controlador de la alarma y complete todo el cableado de la zona.

Las zonas se pueden cablear para supervisar dispositivos normalmente abiertos (como detectores de humo) o dispositivos normalmente cerrados (como contactos de puerta). El panel de alarma también se puede programar para resistencias de fin de línea simples o de fin de línea dobles.

La programación de la zona se realiza usando las siguientes secciones de programación:

- [001] selecciona la definición de la zona
- [013] Opción [1] para normalmente cerrado o EOL; Opción [2] para SEOL o DEOL
- [201 - 208] asignación de partición.

Observe las pautas siguientes al cablear zonas:

- Para instalaciones homologadas por UL use solamente SEOL o DEOL
- Alambre de calibre 22 AWG mínimo, 18 AWG máximo
- No utilice alambre blindado
- No exceda 100 Ω de resistencia del alambre. Consulte la tabla siguiente:

Tabla 2-4 Tabla de cableado de Zona de robo

Calibre del alambre	Longitud máxima a resistencia EOL (pies/metros)
22	3000 / 914
20	4900 / 1493
19	6200 / 1889
18	7800 / 2377

Las cifras se basan en una resistencia máxima de cableado de 100 Ω .

Normalmente cerrado

Conecte los dispositivos cableados con cualquier terminal Z y cualquier terminal COM. Conecte los dispositivos normalmente cerrados en serie.

Nota: Para instalaciones UL, no use bucles normalmente cerrados.



Figura 2-9 Normalmente cerrado

La siguiente tabla muestra el estatus de la zona bajo ciertas condiciones para los bucles NC:

Tabla 2-5 Estatus del bucle NC

Resistencia del bucle	Estatus del bucle
0 Ω (alambre en cortocircuito, bucle en cortocircuito)	Seguro
Infinito (alambre roto, bucle abierto)	Violado

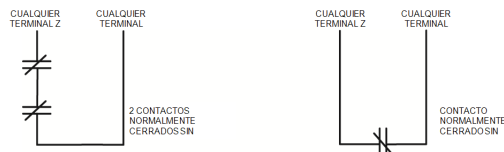
Resistencia de Fin de línea simple (SEOL)

Cuando las resistencias SEOL se instalan al final de un bucle de zona, el panel de alarma detecta si el circuito está seguro, abierto, o en cortocircuito. La resistencia SEOL debe instalarse al final del bucle para una supervisión apropiada. Para habilitar la supervisión SEOL, programe la sección [013], opciones [1] y [2] a APAGADO.

Nota: Esta opción debe seleccionarse si se utilizan dispositivos de detección o contactos normalmente cerrados o normalmente abiertos.



Figura 2-10 Cableado de SEOL

La siguiente tabla muestra el estatus de la zona bajo ciertas condiciones para SEOL:

Tabla 2-6 Estatus del bucle SEOL

Resistencia del bucle	Estatus del bucle
0 Ω (alambre en cortocircuito, bucle en cortocircuito)	Violado
5600 Ω (contacto cerrado)	Seguro
Infinito (alambre roto, bucle abierto)	Violado

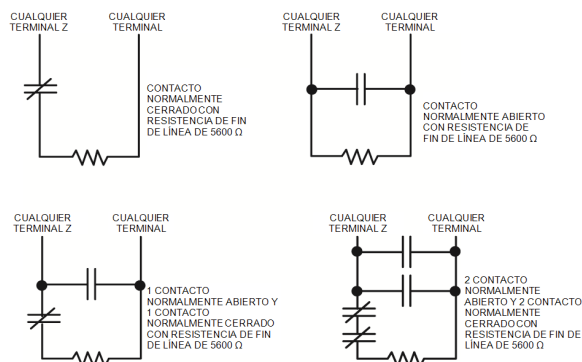
Resistencias de Fin de línea doble (DEOL)

Cuando las resistencias de fin de línea doble (DEOL) se instalan al final de un bucle de zona, la segunda resistencia habilita al panel para determinar si la zona está abierta, cerrada, con sabotaje o con falla.

Nota: Cualquier zona programada para fuego o supervisión de 24 horas se debe cablear con una resistencia SEOL sin importar el tipo de supervisión del cableado de zona seleccionado para el panel. Si usted cambia las opciones de supervisión de zona de DEOL a SEOL o de NC a DEOL, apague el sistema por completo y después enciéndalo otra vez para lograr una operación correcta.

Para habilitar la supervisión DEOL, programe la sección [013], opciones [1] a APAGADO y [2] a ENCENDIDO.



Figura 2-11 Cableado de DEOL

Nota: Si se permite la opción de supervisión DEOL, todas las zonas cableadas se deben conectar con resistencias DEOL, a excepción de las zonas de fuego y de supervisión de 24 horas. No use resistencias DEOL para zonas de fuego o zonas de supervisión de 24 horas.

Nota: No conecte las zonas de fuego a las terminales de la zona de teclado si está seleccionada la opción de supervisión DEOL.

Nota: Esta opción solo puede seleccionarse si se utilizan dispositivos de detección o contactos NC. Solamente se puede conectar un contacto NC a cada zona.

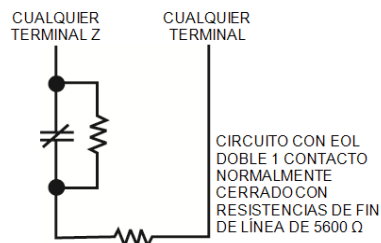
La siguiente tabla muestra el estatus de la zona bajo ciertas condiciones para DEOL:

Tabla 2-7 Estatus del bucle DEOL

Resistencia del bucle	Estatus del bucle
0Ω (alambre en cortocircuito, bucle en cortocircuito)	Fallo
5600 Ω (contacto cerrado)	Seguro
Infinito (alambre roto, bucle abierto)	Sabotaje
11200 Ω (contacto abierto)	Violado

2.4.9 Cableado de PGM

Los voltajes de operación mínimos/máximos para dispositivos, sensores y módulos son 9,5 VCC - 14 VCC.

Las PGM cambian a tierra cuando se activan desde el controlador de alarma. Conecte el lado positivo del dispositivo con la terminal AUX+, y el lado negativo con la terminal PGM.

PGM 1, 3, 4 suministran hasta 50 mA; PGM 2 suministra hasta 300 mA.

Se necesita un relé para corrientes mayores de 50 mA o 300 mA. PGM2 también puede usarse para detectores de humo de 2 hilos, alarma de entrada de robo 24 horas.

Nota: Use resistencias SEOL solamente en zonas de fuego.



Figura 2-12 Salida LED con resistencia limitadora de corriente y salida opcional de controlador de relé.

La ID de compatibilidad UL para la serie FSA-210B es: FS200

Nota: Para instalaciones homologadas por ULC, use las series FSA-210A y FSA-410A.

2.4.10 Cableado de terminales sirena

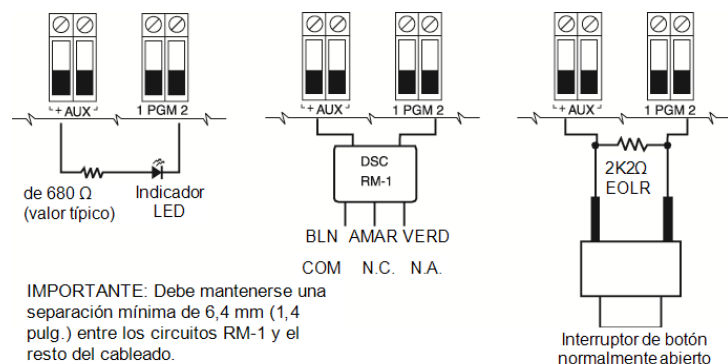
Estas terminales suministran 700 mA de corriente a 10,4-12,5 VCC para instalaciones comerciales y residenciales. Para cumplir con los requisitos del patrón temporal de tres pulsos de NFPA 72, la sección [013] opción [8] debe estar ENCENDIDA. Observe que también se soportan alarmas de pulsos constantes.



Figura 2-13 Cableado de terminales sirena

La salida de la Sirena está supervisada y limitada en potencia por un termistor de 2 A. Si no se usa, conecte una resistencia de 1000 Ω entre Timbre+ y Timbre- para evitar que el panel visualice una avería. "[*][2] Visualización de problema" En la página 45.

2.4.11 Cableado de línea telefónica

Cablee las terminales de la conexión de teléfono (TIP, Ring, T-1, R-1) a un conector RJ-31x como se indica en el diagrama siguiente. Para la conexión de dispositivos múltiples a la línea telefónica, cablee en la secuencia indicada. Use un alambre 26 AWG como mínimo para cableado.

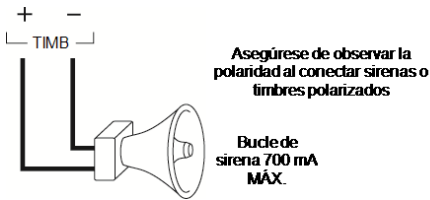

Figura 2-14 Cableado de línea telefónica

Nota: Asegúrese de que todos los enchufes y conectores cumplan los requisitos de dimensión, tolerancia y enchapado metálico de 47 C.F.R. Parte 68, Subparte F. Para una operación apropiada, ningún otro equipo de teléfono se debe conectar entre el panel de control y las instalaciones de la compañía telefónica.

2.4.12 Cableado del detector de humo

Todas las zonas definidas como fuego se deben cablear según el diagrama siguiente:

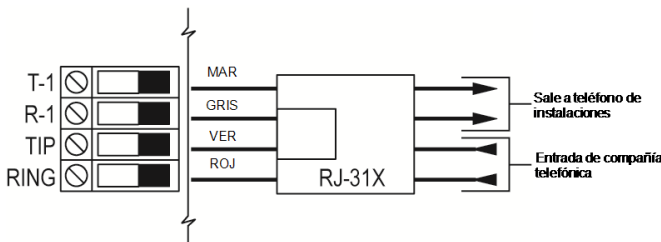

Figura 2-15 Cableado del detector de humo

"[001]de tipos de zona" En la página 68 para operación de la zona de fuego.

Nota: Los detectores de humos deben ser del tipo con retención. Para restablecer un detector de humo, ingrese "[*][7][2].

Tabla 2-8 Detectores de humo de 4 hilos compatibles

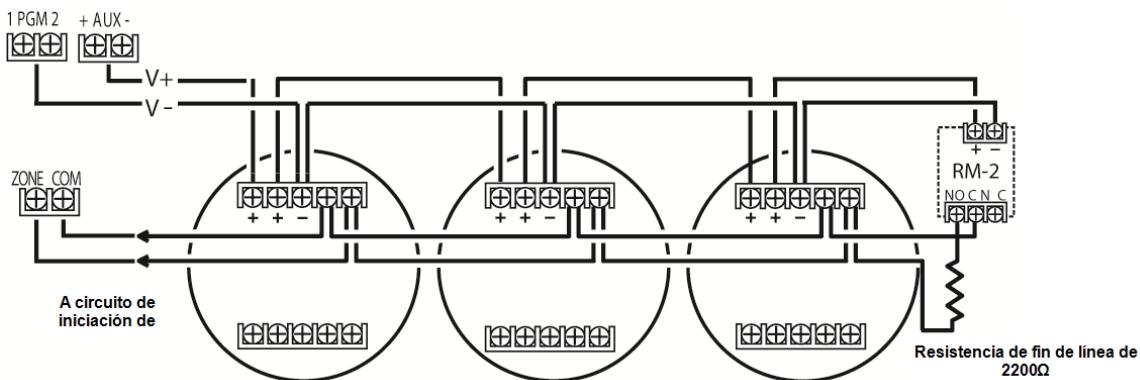
FSA-410B	FSA-410BLST	FSA-410BRST
FSA-410BT	FSA-410BR	FSA-410BLRST
FSA-410BS	FSA-410BRT	
FSA-410BST	FSA-410BRS	
Corriente nominal para la serie DSC FSA-410: 25 mA - 90 mA		

Cableado de zona de fuego: Detectores de humo bidireccionales

Si PGM 2 se programa para la conexión del detector de humo de dos hilos, los detectores se deben cablear según el diagrama siguiente:



Figura 2-16 Cableado de detector de humos de dos hilos

Nota: Adicionales detectores de humo de dos hilos se deben conectar en paralelo como se muestra arriba. El número máximo de detectores de humo en un bucle de dos hilos es 18.

Nota: No combine modelos de detectores de humo de fabricantes diferentes en el mismo circuito. La operación puede afectarse. Consulte la hoja de instalación del detector de humo al colocar detectores.

Tabla 2-9 Detectores de humo de 2 hilos compatibles

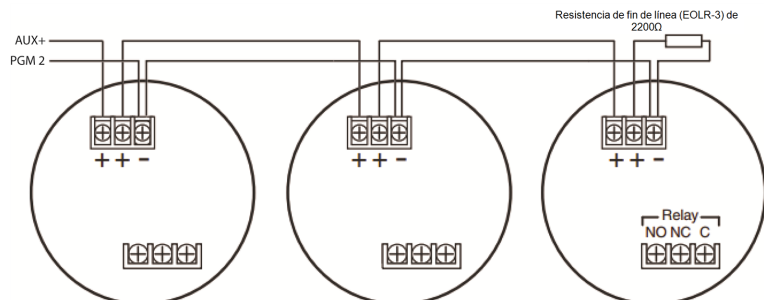
FSA-210B	FSA-210BR
FSA-210BT	FSA-210BRT
FSA-210BS	FSA-210BRS
FSA-210BST	FSA-210BRST
Corriente nominal para la serie DSC FSA-210B: 35 mA - 75 mA	

Tabla 2-10 Circuito de inicio del detector de humo de dos hilos

Elemento	Especificación
Estilo/Clase, Supervisado, Energía limitada	Estilo B (Clase B)
Identificador de compatibilidad	HS2-1
Voltaje de salida de CC	9,7-13,8 VCC
Carga del detector	2 mA (MÁX.)
Resistencia de fin de línea simple (SEOL)	2200 Ω
Resistencia del bucle	24 Ω (MÁX.)
Impedancia en espera	3000 Ω (NOM.)
Impedancia de la alarma	1200Ω (MÁX.)
Corriente de la alarma	86mA (MÁX.)

2.4.13 Detector de CO

Los siguientes modelos de detector de CO cableados pueden usarse con los controladores de alarma PowerSeries Neo:

- Modelo Potter CO-12/24, Archivo UL E321434
- Modelo Quantum 12-24SIR, Archivo UL E186246
- Modelo NAPCO FW-CO12 o FW-CO1224, Archivo UL E306780
- Modelo de sensor de sistema CO1224, Archivo UL E307195

Nota: Para conexiones de unidades múltiples, los cables entre los detectores de CO deben estar abiertos. El relé de supervisión de alimentación debe estar alimentado del último detector en el bucle.

También hay detectores de CO inalámbricos disponibles. Al instalar detectores de CO inalámbricos, use solamente el modelo PG9913^{UL}, PG8913, PG4913. Se necesita un receptor inalámbrico HSM2HOSTx (x=9^{UL}/8/4) o un teclado inalámbrico HS2LCDRF(P)x/HS2ICNRF(P)x (x=9^{UL}/8/4) al instalar detectores de CO inalámbricos. Para más detalles sobre estos dispositivos inalámbricos, consulte sus manuales de instalación respectivos.

Nota: Use solamente dispositivos aprobados por ^{UL} con sistemas homologados por UL/ULC.

Tabla 2-11 Corrientes nominales de detectores de CO

Dispositivo	Descripción	Máx. capacidad a 12 VCC
CO-12/24	Detector de CO modelo Potter	40mA
12-24SIR	Detector de CO modelo Quantum	75mA
FW-CO12 FW-CO1224	Detector de CO modelo NAPCO	90mA
CO1224	Detector de CO modelo System Sensor	40mA



Figura 2-17 Cableado del detector de CO

2.4.14 Cableado de tierra

Apretar la tuerca hasta romper la pintura y hacer una buena conexión al gabinete

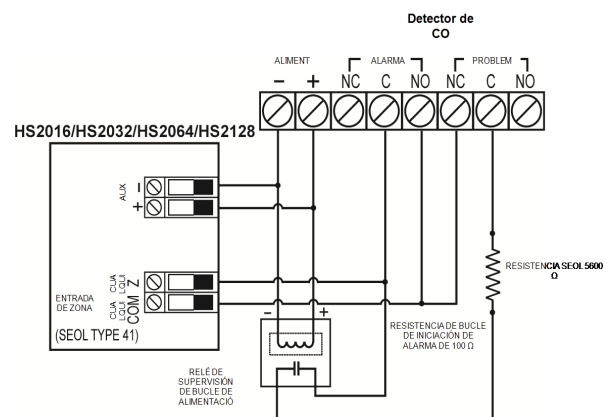

Figura 2-18 Instalación de tierra

Nota: Usando un alambre verde aislado (mínimo 22AWG), conecte la terminal EGND en el Corbus y el alambre de tierra de la instalación eléctrica del edificio a cualquiera de los agujeros disponibles en la parte posterior o lateral del gabinete de metal. Véase el diagrama fijado al gabinete para la ubicación del punto de TIERRA y las recomendaciones de los componentes de fijación.

Nota: No se incluyen el alambre ni los componentes de la instalación.

2.4.15 Conexión de alimentación

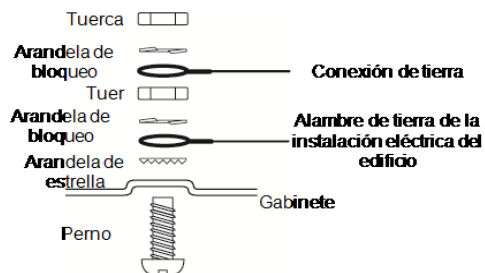
Baterías

No conecte la batería hasta que el resto del cableado se haya completado.

Nota: Se requiere una batería sellada, recargable, de plomo-ácido o tipo gel para cumplir los requisitos de UL para alimentar el tiempo en espera.

Conecte el cable ROJO de la batería a la terminal positiva de la batería y el cable NEGRO de la batería a la terminal negativa de la batería.

El panel se puede programar para cargar la batería a 400480mA o 700 mA. (Véase "[982] Configuración de batería" en la página 130).

Nota: Consulte "Carga Aux. y Selección de batería" en la página 1.

Tablas de selección de batería

Después de calcular la capacidad de batería (**B**) para cada instalación específica, use la tabla siguiente para determinar la batería requerida para respaldar al panel principal en modo de espera durante

- 4 horas (robo comercial UL/robo residencial),
- 12 horas (EN50131),
- 24 horas (incendio residencial UL/ULC, robo comercial ULC, monitoreo de incendio comercial ULC – no se permite carga de sirena; INCERT [Bélgica]) o
- 36 horas (NFA2P [Francia]).

La capacidad de la batería se mide en amperios hora (Ah). Los valores de corriente en la tabla denotan el consumo máximo de corriente permitido para obtener el tiempo de espera deseado con los tipos de batería listados.

Tabla 2-12 Guía de batería para modo de espera

Tamaño de la batería	Tiempo en espera deseado			
	4 h	12 h	24 h	36 h
4 Ah	700mA	-----	-----	-----
7 Ah	700mA	500mA	250mA	-----
14 Ah (use baterías 2 x 7 Ah conectadas en paralelo, exclusivo para instalaciones UL/ULC)	700mA		470mA	-----
18 Ah	-----	-----	-----	300mA*
26 Ah	-----	-----	-----	500mA*

*use baterías 2 x 7 Ah conectadas en paralelo, exclusivo para instalaciones UL/ULC

Nota: La capacidad de la batería se deteriora con el tiempo y el número de ciclos de carga/descarga. Reemplace cada 3-5 años.

Consulte "Regulatory Approvals" En la página 218 para información detallada de la carga Aux. y carga de batería.

Conexión de alimentación de CA

El controlador de la alarma requiere un transformador de 16,5V y 40 VA. Mientras está desenchufado, conecte el transformador con las terminales de CA en el controlador. El controlador de la alarma se puede programar para aceptar una frecuencia de la línea eléctrica de 50 Hz o 60 Hz de CA. Véase la sección de programación [024], opción [1].

Nota: Para instalaciones UL/ULC use solamente 60 Hz.

Nota: Para aplicaciones ULC S559, deberá emplear el transformador Standex (Modelo FTC3716) para conexión directa.

Sección 3: Configuración

3.1 Pasos de configuración básica



Una vez que la instalación básica del panel de alarma está completa, pueden establecerse las siguientes opciones de configuración general:

- crear particiones, "Trabajo con particiones" En la página 32
- asignar teclados a las particiones, véase "Configuración de la partición del teclado" en la página 33
- asignar sirenas a las particiones, véase "Operación de timbre/sirena" en la página 32
- crear zonas globales, véase " Zonas globales" en la página 33
- configurar códigos de cuenta de partición, véase "Comunicaciones" en la página 34
- configurar temporizadores de partición, véase "Tiempos del sistema" en la página 75
- asociar módulos y dispositivos inalámbricos, véase "Asociación de módulos" en la página 31
- asignar tipos de zona, véase "[001]de tipos de zona" en la página 68, y atributos, véase "[002] Atributos de zona" en la página 73
- crear etiquetas de zona, véase " Adición de etiquetas" en la página 65
- agregar usuarios, véase "Asignación de códigos de acceso" en la página 49
- configurar el comunicador alterno, si cuenta con uno, véase "Configuración del Comunicador alterno" en la página 35
- programar números de teléfono, véase "Comunicaciones del sistema" en la página 114
- configurar direcciones de llamada para la estación central de monitoreo, véase "Comunicaciones del sistema" en la página 114
- configurar temporizadores del sistema, véase "Tiempos del sistema" en la página 75
- configurar códigos de reporte, véase " Reportes" en la página 108
- probar el sistema, véase "Prueba de sistema" en la página 36

3.2 Uso del teclado

El panel de alarma es compatible con varios tipos de teclados diferentes (véase "Dispositivos compatibles" en la página 9); sin embargo, todos los teclados tienen ciertas funciones básicas en común. PowerSeries Neo

3.2.1 Teclas especiales

Los símbolos de desplazamiento < > en los teclados con pantallas LCD indican que las opciones pueden verse presionando las teclas de desplazamiento  . Estas teclas también se pueden utilizar para posicionar el cursor.

La tecla [*] es similar en función a la tecla "Entrar" en una computadora personal. Se utiliza generalmente para aceptar la opción de programación existente. También es la primera entrada de tecla para los comandos [*] y puede usarse para ingresar las letras A-F durante el modo de Programación del instalador.

La tecla [#] es similar en función a la tecla "ESC" (escape) en una computadora personal. Se utiliza generalmente para salir de la sección de programación actual o para volver a la anterior.

3.2.2 Indicadores LED

Los teclados tienen las siguientes luces de estado que proporcionan una indicación visual del estatus básico del sistema:



Listo: El panel está listo para ser armado.



Armado: Panel armado.



Problema: Avería del sistema. Ingrese [*][2] para ver las averías.



Alimentación CA: ENCENDIDO=CA presente. APGADO = Sin CA.

Operación del LED de estado del panel

El LED de estado rojo, situado en el PCB del controlador de la alarma, indica lo siguiente:

- Secuencia de encendido – destella rápidamente hasta el final de la secuencia de encendido.
- Indicación de firmware – destella durante el proceso de actualización del firmware. Si falla la actualización del fir-

- mware, el LED destella rápidamente.
- Indicación de avería – destella cuando hay averías. Las averías se indican según la siguiente prioridad:
 - 1 destello - no hay teclados asociados
 - 2 destellos - avería de supervisión de módulo
 - 3 destellos - bajo voltaje de bus
 - 4 destellos - avería de bajo batería
 - 5 destellos - batería de CA
 - 6 destellos - avería de AUX
 - 7 destellos - avería de sirena
 - 8 destellos - avería de TLM

Cómo ingresar datos

Convenciones usadas en este manual

Los corchetes [] indican números o símbolos que se deben ingresar con el teclado.

por ej., [*][8][Código del instalador][804] requiere las siguientes entradas de teclas:

[*][8][5555][804]

[*] inicia un comando especial.

[5555] es el código de instalador de fábrica. El código de instalador de fábrica se debe cambiar durante la programación inicial del sistema.

[804] indica la sección de programación determinada que se está accediendo.

Ingreso de las letras manualmente (Etiquetas de sistema)

1. En la Programación del instalador, ingrese a la sección que requiere entrada de texto.
2. Use los teclas de flecha [<][>] para mover el cursor a un espacio en blanco o a un carácter existente.
3. Pulse la tecla del número correspondiente a la letra apropiada. Cada botón de número tiene acceso a tres letras y a un número. La primera presión de la tecla del número visualiza la primera letra. La segunda presión visualiza la segunda letra, etc.

1	2	3
A, B, C, 1	D, E, F, 2	G, H, I, 3
4	5	6
J, K, L, 4	M, N, O, 5	P, Q, R, 6
7	8	9
S, T, U, 7	V, W, X, 8	Y, Z, 9, 0
	0	
	Espacio	

4. Para seleccionar letras minúsculas pulse [*]. Se abre la lista de Seleccionar opciones. Desplácese hasta "minúsculas" y pulse [*] otra vez para seleccionar.
5. Cuando se muestre la letra o número requerido, utilice las teclas de flecha [<][>] para avanzar hasta la siguiente letra.
6. Al terminar, pulse la tecla [*], use las teclas [<][>] para desplazarse hasta "Guardar" y pulse [*].
7. Continúe a partir del paso 2 hasta que estén programadas todas las etiquetas.

Para obtener información sobre el ingreso de datos hexadecimales, véase "Programación de datos hex y decimales" en la página 63.

3.3 Asociación

Todos los módulos y dispositivos opcionales se deben asociar en el sistema. Durante la asociación, el número de serie electrónico (ESN) de cada dispositivo se identifica en el panel de control y se asignan las zonas. Debe asociarse primero un transmisor-receptor inalámbrico HSM2HOST o un teclado RF antes de que se asocien los dispositivos inalámbricos.

3.3.1 Asociación de módulos

Durante la asociación automática y manual, si se intenta asociar más del número máximo de módulos, sonará un tono de error y se visualizará un mensaje en los teclados LCD.

Tabla 3-1 Capacidad del módulo

Módulo	HS2016-4	HS2016	HS2032	HS2064	HS2128
HSM2108 8 Expansor de zona	1	1	3	7	15
HSM2208 8 Expansor de salida	2	2	4	8	16
Teclado inalámbrico: HS2LCDRF (P)4; HS2ICNRF (P)4; HS2LCDWF (P) (V)4	8	8	8	8	16
HS2TCHP Teclado de pantalla táctil	8	8	8	8	16
HSM2300 Fuente de alimentación 1 A	3	3	3	3	4
HSM2204 4 Salida de alta corriente	1	1	1	3	4
Transmisor-receptor HSM2HOSTx	1	1	1	1	1
HSM2955 (no evaluado por UL)	1	1	1	1	1

Los módulos se pueden asociar automática o manualmente usando la sección [902] de la programación del instalador. Para obtener instrucciones sobre la asociación de módulos, véase "Programación del módulo" en la página 126.

Para confirmar que un módulo se ha asociado con éxito, utilice la sección de programación del instalador [903]. Véase "[903] Confirmar módulos" en la página 128 para obtener más información.

Asociación del primer teclado

Para asociar un teclado cableado, conecte el teclado con el controlador de la alarma, encienda el panel de alarma y después pulse cualquier botón en el teclado.

Para asociar un teclado inalámbrico, primero conecte el módulo de integración inalámbrico HSM2HOSTx con el controlador de la alarma. Después, encienda el panel de alarma y un teclado inalámbrico. Pulse cualquier botón en el teclado para asociarlo al HSM2HOSTx. El HSM2HOSTx se asocia al panel de alarma. Para asociar otros teclados, véase "Programación del módulo" en la página 126.

3.3.2 Supervisión de módulo

De forma predeterminada, todos los módulos están supervisados en el momento de la instalación. La supervisión está habilitada en todo momento, de modo que el panel pueda indicar una avería si un módulo se quita del sistema.

Para controlar qué módulos están conectados y supervisados actualmente, véase "[903] Confirmar módulos" en la página 128.

Si un módulo está conectado pero no es reconocido por el sistema, puede deberse a una de las razones siguientes:

- el módulo está cableado incorrectamente al controlador de la alarma
- el módulo ha excedido su longitud máxima de tendido del cable
- el módulo no tiene suficiente potencia
- el módulo no está asociado en el receptor inalámbrico

Retiro de módulos

Los módulos asociados se pueden eliminar del sistema mediante la sección de programación [902]. Para obtener instrucciones, véase "[902] Agregar/Quitar módulos" en la página 127.

3.3.3 Asociar dispositivos inalámbricos

Los dispositivos inalámbricos se asocian vía el módulo de transmisor-receptor inalámbrico y la sección de programación del instalador [804][000]. "Dispositivos compatibles" En la página 9 para obtener una lista de dispositivos inalámbricos compatibles.

Los dispositivos inalámbricos se asocian usando uno de los métodos siguientes:

Asociación automática

Para asociar un dispositivo inalámbrico con este método, pulse y mantenga pulsado el botón Asociar en el dispositivo durante 2 a 5 segundos hasta que el LED se encienda y luego suelte el botón. El panel de alarma reconoce automáticamente el dispositivo y el teclado muestra un mensaje de confirmación. Se visualizan la ID del dispositivo y el siguiente número disponible de zona. Pulse [*] para aceptar o desplácese a otro número disponible de zona. El dispositivo inalámbrico debe tener instaladas las baterías para asociarse.

Varias características de zona son programables de acuerdo con el tipo de dispositivo. Véase "Configuración de zona" en la página 68 para obtener más información.

Preasociación

La preasociación es un proceso de dos etapas. El primer paso requiere ingresar el ID de cada dispositivo ([804][001]-[716]). Cada dispositivo inalámbrico tiene una identificación impresa en la etiqueta fijada al dispositivo. El formato es XXX-YYYY, donde:

- XXX identifica el tipo o modelo del dispositivo
- YYYY es una identificación cifrada corta usada por el sistema para identificar el dispositivo específico

La preasociación se puede hacer en una ubicación remota y usando DLS/SA. El segundo paso es pulsar el botón de asociación en el dispositivo, lo que se hace generalmente en el lugar. No se tiene que ingresar la programación del instalador en este paso. Ambos pasos se deben realizar para terminar la asociación.

3.4 Trabajo con particiones

Una partición es un área limitada de las instalaciones que funciona independientemente de las otras áreas. La división de un sistema en particiones puede ser beneficiosa si la propiedad tiene edificaciones anexas que necesiten ser aseguradas independientemente de un área principal o si el hogar tiene un apartamento separado.

Cada partición puede tener su propio teclado, o un teclado puede tener acceso a todas las particiones (solamente si todas las particiones pertenecen al mismo propietario). El acceso de usuario a las particiones es controlado mediante un código de acceso. Un código maestro puede acceder a todo el sistema y a las particiones, mientras que un código de usuario está limitado a las particiones asignadas.

La configuración de una partición requiere lo siguiente:

- crear la partición
- definir la operación del timbre/sirena
- asignar teclados
- asignar zonas
- asignar usuarios

3.4.1 Establecimiento de una partición

Las particiones se agregan o retiran del sistema aplicando o retirando una máscara de partición mediante la sección de programación del instalador [200]. El número de particiones disponibles depende del modelo del panel de alarma. "[200] Máscara de partición" En la página 106 para obtener más información.

3.4.2 Operación de timbre/sirena

Cada partición debe tener una sirena. La sirena del sistema conectada con la salida del timbre del controlador de la alarma se puede montar en una ubicación central dentro del rango de audición de todas las particiones. Cada partición puede también tener sirenas inalámbricas activadas solamente en la partición asignada. "Programación inalámbrica" En la página 124 para más detalles.

Operación de salida de sirena simple

Con una sirena compartida a través de todas las particiones, el control sobre la activación/desactivación de la salida depende de la partición que inició la secuencia de alarma. Solamente la partición que originó la alarma puede desactivar la salida del timbre.

Las zonas globales, tales como detectores de humo compartidos por particiones múltiples, pueden desactivar la sirena en todas las particiones a las que está asignada la zona.

Operación de salida de sirena múltiple

Cuando se utilizan múltiples sirenas en la instalación, pueden programarse para tocar condiciones de alarma para todas las particiones, o para particiones individuales mediante el uso de una máscara que habilita la partición.

Si se utiliza sirenas cableadas, esto se logra mediante fuentes de alimentación de bus con una salida de alta corriente supervisada. La salida entonces se programa como un tipo de salida de fuego y robo PGM.

Nota: Solamente la primera salida del módulo de salida HSM2204 tiene supervisión del timbre. Algunas condiciones, tales como una prueba del sistema del instalador, pueden anular la asignación de partición y activar todas las sirenas. Las pruebas del sistema del usuario activan solamente las sirenas/salidas asignadas a esa partición.

3.5 Indicador de Problema

Las indicaciones audibles y visuales de avería están disponibles en todas las particiones. Para obtener más información, véase "[*][2] Visualización de problema" en la página 45.

La sección de programación [013] opción 3 controla si las averías se indican o no cuando el sistema de alarma está armado.

3.6 Configuración de la partición del teclado

Los teclados se pueden configurar para controlar una partición individual o todas las particiones. Por lo general, un teclado de la partición controla la partición a la que está asignado. Un teclado global controla todas las particiones. Debe colocarse teclados globales en las áreas comunes de las instalaciones, tales como puntos de entrada o áreas de recepción, donde se requiere la capacidad de armar y desarmar más de una partición al mismo tiempo.

Los teclados de partición también se pueden prestar temporalmente a otras particiones.

Para seleccionar un modo de funcionamiento del teclado:

1. Ingrese al modo de Programación de instalador [*][8][Código del instalador].
2. Seleccione [861]-[876] para programar los teclados 1-16.
 - Pulse [000] para la asignación de la partición.
 - Para la operación global, ingrese 00.
 - Para asignar un teclado a una partición, ingrese 01-08 para la partición 1-8.
3. Pulse [#] y repita el paso 2 para el siguiente teclado. Cuando termine de programar todos los teclados, pulse la tecla [#] dos veces para salir de la programación.

Se asigna derechos de acceso a la partición a los usuarios mediante el menú [*][5].

3.6.1 Configuración de la partición prestada

Para prestar un teclado a otra partición:

1. Presione y mantenga presionada [#]. El teclado cambia a Visualización global.
2. Seleccione una partición pulsando los dígitos 1 a 8. El teclado se presta temporalmente a otra partición.

Si el teclado está inactivo por más de 30 segundos, revierte a su partición asignada.

3.6.2 Zonas globales

Si una zona se agrega a más de una partición, se convierte en una zona global. Una zona global solamente se arma cuando todas las particiones asignadas se arman y se desarma cuando cualquier partición asignada se desarma.

Las zonas globales se comportan de la manera siguiente:

- Una zona de tipo Presente/Ausente global no está activada hasta que todas las particiones a las que está asignada la zona están armadas en el modo Ausente. Los interiores se deben activar en todas las particiones para que la zona global Presente/Ausente esté activa.
- Una zona compartida anulada en una partición se anula en todas las particiones a las que la zona está asignada.
- Un retardo de entrada iniciado en una zona global suena un retardo de entrada en todos los teclados asignados a las particiones a las que la zona global está asignada.

- Una zona de tipo retardo global sigue el tiempo de retardo programado más largo de las particiones a las que está asignada.

3.6.3 Tipos de zona de incendio y CO

Las zonas de incendio solo ponen en alarma la partición a la que están asignadas. Otras particiones conservan su estado actual.

Un **reinicio** de fuego solamente reinicia las particiones a las que está asignada.

Una o más zonas de fuego pueden estar ubicadas en cualquier partición.

En alarma, la pantalla autodesplazable de incendio aparece en todos los teclados de la partición y en todos los teclados globales. El silenciado de la alarma de fuego y el reinicio del sistema de fuego se pueden hacer directamente en cualquier teclado de la partición. Para silenciar una alarma de fuego o de CO desde un teclado global, se requiere que el teclado global esté prestado a una de las particiones a las que está asignada la zona.

3.6.4 Soporte de timbre/PGM

Los PGM se deben asignar a una o más las particiones. Véase la sección [007] para la asignación de la partición.

Nota: El timbre tipo PGM requiere supervisión y sigue a los graznidos de armado por partición.

3.6.5 Comunicaciones

Se asignan códigos de cuenta a todos los eventos de sistema y de partición.

Para las comunicaciones SIA, se usa un solo código de cuenta (programado en la sección [310][000]) para todos los eventos. La partición se identifica mediante Nri1-8. Los eventos de sistema usan Nri0.

Al usar formatos de comunicación distintos de SIA, los códigos de cuenta individuales se pueden programar para cada partición. "[310] Códigos de Cuenta" En la página 114.

3.6.6 Asignar zonas

Las asignaciones de zonas de partición se completan usando las secciones [201] - [208] para las particiones 1 - 8. Luego se usan las subsecciones [001 - 016] para habilitar o deshabilitar bancos de 8 zonas en la partición.

3.6.7 Asignar usuarios

Acceda a [*][5] usando el código maestro, seleccione el código de usado deseado e ingrese el dígito 4 para modificar las particiones que pueden aceptar el código de usuario.

3.6.8 Valores de fábrica

Los módulos individuales, así como el panel de alarma mismo, pueden tener su programación devuelta a las configuraciones de fábrica. El hardware es regresado a su configuración de fábrica a través de las siguientes secciones de programación del instalador:

- [991] Teclados de fábrica
 - 000 – Programación de todos los teclados de fábrica
 - 001-016 – Teclados de fábrica 1-8
- [993] Comunicador alterno de fábrica
- [996] Receptor inalámbrico de fábrica
- [998] HSM2955 de fábrica
- [999] Sistema de fábrica

Véase "Predefinido" en la página 130 para obtener más información.

Todas las etiquetas de fábrica

Use la sección de programación [000][999]. Las siguientes etiquetas se devuelven a los ajustes predefinidos de fábrica:

- Etiqueta de la zona
- Etiquetas de partición
- Etiquetas de módulo

- Etiquetas de Partición 1-8 Salida de comando 1 a 4
- Etiquetas de programa 1 a 4
- Etiquetas de evento
- Etiquetas de usuario

La programación del sistema y del módulo no se afecta.

Reinicio de hardware del Panel de control principal

Realice los siguientes pasos para restablecer el panel de control principal a las configuraciones de fábrica:

1. Apague el sistema.
2. Retire todos los cables entre la Zona 1 y el PGM 1 en el controlador de la alarma.
3. Conecte un puente entre la Zona 1 y el PGM.
4. Encienda el sistema (CA solamente) por 60 segundos.
5. Apague el sistema y quite el cortocircuito.
6. Encienda el sistema otra vez. Los valores por defecto de fábrica se han restablecido.

El regreso a configuración de fábrica del hardware es registrado en la memoria de eventos.

Nota: El regreso a la configuración de fábrica del hardware no está disponible si está habilitado el bloqueo del instalador.

3.7 Configuración del Comunicador alterno

El comunicador alterno es un dispositivo de comunicaciones inalámbrico o ethernet opcional que se puede utilizar como respaldo a la conexión PSTN o como medio principal de comunicación entre el panel de alarma y la estación de monitoreo central. El comunicador alterno se comunica vía 3G (HSPA) o Ethernet. Se requieren los pasos siguientes para la configuración del comunicador alterno:

- Instale el comunicador alterno y conéctelo con el panel de alarma (utilizar cabezal del PCLINK_2)
- Asocie el comunicador celular alterno con Connect 24
- Establezca el camino de comunicaciones: [300]
- Habilitar el comunicador alterno: [382] opción 5
- Habilitar reporte de eventos: [307]/[308]
- Programe el temporizador de retardo de la comunicación: [377]
- Programar acceso a DLS: [401] opción 07

Consulte más detalles en el manual de instalación 3G2080(R)/TL2803G(R)/TL280(R).

3.7.1 Reloj en tiempo real

Esta función sincroniza la hora y fecha del panel de alarma con la del comunicador alterno, siempre que haya compatibilidad con el reloj en tiempo real disponible. La hora y la fecha se actualizan a las 4:05 PM o cuando se pierde la hora del sistema. Esta función se habilita/deshabilita en la programación del instalador sección [024], opción 5.

3.7.2 Caminos de comunicación

El camino de comunicaciones entre el panel de alarma y la estación central debe establecerse a través de la conexión de la Red de Teléfonos Pública Conmutada (PSTN) en el tablero del panel de alarma o mediante el comunicador alterno (celular o Ethernet), si cuenta con uno.

Los caminos a cuatro receptores se pueden programar en la Programación del instalador sección [300] opciones 001 - 004. Para obtener más información, véase "[300] Caminos de comunicación de panel/receptor" en la página 106.

3.7.3 Opciones de comunicaciones

Las siguientes opciones del panel de alarma deben ser programadas al configurar el comunicador alterno:

[300] opción 02: camino de comunicación (véase "[300] Caminos de comunicación de panel/receptor" en la página 106)

[380] opción 01: comunicaciones habilitadas/deshabilitadas (véase "[380] Opción 1 del comunicador" en la página 117)

[382] opción 05: habilita el comunicador y todas las opciones asociadas: número de teléfono, código de reporte y dirección de llamada ("[382] Opción 3 del comunicador" en la página 119)

[308][351]-[356] códigos de informes (véase "[351] Comunicador alternativo 1")

[401] opción 7: acceso DLS (véase "[401] Eventos de prueba de sistema")

3.7.4 Límite de intentos de comunicación

Si hay una avería del Monitoreo de Línea Telefónica (TLM), la cantidad de intentos de marcado de PSTN se reduce desde el valor programado hasta 0 intentos. Vea la sección de programación [380] Opción 1 del comunicador para más detalles.

3.7.5 Reinicio de Supervisión

Si el sistema de alarma experimenta una falla de comunicación (FTC) con la estación de monitoreo central, automáticamente trata de transmitir el evento cuando se restablecen las comunicaciones.

3.7.6 Actualización remota del firmware

Las actualizaciones de firmware se notifican automáticamente al panel de alarma y a los módulos desde Connect 24 o por DLS. Se visualiza un mensaje en los teclados LCD que indican que una actualización del firmware está disponible. En todos los teclados, la barra azul de la Tag di prossimità destella un segundo encendido - un segundo apagado.

Los usuarios autorizan la actualización del firmware a través de [*][6][Código maestro][17].

Durante la actualización, un mensaje que indica que hay una actualización del firmware en progreso se visualiza en el teclado LCD. Si la actualización del firmware falla, se visualiza un mensaje de error en los teclados LCD.

Las actualizaciones de firmware se realizan bajo las condiciones siguientes:

- El sistema no está armado
- No hay problema de CA
- No hay problema de baja batería
- No hay problema FTC
- Cada alarma en memoria se ha visualizado
- No se está comunicando ningún evento
- Hay comunicador alternativo presente

La actualización remota del firmware es posible para los siguientes módulos:

- teclados cableados, incluyendo HS2LCDFR
- transmisores-receptores inalámbricos
- comunicadores alternos

Nota: Para instalaciones homologadas por UL, no use la programación remota a menos que haya un instalador en el lugar.

3.8 Actualización local de Firmware

El firmware del panel de alarma puede actualizarse localmente vía DLS. Las reglas de prevención de actualización de firmware se ignoran al realizar una actualización local de firmware.

Nota: [382][5] debe estar habilitado para realizar una actualización local de firmware.

Para realizar una actualización local del firmware:

1. Quite la cubierta delantera del panel de alarma y enchufe el conector DLS en el conector PCLink 2 en el controlador de la alarma.
2. Abra la Utilidad Flash dentro de DLS, seleccione el archivo de firmware más reciente de la Web o navegue a un archivo flash guardado en su disco duro. Siga los pasos que le indique la aplicación Utilidad Flash. Cuando se termine la descarga se mostrará un mensaje.
3. Una vez que la actualización del firmware esté completa, el sistema se enciende.

3.9 Prueba de sistema

Prueba de paso del instalador

La prueba de paso permite al instalador probar la operación de cada detector mediante el disparo de zonas lo que causa una alarma real. Ingrese la sección [901] para iniciar una prueba de paso. Cuando se activa una zona, todas las sirenas del sistema emiten un tono para indicar que la zona está trabajando correctamente.

Después de 15 minutos sin actividad de la zona, la prueba de paso termina automáticamente. Para salir manualmente del modo de prueba de paso, ingrese [901] nuevamente.

3.9.1 Visualización de la Memoria de eventos

La memoria de eventos contiene registros de los eventos que han ocurrido en el sistema de alarma, comenzando con el más reciente. La capacidad de la memoria de eventos es escalable y puede contener 500/1000 eventos (según el modelo del panel) antes de sustituirla. La memoria visualiza los eventos según su hora de registro, comenzando con el más reciente. La memoria de eventos puede ser cargada usando DLS.



Cada evento visualiza la hora y la fecha, una descripción del evento, la etiqueta de la zona, el número del código de acceso o cualquier otra información pertinente. Para ver la memoria de eventos, pulse [*][6][Código maestro][*].

Sección 4: Operación del sistema

4.1 Armado y desarmado

La tabla siguiente describe los varios métodos de armado y desarmado disponibles.

Tabla 4-1 Métodos de armado/desarmado

Método	Descripción
Armado Ausente	 durante 2 segundos + [Código de acceso*]
Armado Presente	 durante 2 segundos + [Código de acceso*]
Armado Noche	Cuando está armado en modo Ausente [*][1] + [Código de acceso*]
Desarmado	[Código de acceso]
Armado sin entrada	[*][9] + [Código de acceso]
Armado rápido/Salida rápida	[*][0]

* - la opción de solicitar un código de acceso se puede programar en la Sección [015]

Para instrucciones detalladas del armado/desarmado, véase el Manual del usuario de PowerSeries Neo.

4.2 Partición versus Teclado global

Los teclados se pueden configurar para controlar una partición individual o todas las particiones. (véase "Configuración de la partición del teclado" en la página 33). Prestar un teclado a otra partición no requiere un código de acceso; sin embargo, ninguna función que requiera un código de acceso se puede realizar en esa partición a menos que el código de usuario tenga suficientes permisos.

4.2.1 Operación de partición simple

Los teclados de partición simple proporcionan acceso a las funciones de alarma para una partición asignada.

Los teclados de partición simple se comportan de la siguiente manera:

- Visualiza el estado armado de la partición.
- Muestra las zonas abiertas, si la zona pertenece a la partición en que está el teclado.
- Visualiza las zonas anuladas y permiten anular zonas o crear grupos de Anular de zonas asignadas a la partición del teclado.
- Visualiza averías del sistema (batería baja del sistema, fallas/sabotajes de componentes del sistema).
- Visualiza las alarmas en memoria que ocurrieron en la partición.
- Permite habilitar/deshabilitar el timbre de puerta.
- Activa la prueba del sistema (suena timbres/PGM asignados a la partición).
- Permite la programación de etiquetas (usuario para la partición).
- Controla las salidas de comandos (salidas asignadas a la partición, o salidas globales como el reinicio del detector de humo).
- Visualiza la temperatura (no evaluada por UL)

4.2.2 Operación de partición global/múltiple

Los teclados globales visualizan una lista de todas las particiones activas o particiones asignadas junto con su estado actual. La pantalla de estado global muestra lo siguiente:

12345678 (RA!N----)

R = Listo

A = Armado

!= Alarma

N = No listo

X = Retardo de salida

E = Retardo de entrada

P = Pre-Alerta

- = Partición no habilitada

En el siguiente ejemplo, la partición 1 está armada, la partición 2 está desarmada y lista, la partición 3 está desarmada y no lista, la partición 4 está en alarma, la partición 5 está indicando retardo de salida, la partición 6 está en retardo de entrada, la partición 7 está en prealerta de autoarmado y la partición 8 no está habilitada.

1 2 3 4 5 6 7 8

A R N ! X E P -

Los teclados globales se comportan de la manera siguiente:

- Las averías se visualizan y suenan en el teclado global. Las averías se pueden ver desde la pantalla del teclado global presionando la tecla derecha de desplazamiento y después (*). Se muestra el menú Problemas. Puede ser necesario un código de acceso para ingresar al menú [*][2] según la programación del sistema.
- Las teclas de función del teclado pueden programarse para Armado Presente Global, Armado Ausente Global y Desarmado Global.
- El armado de partición múltiple se puede hacer desde un teclado global asignado a las mismas particiones que el usuario.

4.3 Etiquetas

Puede crearse varias etiquetas personalizadas para facilitar la identificación del sistema de alarma, de las particiones, de las zonas y de los módulos. Las etiquetas se crean ingresando el texto manualmente, seleccionando palabras de la Biblioteca de palabras o descargando/cargando mediante DLS. "[000] Programación de etiquetas" En la página 65.

4.3.1 Etiqueta del sistema

Esta característica se utiliza para programar una etiqueta personalizada para el sistema de seguridad. Esta etiqueta se utiliza en la memoria de eventos cuando ocurren eventos de sistema. El tamaño máximo de la etiqueta es 14 caracteres ASCII.

"[100] Etiqueta del sistema" En la página 67 para detalles de programación.

4.3.2 Etiquetas de la zona

Puede crearse etiquetas personalizadas para cada zona en el sistema de alarma. Estas etiquetas se utilizan en varias visualizaciones y eventos para identificar la zona. El tamaño máximo de la etiqueta es 14 x 2 caracteres ASCII.

"[001]-[128] Etiquetas de zona" En la página 65 para obtener más detalles.

4.3.3 Etiquetas de partición

Cada partición en el sistema de alarma puede tener una etiqueta única para identificarlo. Esta etiqueta se visualiza en teclados de partición y mensajes de evento. El tamaño máximo de la etiqueta es 14 x 2 caracteres ASCII.

"[101]-[108] Etiquetas de Partición 1-8" En la página 67 para obtener más detalles.

4.3.4 Etiquetas de módulo

Puede crearse etiquetas para los siguientes módulos de sistema opcionales:

- teclado
- módulo de expansión de 8 zonas
- 8 módulos de expansor de salida
- transmisor-receptor inalámbrico
- fuente de alimentación
- 4 módulos de salida de alta corriente
- módulo del comunicador alterno
- módulo de audio
- sirena
- repetidor

El tamaño máximo de la etiqueta es 14 caracteres ASCII.

"[801] Etiquetas de teclado" En la página 67 para obtener más detalles.

4.3.5 Etiquetas de evento

Puede crearse etiquetas personalizables para los eventos siguientes:

- Alarma de Fuego
- Falla de armar
- Alarma ante armado
- Alarma CO

El tamaño máximo de la etiqueta es 14 caracteres ASCII. Véase página 65 para más detalles.

4.3.6 Etiquetas de salida de comando de partición

Esta característica se utiliza para programar etiquetas personalizadas para salidas de comando. Estas etiquetas se utilizan con eventos de activación de salida en la memoria de eventos. El tamaño máximo de la etiqueta es 14 x 2 caracteres ASCII. "[201]-[208][001]-[004] Etiquetas de salida de comando de partición" En la página 67 para obtener más detalles.

4.4 Anuncio

4.4.1 Timbre de puerta

El teclado se puede programar para utilizar uno de cuatro diferentes tonos de timbre de puerta para cada zona en el sistema. El timbre está activo solamente durante el estado desarmado. Solamente puede habilitarse una opción de timbre de puerta para cada zona.

- Pitidos
- Bing-Bong
- Ding-Dong
- Tono de alarma
- Nombre de zona – Anuncio de voz (exclusivo de teclados HS2LCDWF)

El timbre se habilita/deshabilita en una partición usando el comando [*][4].

4.4.2 Visualización de temperatura

La temperatura de interiores y exteriores se puede visualizar en los teclados del sistema si está configurada en las secciones de programación del teclado [861]-[876] > [023] opción 7, y en las secciones [041]-[042]. La temperatura se detecta usando sensores de temperatura inalámbricos instalados en el sistema. Consulte "Dispositivos compatibles" en la página 9. Los teclados globales solo muestran la temperatura de exteriores.

4.4.3 Advertencia de baja temperatura

Los teclados se pueden configurar para detectar una baja temperatura ambiente.

Si la temperatura en el teclado cae a $6^{\circ}\text{C} \pm 2^{\circ}\text{C}$ ($43^{\circ}\text{F} \pm 3^{\circ}\text{F}$), la zona del teclado entra en alarma. Cuando la temperatura sube por encima de $9^{\circ}\text{C} \pm 2^{\circ}\text{C}$ ($48^{\circ}\text{F} \pm 3^{\circ}\text{F}$), se restablece la zona del teclado.

Cuando se habilita esta opción, las funciones de entrada de la zona del teclado se deshabilitan.

Consulte la sección [861]-[876] > [023] opción 8 para obtener más información.

Nota: Esta característica no ha sido evaluada por UL/ULC.

4.5 Teclas de función del teclado

Los teclados tienen 5 teclas de función programables que se puedan configurar para realizar una de las acciones siguientes:

Tabla 4-2 Opciones de programación de tecla de función

[00] Tecla de función nula	[17] Armar interior
[02] Armar para presencia instantánea	[21]-[24] Salida de comando 1 a 4[*][71] - [*][74]
[03] Armado Presente	[29] Recordar grupo de Anular
[04] Armado Ausente	[31] Activar PGM local
[05] [*][9] Armar sin ingreso	[32] Modo Anular
[06] [*][4] Timbre Encendido/Apagado	[33] Recordar anular
[07] Prueba del sistema	[34] Programación de usuario [*][5]
[09] Armado Noche	[35] Funciones de usuario [*][6]
[12] Armar para presencia global	[37] Programación de hora y fecha
[13] Armar para ausencia global	[39] Visualizar avería [*][2]
[14] Desarmado global	[40] Memoria de alarmas [*3]
[16] Salida rápida	[61]-[68] Seleccionar Partición 1 a 8

Para programar una tecla de función:

1. Entre en la programación del instalador [*][8].
2. Ingrese a la sección [861] para la programación de la tecla de función del teclado 1.
3. Ingrese [001] a [005] para seleccionar una tecla de función para programar.
4. Ingrese un número de 2 dígitos para asignar una operación de tecla de función - [00]-[68]. Véase la tabla anterior.
5. Continúe desde el paso 3 hasta que se haya programado todas las teclas de función.
6. Pulse la tecla [#] dos veces para salir de la Programación del instalador.

Las teclas de función programadas se deben pulsar 2 segundos para activar la función.

4.5.1 Definiciones de teclas de función

Esta sección proporciona descripciones detalladas de cada opción de tecla de función programable.

[00] Tecla de función nula

Esta opción desactiva la tecla de función. Esta tecla no realiza ninguna función cuando es presionada.

[02] Armar para presencia instantánea

Esta característica es similar a la tecla de función Armado presente, excepto que no se aplica retardo de salida y el sistema se arma inmediatamente.

Si no se han programado tipos de zona Presente/Ausente, el sistema de alarma se arma en modo Ausente.

Nota: No use esta función con las instalaciones CP-01.

[03] Armado Presente

Solamente las zonas del perímetro están armadas. Las zonas interiores se anulan, independientemente de si las zonas de retardo se disparan o no durante el retardo de salida.

[04] Armado Ausente

Todas las zonas del interior y del perímetro están armadas. Los paneles CP-01 requieren una salida a través de una zona de retardo durante el retardo de salida o el sistema armará solamente las zonas perimetrales.

[05] Armar sin ingreso [*][9]

Todas las zonas de Retardo 1 y Retardo 2 se convierten en zonas inmediatas. Si se abre una puerta o una ventana, el sistema entra inmediatamente en alarma. Esta función se usa típicamente cuando no se espera que ningún ocupante vuelva al sitio durante el periodo armado. La activación de esta tecla de función requiere un código de acceso. Esta función trabaja solamente cuando el sistema está desarmado.

"[*][9] Armado Sin ingreso" En la página 57 para obtener más información.

[06] Timbre Encendido/Apagado

Esta función enciende o apaga el timbre de puerta y es el equivalente de pulsar [*][4]. El sistema de alarma debe estar desarmado para utilizar esta función. Si la opción 7 en la sección [023] está habilitada, esta tecla de función requiere un código

de acceso.

[07] Prueba del sistema

Esta función realiza una prueba del sistema cuando está presionada y es el equivalente de ingresar [*][6][Código de acceso][04]. El sistema de alarma debe estar desarmado para utilizar esta función. Véase Véase "[*][6] Funciones de usuario" en la página 53 para obtener más información.

[09] Armado Noche

Todas las zonas del perímetro e interiores, excluyendo las Zonas de noche, están armadas. Esta tecla solo funciona mientras el sistema está desarmado o armado en modo Presente.

Si no hay zonas de tipo Noche programadas, el sistema de alarma se arma en modo Ausente con un retardo audible de salida. El retardo de salida está silencioso.

El armado en este modo activa la salida PGM Armado Ausente.

[12] Armar para presencia global

Esta función arma todas las particiones asignadas al usuario en modo Presente, siempre que estén listas para armar. Si una partición no está lista, el sistema no puede ser armado. Se requiere un código de acceso con esta opción.

[13] Armar para ausencia global

Esta función arma todas las particiones asignadas al usuario en modo Ausente, siempre que estén listas para armar. Si una partición no está lista, el sistema no puede ser armado. Se requiere un código de acceso con esta opción.

[14] Desarmado global

Esta función desarma todas las particiones asignadas al usuario. Se requiere un código de acceso con esta opción.

[16] Salida rápida

Pulsar esta tecla permite al usuario abrir y cerrar una puerta de entrada/salida sin desarmar el sistema. Esta función es equivalente a ingresar [*][0] en el teclado mientras la partición está armada. Si no está habilitada la Salida rápida en el sistema, o si el sistema está desarmado, pulsar esta tecla causará un tono de error. No se requiere un código de acceso para utilizar esta tecla. "[015] Opciones de sistema 3" En la página 94 para obtener más información.

[17] Armar interior

Esta tecla retira o habilita la anulación automática en todas las zonas Presente/Ausente (equivalente a pulsar [*][1] mientras está armado).

Si esta función se realiza durante Armado presente y, hay programadas Zonas de noche, el sistema se arma en Modo Noche. Si no hay zonas de Noche programadas, el sistema se arma en modo Ausente. Si está armado en modo Noche o Ausente, esta tecla cambiar el sistema de nuevo al modo Presente. Pulsar esta tecla no cambia el modo de armado de Noche a Ausente.

Esta tecla solo trabaja mientras el sistema está armado y requiere una entrada de código de acceso si la sección [015] opción 4 está deshabilitada.

[21]-[24] Salida de comando 1 - 4

Esta función controla las salidas de comandos 1-4 y es el equivalente de ingresar [*][7][X], donde X es 1, 3 o 4.

Se requiere un código de acceso para utilizar esta función.

Seleccionar la salida de comando 2 es el equivalente de pulsar [*][7][2] reinicio de sensor. "103 – Reinicio de sensor [*][7][2]" En la página 79 para obtener más información.

[29] Recordar grupo de Anular

Esta función anula todas las zonas que pertenecen al grupo de anulación.

Las zonas se deben guardar en el grupo de anulación para que esta tecla de función trabaje. Se requiere un código de acceso para utilizar esta característica si la sección [023] opción 4 está habilitada.

Nota: No utilizar con llaves inalámbricas.

[31] Activar PGM local

Esta función controla un PGM conectado con un teclado.

[32] Modo Anular

Esta función coloca el teclado en modo Anular Zona. La selección de esta función es el equivalente de pulsar [*][1] mientras está desarmado. Si se requiere un código de acceso para anular, el usuario debe introducir el código de acceso antes de usar esta función. Se requiere un código de acceso si la sección [023] opción 4 está habilitada.

[33] Recordar anular

Esta función anula el mismo conjunto de zonas que fueron anuladas la última vez que la partición estaba armada. Esta función es equivalente a pulsar [999] mientras está en el menú [*][1]. Se requiere un código de acceso para utilizar esta característica si la sección [023] opción 4 está habilitada.

[34] Programación de usuario

Esta función es el equivalente de ingresar [*][5]. Se requiere un código maestro o de acceso de supervisor para utilizar esta función. Esta tecla trabaja solamente cuando el sistema está desarmado.

[35] Funciones de usuario

Esta función coloca el teclado en modo programación de usuario y es el equivalente de ingresar [*][6]. Se requiere un código de acceso para utilizar esta función. Si la sección [023] opción 8 está apagada, solo el código maestro o supervisor puede acceder al menú [*][6].

[37] Programación de hora y fecha

Esta función coloca el teclado en modo programación de fecha/hora. Se requiere un código de acceso válido.

[39] Visualización de problema

Esta función coloca el teclado en modo Visualización de problema y es el equivalente de ingresar [*][2]. Esta función trabaja solamente cuando el sistema está desarmado. Esta tecla de función requiere un código si la sección [023] opción 5 está habilitada.

[40] Alarmas en Memoria

Esta función coloca el teclado en modo Visualización de alarmas en memoria y es el equivalente de ingresar [*][3]. Esta función trabaja solamente cuando el sistema está desarmado. Esta tecla de función requiere un código si la sección [023] opción 6 está habilitada.

[61]-[68] Seleccionar Partición 1 a 8

Esta función selecciona la partición 1-8 cuando se presiona la tecla asignada. Al pulsar y mantener presionada la tecla por 2 segundos, selecciona la partición siguiente.

4.6 Selección de idioma

El teclado se puede programar para visualizar mensajes y etiquetas en diferentes idiomas. Realice lo siguiente desde el menú Programación del instalador:

1. Ingrese al modo de Programación de instalador [*][8][Código del instalador].
2. Ingrese a la sección [000]>[000].
3. Seleccione un idioma usando los botones de desplazamiento o ingresando una tecla de acceso directa:

Tabla 4-3 Idiomas

[01] – Inglés	[15] – Griego
[02] – Español	[16] – Turco
[03] – Portugués	[18] – Croata
[04] – Francés	[19] – Húngaro
[05] – Italiano	[20] – Rumano
[06] – Holandés	[21] – Ruso
[07] – Polaco	[22] – Búlgaro
[08] – Checo	[23] – Letón
[09] – Finalizar	[24] – Lituano
[10] – Alemán	[25] – Ucraniano
[11] – Sueco	[26] – Eslovaco
[12] – Noruego	[27] – Serbio
[13] – Danés	[28] – Estoniano
[14] – Hebreo	[29] – Esloveno

4. Presione [#] para salir.

4.7 [*] Comandos

[*] los comandos proporcionan un práctico acceso a las funciones del sistema de alarma. Los comandos siguientes están disponibles:

[*][1] Zonas de anular

[*][2] Ver averías

[*][3] Ver las alarmas en la memoria

[*][4] Timbre de puerta encendido/apagado

[*][5] Programación de usuario

[*][6] Funciones de usuario

[*][7] Salida de comando 1-4 encendida/apagada

[*][8] Modo Programación del instalador

[*][9] Armado sin entrada

[*][0] Armado/Salida rápidos

Mientras está en un menú de comandos [*], use la tecla [#] para seleccionar una opción y la tecla [#] para salir a la pantalla anterior. En un teclado LCD, use las teclas de desplazamiento para ver las opciones.

4.7.1 [*][1] Anular o Zonas Presente/Ausente/Noche

Los comandos [*][1] funcionan de forma diferente según el sistema esté armado o desarmado.

Nota: Para instalaciones homologadas por UL/ULC, no se permite anular en grupo.

Cuando el sistema de alarma es desarmado

Los usuarios pueden anular zonas individuales o un grupo programado de zonas usando el comando de teclado [*][1]. Usualmente, las zonas se anulan si los usuarios quieren tener acceso a un área mientras la partición está armada, o para anular una zona defectuosa (mal contacto, cableado dañado) hasta que se pueda proporcionar servicio. Una zona anulada no causa una alarma.

Cuando se desarma la partición, todas las zonas que fueron anuladas usando [*][1] ya no estarán anuladas, a excepción de las zonas de 24 horas.

Si el código requerido para la opción de anular está habilitado, se requiere un código de acceso para entrar al modo de Anular. Solo los códigos de acceso con el atributo de Anular habilitado pueden anular zonas (véase "Atributos del código de acceso" en la página 51).

Anulación de zonas con un teclado LCD:

1. Asegúrese de que el sistema esté desarmado.
2. Pulse [*] para ingresar al menú de función. El teclado muestra "Pulse [*] para < > Anular zona."
3. Presione [1] o [*] y después ingrese su código de acceso (si es necesario).
4. Desplácese a una zona o ingrese el número de la zona de tres dígitos. Solamente se visualizan las zonas habilitadas para anulación de zona. Ingrese el número de zona de 3 dígitos o desplácese hasta la zona deseada y pulse [*] para anular la zona. Aparecerá "B" en la pantalla para indicar que la zona está anulada. Si una zona está abierta, aparece "O" en la pantalla. Cuando una zona abierta se anula, la "O" se reemplaza por una "B."
5. Para borrar una zona anulada, repita el procedimiento antedicho. La "B" desaparece de la pantalla indicando que la zona ya no está anulada.
6. Para salir del modo Anular y volver al estado de Listo, pulse [#].

Anulación de zonas con un teclado LED/DE ICONOS:

1. Asegúrese de que el sistema esté desarmado.
2. Presione [*][1] y después ingrese su código de acceso (si es necesario).
3. Ingrese el número de tres dígitos de la(s) zona(s) a ser anulada(s). La luz de zona se enciende para indicar que la zona está anulada.

4. Para borrar una zona anulada, repita el procedimiento antedicho. En los teclados LED, la luz de zona se apaga para indicar que la zona ya no está anulada.

5. Para salir del modo Anular y volver al estado de Listo, pulse [#].

Nota: Los teclados LED muestran el estado de Anular de las zonas 1-16 solamente.

Otras funciones de Anular:

Las características siguientes también están disponibles en el menú de Anular zona [*][1]:

Anular zonas abiertas

Muestra todas las zonas actualmente abiertas o anuladas. Use las teclas de desplazamiento para ver las zonas. Las zonas abiertas se indican por una (O). Para anular una zona, presione [*]. Una zona anulada se identifica por una (B).

Nota: Las zonas con sabotajes o fallas deben ser anuladas manualmente.

Grupo de Anular

Muestra un grupo programado de zonas (grupo de Anular) usualmente anuladas. Presione [*] para anular todas las zonas en el grupo.

Programar grupo de Anular

Para programar un grupo de Anular, anule todas las zonas que desee y seleccione Opciones de Anular > Programar Grupo de Anular. Las zonas seleccionadas se guardan al grupo de Anular. Al terminar, presione [#] para salir.

Para programar un grupo de anular, debe usarse un código maestro o un código de supervisor con acceso a la partición apropiada.

Recordar salto

Presione [*] mientras está en este menú para anular el mismo grupo de zonas que fueron anuladas la última vez que la partición estaba armada.

Borrar anulaciones

Presione [*] para borrar todas las anulaciones.

Atajos del menú base [*][1]:

991 = anular grupo

995 = grupo de programa 1

998 = Anular zonas abiertas

999 = Recordar anular

000 = borrar grupo

Cuando el sistema de alarma está armado

Cuando el sistema está armado, pulsar [*][1] alterna entre armado Presente, Ausente o Noche. Si una zona de noche está activada en el sistema, pulsar [*][1] pide un código de acceso al usuario si es necesario, o emite un tono de reconocimiento y cambia el modo de armado.

Nota: Si la sección [022], Opción 5 [Alternar Presente/Ausente] está activada, el sistema no cambia de modo Ausente a Presente.

El atributo de zona para anulación de zona debe estar habilitado (véase la sección [002] Atributos de zona, Opción 04).

Las zonas de Asalto no deben ser parte de los grupos de Anular.

Una zona que está anulada manualmente vía [*][1] anulará la alarma, la falla, y las condiciones de sabotaje cuando se usa DEOL.

Si una zona de 24 horas está anulada, asegúrese de que la zona sea restablecida o deshabilitada antes de eliminar la anulación.

4.7.2 [*][2] Visualización de problema

Esta característica se utiliza para ver las averías del sistema. Si hay una avería, el indicador de avería del teclado se ilumina y se emite una indicación audible (dos pitidos cortos cada 10 segundos, excepto mientras está en falla de CA). Silencie el indicador audible presionando [#].

Las averías pueden visualizarse mientras el sistema está armado o desarmado. El sistema se puede programar para mostrar todas las averías mientras está armado o solamente los problemas de fuego. Véase la sección [13] opción 3 en la página 92 para obtener más detalles.

El sistema se puede configurar para requerir un código de usuario para ver [*][2] averías del sistema. Vea la sección [023] opción 5.

Para ver las condiciones de avería:

- Presione [*][2] para ingresar al menú de Averías.
- En un teclado LCD, desplácese hasta un tipo de avería y después presione [*] para ver la avería específica. El nombre de la zona y la condición de la avería para cada avería se visualizan en la pantalla.
- En teclados LED/DE ICONOS, las luces del indicador de zona se iluminan para identificar los tipos existentes de avería (por ejemplo, Luz de la zona 1 representa Servicio requerido Tipo de avería). Presione la tecla del número correspondiente a una luz de zona para ver la avería específica. Las luces 1-12 se iluminan para indicar la avería de la siguiente manera:

Tabla 4-4 : Indicación de problema

<p>Problema 01 – Servicio requerido:</p> <p>[01] Problema Circuito Sirena: El circuito de la sirena está abierto.</p> <p>[02] Interferencia de RF: El HSM2HOSTx ha detectado una condición de interferencia de RF.</p> <p>[03] Problema de fuente aux.: El controlador de alarma, HSM2204 o HSM2300 tiene una condición de sobrecorriente en Aux.</p> <p>[04] Pérdida de reloj: La hora y la fecha del sistema requieren programación.</p> <p>[05] Falla de salida 1: Un módulo HSM2204 ha detectado una condición abierta en la salida #1.</p>
<p>Problema 02 – Problema de batería:</p> <p>[01] Problema de baja batería de panel: El voltaje de la batería (bajo carga) está por debajo de 11,5 V. Se restablece a 12,5 V.</p> <p>[02] Panel sin batería: Ninguna batería conectada con el controlador de la alarma.</p> <p>[04] HSM2204 01 - 04 Baja batería: Un HSM2204 tiene un voltaje de batería de menos de 11,5 V.</p> <p>[05] HSM2204 01 - 04 Sin batería: Ninguna batería conectada con el HSM2204.</p> <p>[07] HSM2300 01 - 04 Baja batería: Un HSM2300 tiene un voltaje de batería de menos de 11,5 V</p> <p>[08] HSM2300 01 - 04 Sin batería: Ninguna batería conectada con el HSM2300.</p>
<p>Problema 03 – Voltaje de bus:</p> <p>[01] Bajo voltaje de bus de HSM2HOSTx: El módulo HSM2HOSTx ha medido menos de 6,3 V en su entrada Aux.</p> <p>[02] Bajo voltaje de bus de teclado 01 - 16: Un teclado cableado tiene un voltaje de bus de menos de 6,9 V para los modelos de ICONO/LCD (versión RF) y 7,7 V para modelos que no son RF.</p> <p>[04] Bajo voltaje de bus de HSM2108 01 - 15: Un expansor de zona tiene un voltaje de bus de menos de 5,9 V.</p> <p>[05] Bajo voltaje de bus de HSM2300 01 - 04: Una fuente de alimentación tiene un voltaje de bus de menos de 6,9 V.</p> <p>[06] Bajo voltaje de bus de HSM2204 01 - 04: Un módulo de salida de alta corriente tiene un voltaje de bus de menos de 6,9 V.</p> <p>[08] Bajo voltaje de bus de HSM2208 01 - 16: El módulo de salida de baja corriente ha detectado un voltaje menor de 5,9 V en su entrada auxiliar.</p> <p>[09] Bajo voltaje de bus de HSM2955: El módulo de audio ha detectado un voltaje menor de 9,65V en su entrada auxiliar.</p>
<p>Problema 04 – Problema de CA:</p> <p>[01] Zona 001 - 128 Problema de CA: Se ha detectado un problema de CA en un PGX934 PIR + Cámara.</p> <p>[03] Sirena 01 - 16 CA: Una sirena tiene un problema de CA.</p> <p>[04] Sabotaje de Repetidor 01 - 08: Un repetidor inalámbrico tiene un problema de CA.</p> <p>[05] CA HSM2300 01 - 04: Un HSM2300 tiene un problema de CA.</p> <p>[06] CA HSM2204 01 - 04: Un HSM2204 tiene un problema de CA.</p> <p>[07] CA de panel: El controlador de la alarma tiene una condición de falla de CA.</p>

Problema 05 – Fallas de dispositivo:

[01] Zonas 001 - 128: Una zona está en avería. Información adicional visualizada en los teclados LCD para las averías siguientes: Fuego (Humo 2 hilos, PGX916, PGX926), Congelación (PGX905), Autoprueba (PGX984), CO (PGX913) y Sonda desconectada (PGX905). También generada por un cortocircuito en zonas cableadas cuando se usa DEOL o por una falla de supervisión inalámbrica.

[02] Teclado 01 - 16: Un teclado inalámbrico o cableado está en avería.

[03] Sirena 01 - 16: Una sirena está en avería.

[04] Repetidor 01 - 08: Un repetidor inalámbrico está en avería (de supervisión o pérdida de CA/CC).

Problema 06 – Baja batería de dispositivo:

[01] Zonas 001 - 128: La zona inalámbrica tiene una batería baja.

[02] Teclado 01-16: El teclado tiene una batería baja.

[03] Sirena 01 - 16: La sirena tiene una batería baja.

[04] Repetidor 01 - 08: El repetidor tiene una batería baja.

[05] Usuario 01 - 95: La llave inalámbrica tiene una batería baja.

Problema 07 – Sabotaje en dispositivo:

[01] Sabotaje de Zona 001 - 128: Una zona inalámbrica o cableada configurada para operación DEOL está en sabotaje.

[02] Sabotaje de Teclado 01 - 16: Un teclado cableado o inalámbrico está en sabotaje.

[03] Sabotaje de Sirena 01 - 16: Una sirena inalámbrica está en sabotaje.

[04] Sabotaje de Repetidor 01 - 08: Un repetidor inalámbrico está en sabotaje.

[05] Sabotaje de estación de audio 01 - 04: Una estación de audio conectada a un HSM2955 está en sabotaje.

Problema 08 – Problema de Inactividad RF:

[01] Zona 001 - 128 Inactividad de RF: Sin respuesta de una zona inalámbrica por 13 minutos. Esta problema evita el armado hasta que sea reconocida o borrada usando [*][2].

[02] Teclado 01 - 16 Inactividad de RF: Sin respuesta de un teclado inalámbrico por 13 minutos.

[03] Sirena 01 - 16 Inactividad de RF: Sin respuesta de una sirena inalámbrica por 13 minutos.

[04] Repetidor 01 - 16 Inactividad de RF: Sin respuesta de un repetidor inalámbrico por 13 minutos.

Problema 09 – Problema de supervisión de módulo:

[01] HSM2HOSTx no responde.

[02] Teclado 01 - 16 no responde.

[04] HSM2108 01 - 15 no responde.

[05] HSM2300 01 - 04 no responde.

[06] HSM2204 01 - 04 no responde.

[08] HSM2208 01 - 16 no responde.

[09] HSM2955 no responde.

Avería 10 – Sabotaje de módulo:

[01] Sabotaje de HSM2HOSTx.

[02] Sabotaje de Teclado 01 - 16.

[04] Sabotaje de HSM2108 01 - 15.

[05] Sabotaje de HSM2300 01 - 04.

[06] Sabotaje de HSM2204 01 - 04.

[08] Sabotaje de HSM2208 01 - 16.

[09] Sabotaje de HSM2955

Problema 11 – Comunicaciones:

- [01] TLM: Línea telefónica desconectada del panel de control.
- [02] Problema en receptor 01-04 FTC: No es posible la comunicación usando las rutas de receptor programadas.
- [03] Bloqueo SIM de comunicador alterno: La tarjeta SIM tiene un PIN incorrecto o no reconocido.
- [04] Celular de comunicador alterno: Falla de la radio o de la tarjeta SIM, se detectó baja potencia de la señal o falla de la red celular.
- [05] Ethernet de comunicador alterno: Conexión Ethernet no disponible.No hay una dirección IP válida programada o el módulo no pudo obtener una IP con DHCP.
- [06] Receptor 01-04 ausente: El comunicador alterno no puede inicializar un receptor.
- [07] Supervisión de receptor 01-04: El comunicador alterno no puede comunicarse con un receptor.
- [09] Falla de comunicador alterno: El comunicador alterno ha dejado de responder.
- [10] Problema FTC de com. alterno: El comunicador alterno no pudo comunicar un evento interno no generado por el panel.

Problema 12 – Problemas sin conexión a red:

- [01] Problema sin conexión a red en Zona 001-128: Generada cuando una zona está fuera de sincronismo con la red inalámbrica o si no fue sincronizada con la red después de asociarla.
- [02] Problema sin conexión a red en Teclado 01-16: Generada cuando un teclado está fuera de sincronismo con la red inalámbrica o si no fue sincronizado con la red después de asociarlo.
- [03] Problema sin conexión a red en Sirena 01-16: Generada cuando una sirena está fuera de sincronismo con la red inalámbrica o si no fue sincronizada con la red después de asociarla.
- [04] Problema sin conexión a red en Repetidor 01-08: Generada cuando un repetidor está fuera de sincronismo con la red inalámbrica o si no fue sincronizado con la red después de asociarlo.
- [05] Problema sin conexión a red de usuario 01-95: Generada cuando una llave inalámbrica está fuera de sincronismo con la red inalámbrica o si no fue sincronizada con la red después de asociarla.

¡IMPORTANTE!

Asegúrese de tener la información siguiente disponible antes de ponerse en contacto con Soporte al cliente:

- Tipo y versión del controlador de la alarma, (por ej., HSM2064 1.0):

Nota: El número de versión puede obtenerse ingresando [*][Código del instalador][900] en cualquier teclado LCD.Esta información también se encuentra en una etiqueta en la tarjeta de circuitos impresos.

- Lista de módulos conectados con el panel de control, (por ej., HSM2108, HSM2HOSTx, etc.).

4.7.3 [*][3] Visualizar memoria de la alarma

La luz de la memoria destella si un evento de alarma, sabotaje o falla ocurrió durante el último período armado o mientras el panel estaba desarmado (zonas de 24 horas).Presione [*][3] para ver las zonas en la memoria de la alarma.Para borrar la memoria, arme y desarme el sistema.Al ver las alarmas en la memoria, los teclados LCD indicar la última zona que entró en alarma primero, seguida por otras alarmas por orden numérico.

Esta función se puede programar para requerir un código de acceso."[023] Opciones de sistema 11" En la página 101, opción 6 para más información.

Una tecla de función programable se puede configurar para visualizar las alarmas en memoria.Véase " Teclas de función del teclado" en la página 40 para obtener más información.

4.7.4 [*][4] Habilitar/deshabilitar timbre de puerta

Cuando se habilita esta función, el teclado emite un tono siempre que una zona programada como tipo Timbre se abra o se cierra.Al pulsar [*][4] se alterna entre habilitado y deshabilitado.El atributo de timbre de puerta para cada zona se programa en la sección [861]-[876], subsecciones [101]-[228].

También se puede programar una tecla de función para habilitar/deshabilitar esta función. Véase " Teclas de función del teclado" en la página 40 para obtener más información. Esta función puede requerir un código de acceso. "[023] Opciones de sistema 11" En la página 101, opción 7 para más información.

Se pueden seleccionar los siguientes sonidos del timbre de puerta:

- 6 pitidos
- "Bing-Bong"
- "Ding-Dong"
- Tono de alarma
- Nombre de zona –Anuncio de voz (exclusivo de teclados HS2LCDWF)

4.7.5 [*][5] Programar códigos de acceso

Use esta sección para realizar las funciones siguientes:

- presione [1] para programar los códigos de usuario 02-95, y el código maestro 01
- presione [2] para asociar una tarjeta de proximidad
- presione [3] para agregar una etiqueta personalizada para cada usuario
- presione [4] para asignar usuarios a particiones
- presione [5] para programar atributos de usuario

Asignación de códigos de acceso

Para tener acceso a las funciones del sistema de alarma, debe agregarse los usuarios al sistema. Esto implica crear un código de acceso único y asignar atributos a cada usuario. Los códigos de acceso se programan mediante el menú [*][5].

Tipos de código de acceso

El sistema de alarma proporciona los siguientes tipos de códigos de acceso:

Código	Agregar usuario	Eliminar usuario	Armar	Desarmado	[*][5]	[*][6]	[*][8]
Instalador	No	No	No	No	No	No	Sí +
Maestro	Todos*	Todos	Sí	Sí	Sí	Sí	No
Mantenimiento	No	No	Sí	Sí	No	No	No
Usuario	No	No	Sí	Sí	No	No**	No
Supervisor	Todos excepto el Maestro	Todos excepto el Maestro	Sí	Sí	Sí	Sí	No
Emergencia	No	No	Sí	Sí	No	No	No
Uso de una sola vez	No	No	Sí	1/día	No	No	No

+ Si la sección [020] opción 7 está activada, un usuario debe ingresar [*][6][Código maestro][05] para dar permiso al instalador para tener acceso a la programación.

*Solo puede cambiar el código maestro si la sección [015] opción 6 está desactivada.

**Sí, si [023] opción 8 está activada.

Los códigos del Instalador y maestro son códigos del sistema. Pueden cambiarse pero no eliminarse. Los otros códigos son definidos por el usuario y se pueden agregar o eliminar según sea necesario. En forma predeterminada, los códigos de acceso tienen la misma partición y programación de atributo que el código usado para programarlos.

Los códigos de acceso son de 4 o 6 dígitos, dependiendo del ajuste de la sección de programación [041]. Los códigos duplicados son inválidos.

Código de Instalador

Este código proporciona acceso a la Programación del instalador [*][8]. El código del instalador puede tener acceso a todas las particiones y realizar cualquier función del teclado. Este código se puede programar por el instalador en la sección [006][001]. El valor de fábrica es 5555 (4 dígitos) o 555555 (6 dígitos).

EN

Nota: Para instalaciones aprobadas por EN50131-1, el código del instalador no puede cambiar el código maestro ni ningún otro código de nivel 3. Tratar de acceder al código maestro desde el código del instalador genera un tono de error del sistema.

Código maestro - Código de acceso [01]

En forma predeterminada, el código maestro puede tener acceso a todas las particiones y realizar cualquier función del teclado. Este código se puede utilizar para programar todos los códigos de acceso, incluyendo los códigos del supervisor y de emergencia.

Si la sección [015] opción 6 está activada, el código maestro solo puede ser cambiado por el instalador mediante la Programación del instalador.

El valor de fábrica es 1234 (4 dígitos) o 123456 (6 dígitos).

El código maestro puede reiniciarse a los ajustes de fábrica usando la Programación del instalador sección [989].

EN

Código de mantenimiento

El código de mantenimiento se puede utilizar solamente para armar y desarmar el sistema. No puede anular zonas. Use [*][9] para armar el sistema, cancelar el armado automático, o realizar funciones de comando [*][7]. No suenan graznidos de sirena de armado/desarmado cuando se usa el código de mantenimiento. El código de mantenimiento se puede programar por el instalador en la sección [006][003]. El valor predeterminado es AAAAAA.

Códigos de usuario - Códigos de acceso [02] a [95]

Este tipo de código de acceso se utiliza para armar y desarmar las particiones asignadas y realizar otras funciones según lo programado. Puede acceder al menú [*][6] si la opción de programación [023] opción 8 está activada. Este código no puede tener acceso a los menús [*][5] y [*][8].

Los códigos de acceso de usuario son creados por el usuario maestro o por los usuarios supervisores.

Códigos de supervisor - Códigos de acceso [02] a [95]

Un código de supervisor es un código de usuario con el atributo de Supervisor habilitado. Los usuarios con este atributo pueden tener acceso a la sección de programación de código de usuario [*][5] y [*][6] para la partición a la que están asignados. Sin embargo, estos códigos solo pueden programar los códigos que tienen iguales o menos atributos. Estos atributos se pueden cambiar mediante el menú [*][5]. Un código de supervisor es creado por el usuario maestro o por otros usuarios supervisores.

Códigos de emergencia - Códigos de acceso [02] a [95]

Los códigos de emergencia funcionan igual que los códigos de acceso de usuario, excepto que transmiten un código de reporte de coacción cuando se utilizan para realizar cualquier función en el sistema.

Los códigos de emergencia no se pueden utilizar para tener acceso a los menús [*][5], [*][6] o [*][8].

Los códigos de emergencia son creados por el usuario maestro o por los usuarios supervisores.

Nota: La sección [019] opción 6 debe estar activada para seleccionar el atributo de Códigos de coacción.

Código de usuario de una sola vez

Un código de usuario de una sola vez es un código de usuario con el atributo Usuario de una sola vez. Este código de acceso permite al usuario armar el sistema de alarma un número ilimitado de veces. Sin embargo, un usuario con este código puede desarmar el sistema solamente una vez por día. La capacidad de desarmar se restaura a la medianoche o cuando el código de usuario de una sola vez es ingresado por el usuario del código maestro.

Nota: Un código de uso de una sola vez no se puede aplicar a las llaves inalámbricas.

Los códigos de uso de una sola vez son creados por el usuario maestro o por los usuarios supervisores.

Para agregar un código de acceso con un teclado LCD:

1. Presione [*][5][código maestro/de supervisor] para editar los códigos de acceso 02-95.
2. Use las teclas de desplazamiento para seleccionar un usuario y después pulse [*] para editar.
3. En el menú "Pulse (*) para Código de acceso", presione [*]. Se visualiza el código de acceso actual.
4. Ingrese el nuevo código de acceso. El código se guarda cuando se ingresa el último número.

Para borrar un código de acceso, seleccione el número de usuario e introduzca [*] como el primer dígito. Se deben introducir todos los dígitos del código de acceso.

Un "-" al lado de un código de usuario indica que no está programado. Un "P" indica que el código está programado. Una "T" indica que el código está programado y una tarjeta de proximidad está asociada.

En un teclado LED/DE ICONOS:

1. Pulse [*][5][Código maestro/de supervisor]
2. Ingrese un Número de usuario de 2 dígitos.
3. Pulse [1] para seleccionar el código de acceso.
4. Ingrese un nuevo código de acceso.

Atributos del código de acceso

Cada código de usuario tiene 6 atributos que puedan activarse o desactivarse.

Los atributos de fábrica de un código de acceso son iguales al código usado para ingresar [*][5], ya sea que se programa un nuevo código o que se edita uno existente. Los atributos disponibles son los siguientes:

- Supervisor
- Código de emergencia
- Anulación de zona
- Acceso remoto
- Graznido de sirena
- Código de usuario de una sola vez

1 – Supervisor

Convierte al usuario estándar en usuario supervisor." " En la página 49 para obtener más información.

2 – Códigos de emergencia

Convierte el código de usuario estándar en código de emergencia." " En la página 49 para obtener más información.

3 – Anulación de zona

Los usuarios con este atributo pueden anular zonas. La sección [023] opción 4, Código de acceso requerido para [*][1], debe estar activado para usar este atributo.

4 – Acceso remoto

Los usuarios con este atributo pueden acceder al sistema de alarma remotamente vía SMS.

7 – Graznido de sirena

Cuando se asigna esta opción, la sirena principal emite un graznido cuando el sistema de alarma se arma como Ausente. Por ejemplo, use el atributo de graznido de sirena de armado/desarmado para que los códigos de acceso de llave inalámbrica emitan un graznido, mientras otros códigos son silenciosos. Para esto, habilite este atributo en todos los códigos de acceso asociados con llaves inalámbricas. Esta opción está desactivada de fábrica para todos los códigos de acceso.

Nota: Un graznido indica armado completado; dos graznidos indican desarmado completado.

Nota: Esta función es independiente de la opción del sistema "Graznido de sirena ante Armado ausente". "[017] Opciones de sistema 5" En la página 96

Los atributos del código maestro no se pueden cambiar desde los de fábrica. El graznido de sirena está apagado en los valores de fábrica.

8 – Código de usuario de una sola vez

Convierte el código de usuario estándar en código de uso de una sola vez." En la página 49 para obtener más información. No aplique este código a los usuarios con llaves inalámbricas asignadas.

Usando un teclado LCD:

1. Oprima [*][5][Código maestro].
2. Use las teclas de desplazamiento para seleccionar un usuario (02-95) y después pulse [*] para seleccionar.
3. Desplácese a "Pulse [*] para las Opciones de usuario" y presione [*] para seleccionar.
4. Desplácese a un atributo de usuario y pulse [*] para activarlo o desactivarlo.

Usando un teclado LED/de ICONOS:

1. Oprima [*][5][Código maestro].
2. Ingrese el número del código de acceso de 2 dígitos a editar.[5] para programación de atributos.
3. Presione la tecla de número del teclado que corresponde a un atributo para activarlo o desactivarlo.

Agregar etiquetas de usuario

Las etiquetas personalizadas se pueden programar para cada usuario para identificarlos más fácilmente en el sistema de alarma. Las etiquetas pueden tener un máximo de 16 caracteres.

Usando un teclado LCD:

1. Presione [*][5] y después seleccione un usuario (02-95).
2. En la pantalla "Pulse [*] para Etiquetas de usuario", presione [*].
3. Ingrese la etiqueta de usuario personalizada. Para obtener instrucciones sobre cómo introducir etiquetas, "[000] Programación de etiquetas" En la página 65.

Asignación de tarjetas de proximidad

Esta sección se utiliza para asignar tarjetas de proximidad a los usuarios.

Nota: Una tarjeta de proximidad no se puede asignar al código maestro.

Usando un teclado LCD:

1. En el menú [*][5], seleccione un usuario o ingrese un número de usuario.
2. Seleccione "Pulse [*] para la tarjeta de proximidad" y pase la tarjeta registrada cerca del lector de tarjetas en el teclado. Una tarjeta de proximidad se puede asignar solamente a un usuario al mismo tiempo. No pueden usarse tarjetas de proximidad inválidas (no asociadas).

Para eliminar una tarjeta de proximidad:

1. Seleccione un usuario y después seleccione Pulse [*] para la tarjeta de proximidad.

2. Presione la tecla [*] cuando se le pida eliminar la tarjeta de proximidad.

Usando un teclado LED/de ICONOS:

1. Pulse [*][5][Código maestro/de supervisor].
2. Ingrese un código de usuario de 2 dígitos.
3. Ingrese [2].
4. Pase la tarjeta asociada cerca del lector de tarjetas en el teclado.

Para aumentar la flexibilidad de la autenticación, el acceso de usuario puede obtenerse introduciendo un código de usuario válido o pasando una tarjeta de proximidad. De forma alternativa, se les puede pedir a los usuarios que introduzcan un código de acceso válido y que presenten una tarjeta de proximidad. Véase "[040] Autenticación de usuario" en la página 104.

Nota: Una tarjeta de proximidad no se puede asignar al código maestro. Si un código de usuario con una tarjeta de proximidad es eliminado, la tarjeta de proximidad debe asociarse nuevamente.

Asignación de usuarios a las particiones

Cada código de usuario se debe asignar a una partición para que el usuario sea reconocido por el sistema de alarma. De forma predeterminada, cada código tiene los atributos del código usado para programarlo.

Usando un teclado LCD:

1. Pulse [*][5][Código maestro] y después seleccione un usuario (02-95). Una "N" indica que aún no se les ha asignado a una partición. Una "S" indica que se les ha asignado a una partición.
2. Desplácese a la pantalla de asignación de la partición y pulse [*].
3. Use las teclas de números para asignar particiones.
4. Presione [#] para salir.

Nota: El código maestro tiene acceso a todas las particiones y no puede ser modificado.

Usando un teclado LED/de ICONOS:

1. Pulse [*][5][Código maestro/de supervisor].
2. Ingrese el código de acceso de 2 dígitos del usuario.
3. Ingrese [4]. La luz de una zona se ilumina para indicar la partición a la que está asignado el usuario actual. (por ejemplo, si la luz de la zona 1 está encendida, el código se asigna a la partición 1).
4. Presione la tecla del número del teclado que corresponde a la partición apropiada (por ejemplo, pulse 1 para asignar al usuario a la partición 1).

Opciones de autenticación de usuario

El panel de alarma se puede configurar para aceptar uno de dos métodos de autenticación de usuario:

1. Código de usuario o tarjeta de proximidad - el usuario puede tener acceso al sistema introduciendo un código válido o presentando una tarjeta de proximidad.
2. Código de usuario y tarjeta de proximidad - el usuario debe introducir un código válido y presentar una tarjeta de proximidad para tener acceso al sistema. El código de usuario y la tarjeta de proximidad deben coincidir. Por ejemplo, si la tarjeta está asociada con el usuario 04, se debe introducir el código de usuario 04 después de presentar la tarjeta. Cualquier otro código de usuario se trata como no válido.

"[040] Autenticación de usuario" En la página 104.

Nota: Un código de acceso no tiene que ser programado para que una tarjeta de proximidad o una llave inalámbrica esté operacional.

4.7.6 [*][6] Funciones de usuario

El comando [*][6] proporciona acceso a las funciones descritas a continuación. Si la sección [023] opción 8 está activa, cualquier código de usuario puede tener acceso a este menú. Si la opción 7 está desactivada, solamente el código maestro puede tener acceso a este menú.

Memoria de eventos

Menú: [*][6][Código maestro] > Memoria de eventos

Teclado: [*][6][Código maestro] > [*]

Esta opción se utiliza para ver los eventos de sistema guardados en la memoria de eventos.

Los eventos se enumeran en el orden que ocurrieron, comenzando con el más reciente. La hora y la fecha se incluyen para todos los eventos. Algunos eventos pueden tener una segunda pantalla con una descripción. Un asterisco (*) en la primera pantalla indica que hay una segunda pantalla disponible.

Si se ha programado, la memoria de eventos carga automáticamente a DLS/SA cuando alcanza el 75% llena. Véase la sección [410] opciones 3 y 5.

Prueba del sistema

Menú: [*][6][Código maestro] > Prueba del sistema

Teclado: [*][6][Código maestro] + 04

Seleccione esta opción para probar la salida de la sirena del sistema de alarma, el zumbador y las luces del teclado, el comunicador y la batería en modo de espera.

Hora y fecha

Utilice esta sección para programar el reloj del sistema de alarma.

Menú: [*][6][Código maestro] > Hora y fecha

Teclado: [*][6][Código maestro] + 01

Ingrese la hora y la fecha usando el formato siguiente: (HH:MM); (MM-DD-AA). Las entradas de tiempo válido son 00-23 horas, 00-59 minutos. Las entradas de tiempo válido son 01-12 meses, 01-31 días.

Otras opciones de programación que pueden afectar esta función del usuario:

"Tiempos del sistema" En la página 75.

Armado/Desarmado automático

Menú: [*][6][Código maestro] > Armado/Desarmado automático

Teclado: [*][6][Código maestro] + 02

Con esta función habilitada, el sistema de alarma se arma automáticamente en modo ausente (zonas Presente/Ausente activas) o se desarma a una hora programada cada día (véase Hora de armado automático). El teclado emite tres pitidos para indicar que el sistema es armado está armado y un pitido largo para indicar que está desarmado.

Todas las funciones que inhiben el armado, tales como sabotaje con retención, inhibición de CA, etc., también inhiben el Armado automático y envían el código de Cancelación de armado automático.

Hora de armado automático

Menú: [*][6][Código maestro] > Hora de armado automático

Teclado: [*][6][Código maestro] + 03

Esta función se utiliza para programar la hora del día en que cada partición del sistema de alarma se arma automáticamente. Para programar una hora de armado automático, seleccione un día de la semana y después ingrese la hora. En teclados LED/DE ICONOS, las luces de zona 1-7 representan domingo a sábado. Las entradas de tiempo válido son 00-23 horas, 00-59 minutos.

A la hora programada, los zumbadores del teclado emiten un sonido por una duración programada (para instalaciones comerciales contra robo ULC la duración mínima es 10 minutos) para advertir que el armado automático está en curso. La sirena también grazna una vez cada 10 segundos durante este período de advertencia si está programada para hacerlo. Cuando el período de advertencia está completo, el retardo de salida transcurre y después el sistema se arma en modo ausente.

El armado automático puede cancelarse o posponerse solamente introduciendo un código de acceso válido durante el período de advertencia programado. Cuando se introduce un código, la advertencia es silenciada y el armado automático se cancela o se pospone, dependiendo del temporizador que pospone el armado automático. El código de reporte de la cancelación del armado automático se transmite (si está programado).

Nota: El armado automático no silenciará una sirena activa.

Nota: El código de reporte de la cancelación del armado automático también se transmite si el armado es inhibido por alguna de las situaciones siguientes:

- CA/CC inhiben el armado
- Sabotaje del sistema con retención
- Falla de supervisión del expansor de zona

Otras opciones de programación que pueden afectar esta función son:

"[151]-[158] Armado/Desarmado automático en partición" En la página 105

"[014] Opciones de sistema 2" En la página 93

Habilitar DLS/permitir servicio del sistema

Menú: [*][6][Código maestro] > Serv. del sistema/DLS

Teclado: [*][6][Código maestro] + 05

Esta función habilita y deshabilita la ventana DLS, ya sea por 1 o 6 horas, dependiendo de la programación de la sección [025] opción [7].

Esta función también permite al usuario final proporcionar o negar acceso a [*][8] Programación del instalador. Cuando está habilitada, el instalador puede acceder a la Programación del instalador mediante DLS o vía [*8] si se ha configurado una ventana previamente programada. Después de que expira la ventana, la programación del instalador no está disponible otra vez hasta que se abra de nuevo la ventana.

Nota: La programación DLS no está probada por UL.

Otras opciones de programación que pueden afectar esta función son:

"[020] Opciones de sistema 8" En la página 98, y véase "[021] Opciones de sistema 9" en la página 100

"[025] Opciones de sistema 13" En la página 103, bit "7 – Ventana DLS de 1 hora"

Llamada de usuario

Menú: [*][6][Código maestro] > Llamada de usuario

Teclado: [*][6][Código maestro] + 06

Cuando está seleccionada, esta función hace un solo intento de llamar a la computadora que va a descargar. La computadora de descarga debe estar esperando la llamada antes de comenzar la descarga. Se intenta solamente una llamada. Si un número de teléfono DLS no está programado, el panel de alarma intenta alcanzar la computadora DLS vía la conexión IP. Si el comunicador no está configurado correctamente para IP, suena un tono de error.

Prueba de paso del usuario

Menú: [*][6][código de acceso] > Prueba de paso

Teclado: [*][6][código de acceso] + 08

La selección de esta función coloca al panel de alarma en modo de prueba de paso del usuario. Los LED Listo, Armado y Avería en teclado destellan para indicar que la prueba está activa. Si las zonas se disparan durante una prueba de paso, el sistema suena un tono constante de 2 segundos en todos los teclados para indicar que la zona está trabajando correctamente.

La prueba de paso se puede detener en cualquier momento reingresando [*][6][Código maestro][08] en el teclado. La prueba termina automáticamente después de 15 minutos de inactividad. Una alerta audible comienza 5 minutos antes del término automático.

Nota: Las alarmas de fuego y CO no son ensayadas en la prueba de paso del usuario. Si se detecta una alarma de fuego o CO, la prueba de paso termina automáticamente y los códigos de informe apropiados se envían inmediatamente a la estación de monitoreo. Consulte las instrucciones proporcionadas por el fabricante con los detectores de CO y de fuego para la prueba. Esta característica no está disponible en los sistemas CP-01.

Tiempo Para Desarmar Finalizado

Menú: [*][6][Código maestro] > Tiempo Para Desarmar Finalizado

Teclado: [*][6][Código maestro] + 09

Esta función activa o desactiva la opción Tiempo Para Desarmar Finalizado. Esta opción envía un código de reporte a la estación de monitoreo central si la partición no se ha desarmado para una hora programada.

Otras opciones de programación que pueden afectar esta función son:

Véase "[201] Eventos de abrir/cerrar 1", opción "[211] Eventos de abrir/cerrar misceláneos" en la página 109.

Hora de Tiempo Para Desarmar Finalizado

Menú: [*][6][Código maestro] > Hora de Tiempo Para Desarmar Finalizado

Teclado: [*][6][Código maestro] + 10

Esta función se usa para programar la hora del día en que la partición se debe desarmar cuando se activa la opción Tiempo Para Desarmar Finalizado. Puede programarse una hora separada para cada día de la semana. Las entradas de

datos válidas son entre 00:00 - 23:59.99:99 deshabilita la función Tiempo Para Desarmar Finalizado para el día seleccionado.

Seleccione un día de la semana desplazándose mientras está en el menú Tiempo Para Desarmar Finalizado, o use las teclas 1-7 para seleccionar Domingo a Sábado, respectivamente.

Programación de SMS

Menú: [*][6][Código maestro] > Programación de SMS

Teclado: [*][6][Código maestro] + 11

Esta función se utiliza para programar hasta 8 números de teléfono para el acceso y las comunicaciones de comandos SMS.SMS permite a los usuarios enviar comandos al panel de alarma a través de un dispositivo móvil.

Deje un espacio en blanco en el número de teléfono SMS para deshabilitarlo.Los números de teléfono de SMS no se relacionan con los números de teléfono usados para marcar a la estación de monitoreo central.

Nota: Si el comando de SMS y las características de control están deshabilitadas, esta función no es accesible.Consulte el manual de instalación del comunicador alterno para obtener más información.

Control de brillo

Menú: [*][6][Código maestro] > Control de brillo

Teclado: [*][6][Código maestro] + 12

Esta función se utiliza para cambiar el nivel de brillo de la luz posterior de la pantalla del teclado.Use las teclas de desplazamiento para aumentar y disminuir el brillo o para ingresar un valor entre 00 y 15.La selección de 00 apaga la luz posterior del teclado.

Control de contraste

Menú: [*][6][Código maestro] > Contraste

Teclado: [*][6][Código maestro] + 13

Esta función se utiliza para cambiar el nivel de contraste de las pantallas del teclado.Use las teclas de desplazamiento para aumentar y disminuir el contraste o para ingresar un valor entre 00 y 15.La selección de 00 apaga el contraste del teclado.

Control del zumbador

Menú: [*][6][Código maestro] > Control de zumbador

Teclado: [*][6][Código maestro] + 14

Esta función se utiliza para cambiar el nivel de volumen de los zumbadores del teclado.

Use las teclas de desplazamiento (teclados LCD) o la tecla [*] (teclados LED/DE ICONOS) para aumentar y disminuir el volumen o ingrese un valor entre 00 y 15.La selección de 00 apaga el zumbador del teclado.

Nota: Para instalaciones homologadas por UL/ULC, no apague el dispositivo sonoro del teclado.

Autorizar actualización de firmware

Menú: [*][6][Código maestro] > Autorizar actualización

Teclado: [*][6][Código maestro] + 17

Esta función se usa para autorizar al sistema a comenzar el proceso de actualización de firmware después de que todos los archivos de actualización de firmware para los teclados, HSM2HOST, panel de control y comunicador alterno, se han descargado completamente.

Una vez que se activa esta opción, los teclados y el sistema automáticamente salen [*][6] e indican que la actualización del firmware está en curso.

Servicios interactivos

Menú: [*][6][Código maestro] > Serv. interactivo

Teclado: [*][6][Código maestro] + 18

Esta función es utilizada por un comunicador alternativo para abrir el menú de Servicios interactivos.

4.7.7 [*][7] Salida de comando 1-4

Menú: [*][7][código maestro si es requerido] > Control de salida

Teclado: [*][7][código maestro si es requerido]

Esta opción se utiliza para activar o desactivar las salidas de comando 1 a 4 para cada partición y habilitar las salidas de comando para seguir un programa

Usando un teclado LCD:

1. Pulse [*][7] para entrar en el modo Control de salida.
2. Desplácese a una salida y pulse [*] para seleccionarla, o introduzca un número de salida de comando. La salida está activada o desactivada o puede activarse para un periodo de tiempo fijo.
3. Pulse [*] [7] [9] e introduzca el código maestro del sistema o el código de supervisor. Desplácese a cada salida de comando y pulse [*] para habilitar o deshabilitar el uso de un horario programado para controlar la salida.

Usando un teclado LED/de ICONOS:

1. Pulse [*][7] para entrar en el modo Control de salida.
2. Ingrese un número de salida de comando. La salida se activa o se desactiva.
3. Pulse [*] [7] [9] e introduzca el código maestro del sistema o el código de supervisor. Pulse los dígitos 1 a 4 para habilitar o deshabilitar el uso de un horario programado para controlar la salida.

Nota: Si no está programada ninguna salida de comando, esta función no está disponible. Otras opciones de programación que pueden afectar esta función del usuario:

"121-124 – Salidas de Comando 1-4" En la página 80

4.7.8 [*][8] Programación del instalador

Use esta opción para poner al sistema de alarma en modo Programación del instalador. La Programación del instalador se utiliza para programar manualmente las opciones del panel y del módulo de alarma. Se requiere un código de instalador para tener acceso a esta función.

La Programación del instalador sale automáticamente después de 20 minutos de inactividad.

Al ver datos en secciones con un teclado LCD, use las teclas [<] y [>] para desplazarse.

Otras opciones de programación que pueden afectar esta función del usuario:

"[990] Habilitar/deshabilitar bloqueo de instalador" En la página 130

4.7.9 [*][9] Armado Sin ingreso

Esta función se usa para armar el sistema de alarma mientras los ocupantes están en las instalaciones. Si presiona [*][9] y después ingresa un código de acceso, se arma el panel sin retardo de entrada en las zonas de tipo retardo y anula las zonas Presente/Ausente y tipo Noche.

Después del retardo de salida, las zonas de tipo retardo 1 y retardo 2 se comportan igual que las zonas inmediatas. Las zonas Presente/Ausente siguen anuladas. El retardo de entrada puede activarse o desactivarse en cualquier momento mientras el sistema está armado usando [*][9].

Nota: Si el sistema de alarma está armado usando [*][9], el desarmado solo es posible desde un teclado dentro de las instalaciones a menos que se use una llave inalámbrica.

Nota: Se requiere la entrada de un código de acceso válido después de esta llave solamente cuando el sistema está desarmado. Cuando está armado, si la sección de programación [015] opción 4 (Armado rápido/Tecla de función) está desactivada, se requiere ingresar un código de acceso.

Las zonas de retardo global siempre tienen un retardo de entrada, incluso si el sistema se arma usando [*][9].

4.7.10 [*][0] Armado/Salida rápidos

Esta característica funciona de forma diferente dependiendo de si el sistema de alarma está armado o desarmado.

Cuando está desarmado:

Pulsar [*][0] arma el sistema de alarma sin tener que introducir un código de acceso. Esto proporciona un método rápido de armar para los usuarios regulares y permite que los usuarios sin un código de acceso armen el sistema.

Nota: La característica Armado rápido (sección [015] opción 4) debe estar habilitada para que funcione según lo previsto. Del mismo modo, las teclas de función no necesitarán un código de acceso cuando esta opción está habilitada.

Cuando está armado:

Esta característica proporciona un medio para salir de las instalaciones mientras el sistema de alarma está armado sin tener que desarmarlo y rearmarlo.

Pulsar [*][0] iniciar un temporizador de 2 minutos que habilita cualquier puerta programada como zona de retardo para abrirse y cerrarse una vez sin accionar una alarma.

Si la puerta no está cerrada al expirar el temporizador de 2 minutos, comienza la secuencia de retardo de entrada. Cualquier actividad adicional en otra zona dispara la secuencia de alarma o de retardo asociadas.

4.8 Comando y control por SMS

El usuario puede realizar ciertas funciones en el panel de alarma de forma remota usando mensajes de texto SMS. Además, el sistema envía mensajes SMS al usuario para confirmar los comandos. Las opciones de programación de SMS se acceden a través de la sección de programación [851].

El sistema de seguridad responde solamente a mensajes SMS enviados desde números de teléfono designados (programados en la sección [851] > [311]-[342]).

Para más información sobre comandos y control de los SMS, y para un listado completo de las opciones de programación del comunicador, consulte el manual de instalación del comunicador alterno.

4.8.1 Funciones de Comando y de Control de SMS

Las siguientes funciones del sistema de alarma son controlables vía SMS:

- Arma el sistema para Presencia
- Arma el sistema para Ausencia
- Arma el sistema en modo Nocturno
- Desarma el sistema
- Activar/Desactivar Comando de Salida 1-4
- Petición de Estado del sistema
- Petición de memoria de Alarma
- Anular zona
- Zona Desanulada

Los mensajes de texto SMS deben formatearse de la manera siguiente:

<nombre de función><espacio><partición #><espacio><código de acceso>

por ejemplo, Partición de armado presente 1 1234

Después de que el comando es recibido y ejecutado por el sistema de alarma, el usuario recibe un mensaje de texto de confirmación.

Nota: No use Armado ausente si las zonas Presionar para fijar [001][072] o Ajuste final de puerta [001][016] están programadas.

4.9 Verificación visual

Esta función permite al operador de la estación central ver las imágenes capturadas de las instalaciones en caso de un evento de alarma. Puede instalarse la combinación cámara/detectores de movimiento en el edificio para proporcionar cobertura de verificación visual. Puede deshabilitarse el micrófono en la cámara PIR.

Las sesiones de verificación visuales son accionadas por lo siguiente:

- Tecla Fuego
- Tecla Médica
- Tecla Pánico
- Alarmas detectadas por cámaras PIR armadas

Para configurar la verificación de video en una partición:

- Asocie la cámara PIR; [804]
- Establezca las opciones de verificación de video; [804]>[841]:
 - [001] Habilitar/Deshabilitar verificación visual
 - [002] Ver ventana de tiempo
 - [003] Ver otras alarmas

- Ingrese una etiqueta personalizada para identificar la cámara PIR; [000] > [001]
- Habilite esta opción en el comunicador alterno (sección [10] opción 2).

Consulte el manual de instalación de la Cámara PIR para obtener más detalles.

Nota: La verificación visual no ha sido evaluada por UL y deberá deshabilitarse para instalaciones certificadas por UL.

Nota: Si se está transfiriendo una imagen desde la cámara PIR hacia un receptor de la estación central, el producto no puede capturar imágenes adicionales.

Sección 5: Programación

5.1 Cómo programar

Esta sección describe cómo ver las opciones de programación del sistema de alarma usando los tipos de teclado compatibles.

5.2 Métodos de programación

El sistema de alarma se puede programar mediante los métodos siguientes:

Tabla 5-1 Métodos de programación

Método	Descripción	Procedimiento
Programación de la plantilla	Utilice las plantillas predefinidas para aplicar rápidamente la programación básica y para configurar la descarga DLS.	Pulse [899] en la pantalla "Ingrese sección". Vea los detalles en la Programación de la plantilla a continuación.
Programación DLS	Descargue y aplique la programación usando DLS 5 v1.3 para paneles Neo v1.0 y DLS 5 v1.4+ para productos Neo v1.0 y v1.1.	Para DLS local, use un cable PC-Link y una laptop con el software DLS-5 instalado. Para DLS remoto, use una línea telefónica, una red celular o Internet.
Programación del instalador	Programe manualmente todas las opciones del sistema y del dispositivo de alarma.	Pulse [*][8][código del instalador] mientras el sistema está desarmado.

5.2.1 Programación de la plantilla

La programación de la plantilla permite al instalador programar rápidamente las funciones mínimas requeridas para la operación básica. Al instalador se le pide introducir un código de 5 dígitos que selecciona configuraciones de programación predefinidas:

Dígito 1 – opciones de definición de zona 1-8

Dígito 2 – opciones EOL del sistema

Dígito 3 – opciones de comunicaciones de controlador de alarma

Dígito 4 – direcciones de llamada de controlador de alarma

Dígito 5 – opciones de conexión DLS

("Tablas de programación de plantilla" En la página 212 para información de la programación).

Realice la programación de la plantilla después de terminar la instalación del hardware. Asegúrese de tener la información enumerada a continuación disponible. Registre esta información en las hojas de trabajo de programación para referencia futura:

- Número de teléfono de estación de monitoreo - proporcionado por el servicio de monitoreo de alarma.
- Código de cuenta de estación de monitoreo - proporcionado por el servicio de monitoreo de alarma.
- Código de acceso de la descarga.
- Retardo de entrada - definido por el instalador.
- Retardo de salida - definido por el instalador.
- Código del instalador - programable, código único de 4 dígitos. El valor predeterminado es [5555].

Para realizar la programación de la plantilla:

1. Ingrese [*][8][Código del Instalador][899]. Si ha ingresado a esta sección accidentalmente, pulse # para salir y no se cambiará la programación del sistema.
2. En la pantalla "Ingresar datos", ingrese el valor de 5 dígitos que represente las opciones de programación deseadas. Consulte las tablas de programación de la plantilla para determinar qué valores se requieren para la instalación.

Una vez que se ha ingresado el número de 5 dígitos, el instalador no puede salir hasta que se completen todas las secciones. Ingrese datos nuevos y/o pulse la tecla [#] para aceptar los datos visualizados y proceder a la sección

siguiente. El cambio de un solo dígito, y pulsar después la tecla [#] avanza a la sección siguiente pero no guarda los datos cambiados.

3. Después de ingresar un valor de programación de la plantilla de 5 dígitos, se muestra el primer número de teléfono. Ingrese el número de teléfono de la estación de monitoreo después de la "D". Pulse [#] para terminar la entrada.
4. Después de programar el primer número de teléfono, introduzca un código de cuenta del sistema.
 - El código de cuenta del sistema puede ser cualquier combinación de 4 o 6 dígitos de los números (0-9) y de las letras (A-F).
 - Para ingresar las letras A a F, pulse [*] y después los números 1 a 6 para las letras A hasta F respectivamente. Pulse [*] otra vez para revertir de nuevo a la entrada decimal. Por ejemplo, para ingresar "1234FF" pulse [1234*66]."[310] Códigos de Cuenta" En la página 114 para detalles adicionales. Cuando la programación del código de cuenta del sistema esté completa, ingrese un código de cuenta de la partición 1 usando el mismo método que para el código de cuenta del sistema.
5. Después de programar el código de cuenta del partición 1, se visualiza el código de acceso de la descarga. Ingrese el nuevo código de acceso de descarga o pulse [#] para proceder al paso siguiente. El código de acceso para descarga debe ser diferente al de su valor de fábrica.
6. El siguiente valor es un tiempo de retardo de entrada de la partición 1 de 3 dígitos. Pulse [>][>][>] para aceptar el tiempo por defecto de 30 segundos (030) o ingrese un retardo de entrada entre 001 y 255. Por ejemplo, pulse 020 para un retardo de 20 segundos. "[005] Tiempos del sistema" En la página 75 para obtener detalles adicionales. Los modelos CP-01 del panel Neo no aceptarán un valor menor que 30 segundos.
7. El siguiente valor es un tiempo de retardo de salida de la partición 1 de 3 dígitos. Pulse [>][>][>] para aceptar el tiempo por defecto de 120 segundos o ingrese un retardo de salida entre 001 y 255. Por ejemplo, pulse 030 para un retardo de 30 segundos. "[005] Tiempos del sistema" En la página 75 para obtener detalles adicionales. Los modelos CP-01 del panel Neo no aceptarán un valor menor que 45 segundos.
8. Después de programar el retardo de salida, ingrese un código del instalador de 4 o 6 dígitos, dependiendo del valor en "[041] Dígitos de código de acceso" en la página 104. Véase "[006] Códigos de acceso definidos por el instalador" en la página 76 para obtener detalles del código del instalador.
9. Se saldrá automáticamente de la Programación de la plantilla después de que se haya programado el código del instalador.

5.2.2 Programación DLS

La programación DLS implica descargar una programación personalizada usando software DLS y una computadora. Esto se puede hacer localmente o de forma remota.

Nota: Para sistemas homologados por UL, debe haber un instalador en el edificio.

Programación local con PC-Link

Siga los pasos que se indican a continuación en la secuencia indicada para configurar la programación local usando DLS:

1. Conecte el cableado de CA.
 - En una nueva instalación, la batería de respaldo requiere 24 horas de carga. Se requiere alimentación de CA para la programación de PC-Link hasta que se cargue la batería.
2. Enchufe el conector de PC-Link en el controlador de la alarma. Una sesión de DLS es iniciada en la computadora DLS.
3. Cuando la sesión está completa, retire el cable PC-Link del controlador de la alarma.
4. Complete la instalación.

Programación remota

La programación de DLS puede realizarse de forma remota conectándose con el sistema de alarma vía la línea telefónica, red celular o Ethernet.

Consulte "Consulte "[401] Opciones DLS/SA" en la página 121 para obtener más detalles.

Nota: Debe haber alimentación de CA para que el sistema de alarma conteste las llamadas entrantes de DLS.

5.2.3 Programación del instalador

La Programación del instalador se utiliza para programar manualmente las opciones del sistema de alarma. Acceda a este modo ingresando [*][8][Código del instalador]. Use las teclas de desplazamiento para navegar a través de los menús o salte directamente a una sección específica ingresando un número de sección.

La programación consiste en activar o desactivar opciones en cada sección o llenar campos de datos. Para descripciones de todas las opciones de programación, véase "Descripciones de la programación" en la página 65.

5.2.4 Visualización de la programación

Las secciones de programación se pueden ver desde cualquier teclado del sistema. El método para visualizar y seleccionar opciones de programación con teclados LCD, LED y de ICONOS depende del tipo de teclado utilizado. Vea a continuación instrucciones específicas sobre la programación con cada tipo de teclado.

Generalmente, las opciones de programación se acceden de la siguiente manera:

1. Ingrese al modo de programación del instalador ([*][8]).
2. Navegue a una sección de programación específica.
3. Seleccione una opción para ver o cambiar su programación.

Todas las opciones de programación se numeran y pueden accederse navegando a través del menú (LCD) o ingresando el número de sección del programa. Para las opciones conmutables, se visualiza el nombre de la opción (LCD) o los LED 1-8 se iluminan (LED e ICONOS).

Utilice los números del teclado para habilitar o deshabilitar las opciones. Las secciones que requieren la entrada de datos, tales como números de teléfono, visualizan todos los datos en campos de hasta 32 caracteres de largo (LCD). Para ingresar datos, utilice las teclas de desplazamiento para seleccionar un carácter y después presione el botón del teclado que corresponde al número o letra requerido. Desplácese al carácter siguiente y repita el procedimiento según sea necesario. Presione la tecla [#] para guardar los cambios y salir de la sección del programa.

Las hojas de trabajo y las descripciones de programación más adelante en esta sección proporcionan un lugar para registrar la configuración de programación personalizada y se listan en orden numérico para ayudar a localizar secciones específicas.

Tipos de teclado

Las secciones siguientes describen cómo la programación se ve y se interpreta usando cada uno de los tipos de teclado compatibles. Para más información sobre cada tipo de teclado, vea la hoja de instrucciones incluida con el teclado.

LED e ICONOS

Ambos teclados utilizan los LED para comunicar información. El icono de programación se ilumina para indicar que el sistema de alarma está en modo de Programación del instalador. La luz Armado se apaga y la luz Listo se enciende mientras está en una sección de programación.

Las secciones de programación se encuentran en dos categorías: las que requieren que las opciones sean activadas o desactivadas, y las que requieren el ingreso de datos.

Las opciones de alternancia se indican en la parte superior de la pantalla usando los números de zona 1-8. Por ejemplo, si las opciones 1 y 4 están activadas, la visualización será de la siguiente manera en teclados diferentes:



Figura 5-1 Pantallas LED y de ICONOS

Para activar o desactivar una opción de alternancia, pulse la tecla de número en el teclado que corresponda a la opción.

Las secciones que requieren ingreso de datos, tal como números de teléfono, muestran la información en un formato binario usando los LED de zona 1-4 según lo descrito en la tabla siguiente:

Consulte las
Instrucciones de entrada

Valor	0	1	2	3	4	5	6	7	8	9	A	B	C	D	E	F
Zona 1	■	■	■	■	■	■	■	■	■	■	■	■	■	■	■	■
Zona 2	■	■	■	■	■	■	■	■	■	■	■	■	■	■	■	■
Zona 3	■	■	■	■	■	■	■	■	■	■	■	■	■	■	■	■
Zona 4	■	■	■	■	■	■	■	■	■	■	■	■	■	■	■	■

Luz de zona APAGADA
 Luz de zona ENCENDIDA

Figura 5-2

Cuando se ingresa una sección, el teclado visualiza inmediatamente el primer dígito de la información programada. Usando el ejemplo de la Figura 5 de arriba, si las zonas 1 y 4 están iluminadas, el primer dígito programado en la sección es 9. Use la tecla de desplazamiento [>] para avanzar al dígito siguiente.

Para secciones que requieren múltiples números de dos o tres dígitos, el teclado emite pitidos tres veces después de cada ingreso y se mueve al elemento siguiente en la lista. Después de que se ingresa el último dígito en la sección, el teclado emite pitidos rápidamente ocho veces y sale de la sección de programación. La luz Listo se apaga y la luz Armado se enciende.

Para salir de la programación en cualquier momento, pulse la tecla [#]. Todos los cambios hechos hasta ese momento se guardan.

Teclado LCD

Los teclados LCD usan una visualización de mensaje completo que proporciona navegación visual y numérica a través de las secciones de programación. La luz Armado se ilumina cuando se activa el modo de Programación del instalador. Use las teclas de desplazamiento para moverse por las opciones del menú y pulse [*] para seleccionar. Alternativamente, ingrese un número de sección específica. La luz Armado destella para indicar que se ha seleccionado una subsección. Pulse [*] para seleccionar una subsección. La luz Listo se ilumina y la información programada en la sección se visualiza.

Para las secciones de programación con opciones de alternancia, pulse el número correspondiente en el teclado para activar o desactivar la opción. La visualización cambia de forma correspondiente.

Las secciones que requieren la entrada de datos, tales como números de teléfono, visualizan todos los datos en campos de hasta 32 caracteres de largo.

Para ingresar datos, utilice las teclas de desplazamiento para seleccionar un carácter y después presione el botón del teclado que corresponde al número o letra requerido. Desplácese al carácter siguiente y repita el procedimiento según sea necesario.

Para información sobre el ingreso de datos HEX, vea a continuación.

Si pulsa una tecla inválida, suena un tono de error de 2 segundos.

Pulse la tecla [#] para salir de la sección del programa en cualquier momento. Todos los cambios hechos hasta ese momento se guardan.

5.2.5 Programación de datos hex y decimales

Puede requerirse dígitos hexadecimales (HEX) durante la programación. Para programar un dígito HEX, pulse la tecla [*] mientras está en una sección de programación que requiere un ingreso de datos. El modo de programación HEX se activa y la luz Listo comienza a destellar.

La tabla siguiente indica qué número se debe presionar para ingresar el dígito HEX correspondiente:

Tabla 5-2 Programación de dígitos HEX

Valor	Ingreso	Marcador de teléfono
HEX [A]	Pulse [*][1][*]	No soportado
HEX [B]	Pulse [*][2][*]	Tecla [*] simulada
HEX [C]	Pulse [*][3][*]	Tecla [#] simulada
HEX [D]	Pulse [*][4][*]	Búsqueda de tono de marcar
HEX [E]	Pulse [*][5][*]	Pausa de dos segundos
HEX [F]	Pulse [*][6][*]	Final del número

La luz Listo continúa destellando después de que se ingresa el dígito HEX. Si se requiere otro dígito HEX, presione el número correspondiente. Si se requiere un dígito decimal, pulse la tecla [*] otra vez. La luz Listo se ilumina y el panel vuelve a la programación decimal regular.

Ejemplo: Para ingresar 'C1' para un cierre por el usuario 1, ingrese [*] [3] [*], [1]

[*] para entrar al modo hexadecimal (la luz Listo destella)

[3] para ingresar C

[*] para volver al modo decimal (luz Listo está encendida)

[1] para ingresar el dígito 1

Si se comete un error al ingresar los datos, pulse la tecla [#] para salir de la sección. Seleccione esa sección otra vez e ingrese la información de nuevo correctamente.

Al usar un formato de ID de contacto, un cero decimal [0] no transmite para códigos de cuenta y de reporte. Programar un cero [0] le indica al sistema de alarma que no envíe ningún pulso para ese dígito. El cero decimal [0] es un dígito de relleno. Para transmitir un cero [0], debe programarse como una 'A' hexadecimal.

Ejemplo: Para el número de cuenta de 4 dígitos '4032', ingrese [4] [*] [1] [*] [3], [2].

[4] para ingresar el dígito 4

[*] para entrar al modo hexadecimal (la luz Listo destella)

[1] para ingresar A

[*] para volver al modo decimal (luz Listo está encendida continuamente)

[3] para ingresar el dígito 3

[2] para ingresar el dígito 2

5.3 Descripciones de la programación

Esta sección proporciona descripciones de todas las opciones del controlador de la alarma programables por el instalador.

5.3.1 Adición de etiquetas

[000] Programación de etiquetas

Las etiquetas de zona y otras en el sistema de alarma pueden ser personalizadas.

Programa las etiquetas localmente o descárguelas/cárguelas usando DLS. La programación local de etiquetas se hace vía un teclado del sistema, como se describe más adelante.

[000] Selección de idioma

(solo para teclados LCD)

Utilice esta sección para establecer el idioma mostrado por los teclados LCD. Para seleccionar un idioma:

1. Ingrese al modo de Programación de instalador [*][8][Código del instalador].
2. Entre en la sección [000]>[000] de la programación.
3. Ingrese el número de 2 dígitos que corresponde al idioma requerido. Vea a continuación:

01 = Inglés	11 = Sueco	22 = Búlgaro
02 = Español	12 = Noruego	23 = Letón
03 = Portugués	13 = Danés	24 = Lituano
04 = Francés	14 = Hebreo	25 = Ucraniano
05 = Italiano	15 = Griego	26 = Eslovaco
06 = Holandés	16 = Turco	27 = Serbio
07 = Polaco	18 = Croata	28 = Estonio
08 = Checo	19 = Húngaro	29 = Esloveno
09 = Finlandés	20 = Rumano	
10 = Alemán	21 = Ruso	

[001]-[128] Etiquetas de zona

Puede crearse etiquetas personalizadas para cada zona disponible. Las etiquetas se pueden programar en el teclado o descargarse/cargarse usando DLS. El tamaño máximo de la etiqueta es 14 x 2 caracteres ASCII.

Etiquetas manuales

El procedimiento siguiente describe cómo agregar etiquetas de zona usando el teclado LCD:

1. Ingrese al modo de Programación de instalador [*][8][Código del instalador].
2. Pulse [*], desplácese la Etiquetas de zona y pulse [*] otra vez. Se visualiza la primera zona. Alternativamente, pulse [000] [001].
3. Desplácese a la etiqueta de zona a programar o ingrese el número de zona. (por ejemplo, 001 para la etiqueta de la zona 1).
4. Desplácese a la ubicación del carácter deseado mediante las teclas [<] [>].
5. Ingrese el número del grupo del carácter correspondiente hasta que se visualice el carácter deseado (véase la tabla siguiente).

Ejemplo: Pulse la tecla "2" 3 veces para ingresar la letra "F."

Pulse la tecla "2" 4 veces para ingresar el número "2."

Para eliminar un carácter, use las teclas [<] [>] para mover el cursor debajo del carácter, y después pulse [0].

Si presiona cualquier otra tecla distinta de [<] o [>] antes de [0], el cursor se mueve un espacio a la derecha y borra ese carácter.

6. Pulse [#] para guardar los cambios y salir.

Pulse	Para seleccionar/visualizar
[*]	[SELECCIONA]
[#]	[SALIR]
[0]	[ESPACIO]
[1]	[A], [B], [C], [1]
[2]	[D], [E], [F], [2]
[3]	[G], [H], [I], [3]
[4]	[J], [K], [L], [4]
[5]	[M], [N], [O], [5]
[6]	[P], [Q], [R], [6]
[7]	[S], [T], [U], [7]
[8]	[V], [W], [X], [8]
[9]	[Y], [Z], [9], [0]

Opciones de etiquetas de zona

Para acceder a opciones de etiquetas de zona tales como usar caracteres ASCII, cambiar a mayúsculas o minúsculas y borrar la pantalla, pulse [*] mientras programa la Etiqueta de zona. Se visualiza el menú Seleccionar opción. Use las teclas [<] [>] para tener acceso a las opciones siguientes:

Opción	Descripción
INGRESO DE PALABRA	Proporciona acceso a la Biblioteca de palabras, una colección de palabras de uso común al programar etiquetas. Vea los detalles a continuación.
INGRESO ASCII	Usado para acceder a caracteres poco comunes o como método principal para programar etiquetas. Hay 255 entradas de caracteres disponibles. Use las teclas [<] [>] para desplazarse entre los caracteres o ingrese un número de 3 dígitos desde 000 a 255. Pulse [*] para seleccionar un carácter. Vea los caracteres ASCII disponibles en " Caracteres ASCII" En la página 225.
CAMBIAR MAYÚS. Y MINÚS	Esta opción alterna las letras entre mayúsculas (A, B, C) y minúsculas (a, b, c).
BORRAR HASTA EL FINAL	Esta opción borra la pantalla desde el cursor al final de la pantalla.
BORRAR PANTALLA	Esta opción borra todos los caracteres.
GUARDAR	Guarda la nueva etiqueta.

Biblioteca de palabras

La Biblioteca de palabras es una base de datos de palabras de uso común al programar etiquetas. Palabras individuales pueden ser combinadas conforme la necesidad, (por ejemplo, Puerta + Frontal). Las palabras que no caben en la primera línea se mueven automáticamente a la línea inferior.

Para programar una etiqueta personalizada usando la Biblioteca de palabras:

1. Ingrese al modo de Programación de instalador [*][8][Código del instalador].
2. Pulse [*], desplácese la Etiquetas de zona y pulse [*] otra vez. Se visualiza la primera zona. Alternativamente, pulse [000][001].
3. Desplácese a la etiqueta de zona a programar o ingrese el número de zona (por ejemplo, 001 para la etiqueta de la zona 1).
4. Pulse [*] para abrir el menú Seleccionar opciones.
5. Pulse nuevamente [*] para seleccionar la opción Palabras.
6. Ingrese el número de 3 dígitos correspondientes a una palabra (véase " Biblioteca de palabras" en la página 211) o use las teclas de desplazamiento [<][>] para visualizar palabras en la biblioteca.
7. Pulse [*] para seleccionar la palabra.

8. Para agregar una palabra más, repita el procedimiento anterior a partir del paso 4.
9. Para agregar un espacio, presione la tecla de desplazamiento derecha [>].
10. Para borrar caracteres, seleccione "Borrar hasta el final" o "Borrar pantalla" desde el menú "Seleccionar opciones".
11. Para guardar la etiqueta actual, pulse [#] para salir de la programación de la etiqueta.

[051] Etiqueta de sabotaje de zona

Esta etiqueta se visualiza cuando se sabotea una zona. El tamaño máximo de la etiqueta es 14 x 1 caracteres ASCII.

[052] Etiqueta de falla de zona

Esta etiqueta se visualiza cuando falla una zona. El tamaño máximo de la etiqueta es 14 x 1 caracteres ASCII.

[064] Mensaje de alarma de CO

Use esta sección para programar una etiqueta personalizada que se visualice en teclados durante una alarma de monóxido de carbono. El tamaño máximo de la etiqueta es 14 x 2 caracteres.

[065] Mensaje de alarma de fuego

Use esta sección para programar una etiqueta personalizada que se visualice en teclados durante una alarma de fuego. El tamaño máximo de la etiqueta es 14 x 2 caracteres.

[066] Mensaje de evento de falla de armar

Este mensaje se visualiza en todos los teclados de la partición si un usuario intenta armar el sistema cuando no está listo para armar. Este mensaje se borra después de cinco segundos. El tamaño máximo de la etiqueta es 16 x 2 caracteres.

[067] Alarma ante mensaje de evento de armado

Este mensaje se visualiza si ocurrió una alarma mientras el sistema estaba armado. El mensaje se visualiza cuando el sistema está desarmado y queda en la pantalla por 5 segundos. Después de esto, se visualizan las zonas que entraron en alarma. El tamaño máximo de la etiqueta es 16 x 2 caracteres.

[100] Etiqueta del sistema

Use esta sección para programar una etiqueta personalizada para el sistema de seguridad. Esta etiqueta se utiliza en la memoria de eventos cuando ocurren eventos de sistema. El tamaño máximo de la etiqueta es 14 x 1 caracteres.

[101]-[108] Etiquetas de Partición 1-8

Use esta sección para programar un nombre para cada partición para su visualización en teclados de la partición y mensajes de eventos. El tamaño máximo de la etiqueta es 14 x 2 caracteres. "Programación" En la página 60 para instrucciones específicas sobre cómo programar etiquetas.

[201]-[208][001]-[004] Etiquetas de salida de comando de partición

Use esta sección para programar etiquetas personalizadas para salidas de comandos. Estas etiquetas se utilizan con eventos de activación de salida en la memoria de eventos. Ingrese la subsección [201] a [208] para seleccionar la partición 1 a 8, después ingrese la subsección [001] a [004] para seleccionar la etiqueta de salida de comando 1 a 4.

El tamaño máximo de la etiqueta es 14 x 2 caracteres. Véase "Programación" en la página 60 para instrucciones específicas sobre cómo programar etiquetas.

[601]-[604] Etiquetas de programa

Use esta sección para programar etiquetas personalizadas para programas de salidas de comandos. Estas etiquetas se usan para identificar programas para salidas de comando PGM 1-4. El tamaño máximo de la etiqueta es 16 caracteres. "Programación" En la página 60 para instrucciones específicas sobre cómo programar etiquetas.

[801] Etiquetas de teclado

Use esta sección para crear etiquetas personalizadas para teclados en el sistema. Seleccione 001-016 para los teclados 1-16.

[802][001]-[015] Etiquetas para expansor de zona de HSM2108

Use esta sección para crear etiquetas personalizadas para expansores de zona en el sistema. Seleccione 001-015 para los expansores de zona 1-15.

[803][001]-[016] Etiqueta de expansor de salida de HSM2208

Use esta sección para crear una etiqueta personalizada para el expansor de salida. Seleccione 001 para HSM2208. Seleccione 001-015 para los expansores de zona 1-15.

[806] Etiqueta HSM2HOSTx

Use esta sección para crear una etiqueta personalizada para el transmisor-receptor inalámbrico bidireccional.

[808] – Etiqueta de HSM2955

Use esta sección para crear una etiqueta personalizada para el transmisor-receptor inalámbrico bidireccional.

[809][001]-[004] Etiqueta de fuente de alimentación de HS2300

Use esta sección para crear etiquetas personalizadas para fuentes de alimentación en el sistema. Seleccione 001-004 para fuentes de alimentación 1-4.

[810][001]-[004] Etiqueta de fuente de salida de alta corriente de HS2204

Use esta sección para crear etiquetas personalizadas para fuentes de salida de alta corriente en el sistema. Seleccione 001-004 para fuentes de salida 1-4.

[815] Etiqueta de comunicador alterno

Use esta sección para crear una etiqueta personalizada para el comunicador alterno.

[820][001]-[016] Etiquetas de sirena

Use esta sección para crear etiquetas personalizadas para sirenas en el sistema. Seleccione 001-016 para las sirenas 1-16.

[821][001]-[008] Etiquetas de repetidor

Use esta sección para crear etiquetas personalizadas para repetidores inalámbricos en el sistema. Seleccione 001-008 para los repetidores 1-8.

[999][Código del instalador][999] Etiquetas de fábrica

Esta sección se utiliza para regresar todas las etiquetas a las configuraciones de fábrica. Se requiere el código del instalador para verificar la eliminación.

5.3.2 Configuración de zona

La sección siguiente describe las opciones de programación de zonas. Para programar un tipo de zona, primero ingrese la sección [001] y luego ingrese un número de zona de 3 dígitos desde 001 hasta 128. Después de ingresar un nuevo tipo de zona para el número de zona deseado el teclado avanzará automáticamente a la siguiente zona.

[001] de tipos de zona

Un tipo de zona define cómo funciona una zona dentro del sistema y cómo responde cuando es activada.

[001]-[128] Seleccionar zona

Cada zona en el sistema debe tener asignada un tipo de zona. Los tipos de zona disponibles se enumeran a continuación.

000 – Zona nula

Asigna a todas las zonas no utilizadas.

001 – Retardo 1

Asignado comúnmente a los puntos de entrada principal. Sigue a los temporizadores de retardo de entrada 1 y retardo de salida (sección [005]). Al armar el sistema de alarma se inicia el temporizador de retardo de salida. Después de que ha expirado el retardo de salida, abrir la puerta inicia el temporizador de retardo de entrada. Durante el retardo de entrada, el zumbador del teclado indica al usuario que desarme el sistema.

002 – Retardo 2

Asignado comúnmente a puntos de entrada secundarios (aparte del teclado). Sigue al temporizador de retardo de entrada 2 (sección [005]).

003 – Instantáneo

Usados comúnmente para puertas y ventanas del perímetro, este tipo de zona sigue al retardo de salida. La alarma se dispara inmediatamente si la zona dispara después de que expira el retardo de salida.

004 – Interior

Asignado comúnmente a sensores de movimiento interiores cerca de un punto de entrada, tal como un salón o vestíbulo, que se debe acceder para alcanzar el teclado. La alarma se activa si el sistema está armado y una zona de tipo retardo (por ej., la puerta principal) no está disparada primero, o si el temporizador de entrada/salida expira antes de que la alarma se desarme. Si no, la zona es inmediata si dispara.

005 – Presente/Ausente interior

Similar al tipo de zona Interior excepto que el sistema anula la zona cuando está armado en modo Presente. Usado comúnmente para activar zonas del perímetro mientras permite la libre circulación en el interior.

006 – Retardo presente/ausente

Similar al retardo 1 excepto que la zona se anula cuando está armado en modo Presente. Usado comúnmente con detectores de movimiento que cubren un punto de entrada.

007 – Fuego retardado 24 horas

Esta zona se utiliza con detectores de humo y funciona de manera similar a la zona de fuego estándar, excepto que el comunicador retarda la memoria y la transmisión de la alarma en 30 segundos. Si la alarma es reconocida pulsando cualquier tecla, se silencia la sirena y se aborta la transmisión. Si el detector de humo no se restablece después de que se haya reconocido la alarma, la salida de la sirena se activa después de 90 segundos y comienza otro retardo de 30 segundos. Se requiere un código para silenciar la alarma. Un sabotaje o una falla hacen que se registre y transmita un Problema de Fuego.

Nota: Las opciones de supervisión (NC, EOL, DEOL) no afectan a la funcionalidad de esta zona. El estado restaurado de este tipo de zona es 5K6, el estado de alarma es corto y el estado de problema está abierta.

008 – Fuego estándar 24 horas

Esta zona se utiliza con detectores de humo. La sirena suena inmediatamente cuando se activa el detector de humo. Si está habilitado, el comunicador transmite inmediatamente la alarma a la estación de monitoreo. Un sabotaje o una falla de este tipo de zona hacen que se registre y transmita un Problema de Fuego.

Nota: Las opciones de supervisión (NC, EOL, DEOL) no afectan la funcionalidad de esta zona. El estado restaurado de este tipo de zona es 5.6k, el estado de alarma está en corto y el estado de problema está abierto.

009 – Presente/ausente instantáneo

Asignado comúnmente a sensores de movimiento interiores. Este tipo de zona se anula cuando está armado en modo Presente, pero funciona como una zona Inmediata [003] cuando está armado en modo Ausente.

010 – Retardo interior

Asignado comúnmente a sensores de movimiento interiores. Cuando está armado como Ausente, este tipo de zona funciona como el tipo de zona Interior. Cuando está armado como Presente o Noche, disparar la zona activa el retardo de entrada 1. Disparar esta zona durante el retardo de salida no hace que el sistema se arme en modo Ausente, como si lo hace disparar una zona regular de tipo retardo.

011 – Zona de día

Usado comúnmente en áreas donde se desea la notificación inmediata de la entrada. Cuando está desarmado, disparar esta zona activa el zumbador del teclado pero no registra ni reporta el evento. Cuando está armado, disparar esta zona activa la sirena y después registra y reporta el evento.

Nota: Una alarma durante el retardo de salida hace que la sirena se active y quede activada cuando expira el retardo de salida.

012 – Zona de noche

Asignado comúnmente a detectores de movimiento interiores en áreas accedidas durante la noche. Esta zona funciona como una zona Presente/Ausente interior [005] cuando se arma usando cualquier método excepto el siguiente: Si está armado Presente, esta zona se anula; si está armado usado [*][1], esta zona se anula.bypassed.

016 – Ajuste final de puerta (Exclusivo para paneles distintos al CP-01)

Este tipo de zona no utiliza un temporizador de salida (retardo de salida infinito). La puerta se debe abrir y después cerrar para completar la secuencia de armado. El método de armado determina si se aplica el retardo de salida infinito. Véase la

tabla siguiente.

Nota: Deshabilitar Terminación de retardo de salida con este tipo de zona.

Si se desvía este tipo de zona, el sistema de alarma no se puede armar como Ausente.

Método de armado	Retardo de salida infinito	Modo de armado
Códigos de usuario	S	Ausencia
Interruptor de llave	S	Ausencia
Tecla Ausente	S	Ausencia
Llave inalámbrica Ausente	S	Ausencia
*0 Armado	S	Ausencia
*9 Armado	N	Presencia
Tecla Presente	N	Presencia
Llave inalámbrica Presente	N	Presencia
Acceso remoto/SMS	-	No usar
Armado DLS	N	Ausencia
Armado NAA	N	Ausencia

Nota: Cuando Averías/Zonas abiertas cancelan armado está habilitado con esta zona, cualquier avería o zona abierta en el sistema cancela el armado cuando la zona se dispara y restablece.

Debido a los potenciales requisitos de energía del retardo de salida infinito, los teclados inalámbricos DEBEN estar alimentados por un transformador.

Si se utiliza una llave inalámbrica para armar como Ausente el sistema, la puerta aún debe abrirse y después cerrarse para completar la secuencia de armado. La sirena de interior se activará hasta que haya expirado el retardo de salida.

017 – Robo 24 horas

Este tipo de zona está activo siempre. Reporta una alarma si el sistema de alarma está armado o desarmado. Este tipo de zona suena la sirena por el tiempo de espera del timbre si el atributo audible está habilitado.

018 – Sirena/zumbador de 24 horas

Cuando el sistema de alarma está armado y este tipo de zona dispara, la sirena se activa por la duración del tiempo de espera de la alarma. Si el sistema de alarma está desarmado cuando este tipo de zona se dispara, el zumbador del teclado se activa hasta que se introduzca un código de acceso.

023 – Supervisión 24 horas

Esta zona está activa y reporta alarmas siempre que dispara. La sirena y el zumbador del teclado no se activan.

Nota: Las opciones de supervisión (NC, EOL, DEOL) no afectan la funcionalidad de esta zona. El estado restaurado de este tipo de zona es 5.6k, el estado de alarma está en corto y el estado de problema está abierto. Para uso con contactos normalmente abiertos.

024 – Zumbador de supervisión 24 horas

Cuando dispara, el zumbador del teclado emite un tono constante hasta que se introduzca un código de acceso válido.

025 – Autoverificar fuego

(Detectores de humo cableados)

Cuando se activa la zona, comienza un retardo de 30 segundos pero no suena ninguna alarma de fuego. Si la misma zona se activa otra vez hasta 60 segundos después de que expira el retardo, la alarma se acciona inmediatamente. Si la misma zona se activa después de 60 segundos, la secuencia completa comienza otra vez.

Si una segunda zona de fuego se viola durante la secuencia de autoverificación, ambas zonas disparan una alarma de fuego inmediatamente.

(Detector de humo inalámbrico)

Cuando se activa la zona, comienza un retardo de 40 segundos. La alarma se dispara si la zona todavía está en falla después de 30 segundos. Si la zona ya no está más en alarma, se inicia un temporizador de verificación de 80 segundos. Si alguna zona de fuego se activa durante este periodo, la alarma dispara.

Si otra zona de fuego se activa durante la secuencia de autoverificación, ambas zonas entran en alarma inmediatamente.

Nota: Los detectores de humo inalámbricos usados con este tipo de zona deben tener una sirena integrada para actuar como pre-alerta de la alarma del sistema.

Nota: Las opciones de supervisión (NC, EOL, DEOL) no afectan la funcionalidad de esta zona. El estado restaurado de este tipo de zona es 5.6k Ω , el estado de alarma está en corto y el estado de problema está abierto.

027 – Supervisión de Fuego

Cuando se dispara esta zona, el zumbador del teclado se activa y una alarma de supervisión se envía a la estación de monitoreo. Debe ingresarse un código de acceso válido para silenciar el zumbador.

Nota: Las opciones de supervisión (NC, EOL, DEOL) no afectan la funcionalidad de esta zona. El estado restaurado de este tipo de zona es 5.6k, el estado de alarma está en corto y el estado de problema está abierto.

040 – Gas 24 horas

Alarma inmediata cuando está activado, alarma audible por defecto. Este tipo de zona se puede asignar a cualquier tipo de dispositivo.

041 – CO 24 horas

Este tipo de zona se utiliza con detectores de CO. En caso de alarma, suena una cadencia distintiva de la sirena. Esto es seguido por una pausa de 5 segundos y después se repite. Después de 4 minutos, la pausa de 5 segundos se amplía a 60 segundos; sin embargo, BTO se debe programar con un valor de 5 minutos o más. La sirena se silencia cuando se ingresa un código de acceso o cuando la sirena excede el tiempo de espera.

Nota: Las opciones de supervisión (NC, EOL, DEOL) no afectan la funcionalidad de esta zona. El estado restaurado de este tipo de zona es 5k6, el estado de alarma está en corto y el estado de problema está abierto. Para uso con contactos normalmente abiertos.

042 – Asalto 24 horas

Alarma inmediata cuando está activado, alarma silenciosa por defecto.

Nota: No es para uso en instalaciones homologadas por UL.

043 – Pánico 24 horas

Alarma inmediata cuando está activado, alarma audible por defecto.

045 – Calor 24 horas

Alarma inmediata cuando está activado, alarma audible por defecto.

Nota: Para uso con contactos normalmente cerrados.

046 – Médica 24 horas

Alarma inmediata cuando está activado, alarma audible por defecto.

047 – Emergencia 24 horas

Alarma inmediata cuando está activado, alarma audible por defecto.

048 – Rociador 24 horas

Alarma inmediata cuando está activado, alarma audible por defecto.

049 – Inundación 24 horas

Alarma inmediata cuando está activado, alarma audible por defecto.

051 – Sabotaje con retención 24 horas

Alarma inmediata cuando está activado, alarma audible por defecto. El sistema de alarma no puede ser armado hasta que se ingrese a la Programación del instalador después de que la zona es restaurada.

052 – 24 horas sin alarma

Esta zona está activa siempre pero no causa una alarma. Atributos de zona tales como Anulación de zona y Timbre de puerta afectan las funciones de esta zona. Este tipo de zona también se puede asignar a un sensor de temperatura si se requiere la visualización de la temperatura de interiores/de exteriores sin advertencias de temperatura o condiciones de alarma.

056 – Alta temperatura 24 horas

Este tipo de zona se utiliza con sensores de temperatura y se activa cuando la temperatura se eleva por encima de un umbral programado (establecido en la sección [804][xxx][019-020]). Alarma inmediata cuando está activado, alarma audible por defecto. Este tipo de zona genera una alarma cuando el sistema está armado o desarmado.

Nota: El umbral de temperatura incluye una diferencia de 3°C (5 - 6 °F) entre un estado dado y su condición restablecida. Por ejemplo, una alarma a 6 °C se restablece en 3°C (alta temperatura) u 9°C (baja temperatura), dependiendo del tipo de zona seleccionado.

El tipo de zona para los sensores de temperatura debe ser Alta/Baja temperatura de 24 horas para que el sensor funcione correctamente.

057 – Baja temperatura 24 horas

Este tipo de zona se utiliza con sensores de temperatura y se activa cuando la temperatura cae por debajo de un umbral programado (establecido en la sección [804][xxx][019-020]). Alarma inmediata cuando está activado, alarma audible por defecto. Este tipo de zona genera una alarma cuando el sistema está armado o desarmado.

060 – Sabotaje sin retención 24 horas

Esta zona siempre está activa y reporta una condición de sabotaje sin alarma audible cuando se abre o ante sabotaje/falla.

066 – Armado momentáneo de interr. de llave

De uso frecuente con un módulo de interruptor de llave*, al girar la llave alternativamente se arma y desarma el sistema y silencia las alarmas. Los sabotajes y las fallas solamente inician su secuencia respectiva de avería. El teclado no da ninguna indicación cuando se activa este tipo de zona.

Nota: Con una alarma audible activa, usar el interruptor de llave cuando está desarmada es igual que introducir un código de acceso en el teclado. Usar el interruptor de llave durante los primeros 30 segundos de una alarma de fuego retardada es igual que pulsar una tecla en el teclado (comienza el retardo de 90 segundos). La activación de una zona del interruptor de llave arma o desarma el sistema. La activación de este tipo de zona NO se registra ni transmite el código de Policía. Las zonas anuladas de este tipo no se desanulan cuando se desarma el sistema. Cuando se anula la zona, se produce inmediatamente un registro de memoria del evento y una comunicación, NO cuando se arma el sistema.

*Módulo del interruptor de llave no para uso en instalaciones homologadas por UL/UJC.

067 – Armado sostenido de interr. de llave

Usado con frecuencia con un módulo de interruptor de llave, al girar la llave (estado abierto) se arma el sistema. Al girar la llave de regreso (estado restaurado) se desarma el sistema. Los sabotajes y las fallas solamente inician su secuencia respectiva de avería.

Nota: NO utilizar para zonas inalámbricas. La activación de la zona no registra o transmite el código de Policía. Las zonas anuladas de este tipo no se desanulan cuando se desarma el sistema. Cuando se anula la zona, se produce inmediatamente un registro de memoria del evento y una comunicación, NO cuando se arma el sistema.

Con una alarma audible activa, usar el interruptor de llave cuando está desarmada es igual que introducir un código de acceso en el teclado. Activar este tipo de zona durante los primeros 30 segundos de una alarma de fuego retardada es igual que pulsar una tecla en el teclado (comienza el retardo de 90 segundos). Si se deja en estado abierto, el sistema no arma hasta que la zona se restablezca y sea disparada otra vez.

068 – Desarmado momentáneo de interr. de llave

Uso con un módulo del interruptor de llave. Activar y restablecer esta zona desarma la partición y silencia las alarmas. Sabotajes o fallas no desarman la zona.

Nota: No use como zona global.

069 – Desarmado sostenido de interr. de llave

Utilizado con un interruptor de llave mantenido. Activar esta zona desarma la partición.

Sabotajes o fallas en esta zona no desarman la partición.

071 – Zona de sirena de puerta

Este tipo de zona hace sonar un timbre a través de los teclados de la partición cuando se activa. No se genera ninguna alarma. Puede programarse varios tonos de timbre. Deshabilitar el timbre de puerta en la partición también deshabilita el timbre en esta zona.

Nota: No use como zona global.

072 – Pulse para establecer (Exclusivo de paneles distintos al CP-01)

Al activar esta zona comienza un retardo de salida infinito cuando está armado según los métodos descritos en la tabla siguiente. Para completar la secuencia de armado, esta zona debe ser activada y restablecida. Una vez que se ha hecho, el temporizador de retardo de salida comienza.

Método de armado	Retardo de salida infinito	Modo de armado
Códigos de usuario	S	Ausencia
Interruptor de llave	S	Ausencia
Tecla Ausente	S	Ausencia
*0 Armado	S	Ausencia
*9 Armado	N	Presencia
Tecla Presente	N	Presencia
Tecla Noche	N	Nocturno
Acceso remoto/SMS	-	No usar
Armado DLS	N	Ausencia
Armado NAA	N	Ausencia

No use Terminación de retardo de salida con este tipo de zona. El armado Ausente con esta zona anulada previene el armado.

[002] Atributos de zona

Los atributos de zona se utilizan para personalizar la operación de zonas. Cuando se programa un tipo de zona (sección [001]), el atributo de la zona de fábrica se asigna automáticamente.

Al programar atributos usando teclados LED/DE ICONOS:

- Luz de listo ENCENDIDAS: Atributos de programa [1-8]
- Luz Listo y Luz Armado ENCENDIDAS: Programar atributo [9-16] (pulse [1] para la opción 9, pulse [6] para opción 14, etc.)
- Pulse [9] para cambiar entre atributos [1-8] y atributos [9-16].

Nota: Estos atributos pasan por alto las configuraciones de fábrica. NO cambie los atributos de la zona de fuego de su configuración de fábrica.

[001]-[128] Seleccionar zona

Los atributos enumerados a continuación se pueden habilitar o deshabilitar para cada zona.

01 – Sirena audible

ENCENDIDO: Una alarma activa la sirena.

APAGADO: Alarma silenciosa.

02 – Sirena constante

ENCENDIDO: La salida de la sirena es constante en alarma.

APAGADO: La salida de la sirena pulsa en alarma.

03 – Timbre de puerta

ENCENDIDO: El teclado timbra cuando la zona está abierta y cuando la zona está segura.

APAGADO: La zona no timbra.

04 – Anular habilitado

ENCENDIDO: La zona puede ser anulada manualmente.

APAGADO: La zona no puede ser anulada.

05 – Forzar armado

ENCENDIDO: El sistema se puede armar con la zona abierta. La zona está anulada temporalmente y, cuando está asegurada, es monitoreada por el sistema.

EN ENCENDIDO: Si cancelar armado de zonas abiertas está habilitado [021][7], el sistema puede iniciar el armado con una zona abierta de armado forzado, pero si la zona todavía está abierta cuando expire el temporizador de retardo de salida, el armado será cancelado.

APAGADO: El sistema no se puede armar con la zona abierta.

06 – Exclusión de zona

ENCENDIDO: Cuando la zona entra en alarma el número de veces programado en el Contador de exclusión de zona ([001] – Exclusión de zona), cierra sin otras transmisiones enviadas a la estación de monitoreo. La sirena sigue a la exclusión de zona si está programada.

APAGADO: La exclusión de zona está deshabilitada. Se transmiten todas las alarmas.

07 – Retardo de transmisión

ENCENDIDO: El reporte de las alarmas de la zona se retarda por el tiempo programado en la sección 377 ("[002] – Retardos de comunicación" En la página 116). Si se introduce un código de acceso válido dentro de este tiempo, no se comunica ninguna señal de alarma.

APAGADO: Cuando ocurre una alarma, el código de reporte se transmite inmediatamente.

08 – Verificación de robo

ENCENDIDO: Habilitado para cruce de zona/código de la policía. Las alarmas de la zona no se comunican hasta que ocurre un evento verificado de robo.

APAGADO: No habilitado para cruce de zona/código de la policía.

09 – Normalmente Cerrado (NC)

ENCENDIDO: La zona requiere un bucle normalmente cerrado.

APAGADO: La zona sigue la programación en la sección [013] opción 2.

Vea la nota después de la opción 11.

10 – Resistencias de fin de línea simple (SEOL)

ENCENDIDO: La zona requiere una resistencia de fin de línea simple (5,6 K).

APAGADO: La zona sigue la programación en la sección [013] opción 2.

Vea la nota después de la opción 11.

11 – Fin de línea doble (DEOL)

ENCENDIDO: La zona requiere resistencias de fin de línea doble (5,6 K).

APAGADO: La zona sigue la programación en la sección [013] opción 2.

Nota: Si más de 1 opción se habilita para las opciones 09, 10 y 11, el número más bajo del atributo toma precedencia. Si las opciones 09 y 10 están habilitadas, la zona sigue la configuración de bucle normalmente cerrado.

12 – Respuesta de bucle rápida/normal

ENCENDIDO: Sigue una respuesta de bucle rápida de 50 ms.

APAGADO: Sigue una respuesta de bucle normal según lo programado en la sección Tiempo de respuesta del bucle de la zona.

13 – Atributo de audio bidireccional

ENCENDIDO: El panel es capaz de iniciar una sesión de audio de 2 vías.

APAGADO: Sólo enciende el micrófono, iniciando una sesión de sólo Escucha.El altavoz permanece apagado.

14 – Verificación de atraco

ENCENDIDO: Una alarma de zonas de este tipo puede contribuir a una alarma de asalto verificado.Use este atributo con zonas de pánico y asalto.

APAGADO: Una alarma de zonas de este tipo no contribuye a una alarma de asalto verificado.La zona no causa que el temporizador de verificación de asalto comience el conteo regresivo, o genere un asalto verificado si se detecta la alarma mientras el temporizador se está ejecutando.

5.3.3 Tiempos del sistema

Esta sección describe cómo programar los varios temporizadores aplicables a todo el sistema de alarma.

[005] Tiempos del sistema

Este es el menú base utilizado por instaladores para programar temporizadores, incluyendo área del sistema [000], temporizadores de partición [001]-[008], y horario de verano [901]/[902].

[000] – Área de Sistema

Tiempo de corte de sirena

Las sirenas del sistema siguen este temporizador. Las alarma de fuego siguen este temporizador si la sección [014] opción 8 (Opción Sirena de fuego continua) está desactivada. Los Sabotajes del sistema siguen este temporizador. El tiempo de corte de la sirena se programa en minutos. Las entradas válidas son 001 o 255 minutos.

Las alarmas del zumbador del teclado no siguen este temporizador.

Tiempo de retardo de sirena

El Temporizador de retardo de sirena determina cuánto tiempo se retardará la sirena después de un evento de alarma. Las entradas válidas son 000-255 donde 000 deshabilita esta función.

Temporizador de verificación de robo

Si otra zona con el atributo de Verificación de robo habilitado se viola dentro de la duración de este temporizador, se comunica y registra un evento de robo verificado. Se visualiza "Robo Verificado" en el teclado cuando el sistema es desarmado.

El temporizador de verificación de robo se programa en minutos. Las entradas válidas son 000 o 255 minutos.

Temporizador de verificación de asalto

Una alarma de asalto se comunica inmediatamente a la estación de monitoreo y se inicia el temporizador de verificación de asalto. Un contador programable determina el número de eventos de asalto adicionales que deben ocurrir antes de que el temporizador expire para crear un evento de asalto verificado. Una vez que sucede esto, se registra y comunica el evento de asalto.

Nota: No es para uso con instalaciones homologadas por UL/ULC. 000 deshabilita esta función.

Tiempo de respuesta de bucle de zona

El tiempo de respuesta del bucle es una entrada de 3 dígitos desde 005 a 255 programados en incrementos de 10 ms. El tiempo de respuesta de bucle mínimo disponible es 50 ms (por ej., programe 005 para 50 ms).

Ajuste automático del reloj

Este valor agrega o resta segundos del reloj del sistema al final de cada día para compensar inexactitudes. Para determinar el valor del ajuste, monitoree el tiempo perdido o ganado por el sistema de alarma durante un tiempo y calcule las ganancias o pérdidas promedio.

Ejemplo #1: El reloj pierde un promedio de 9 segundos por día. Programe el controlador de la alarma para ajustar el reloj en 51 segundos en el último minuto de cada día. Esto acelera el reloj del controlador de la alarma en 9 segundos, corrigiendo el problema.

Ejemplo #2: El reloj gana un promedio de 11 segundos por día. Programe el controlador de la alarma para ajustar el reloj en 71 segundos en el último minuto de cada día. Esto retarda el reloj del controlador de la alarma en 11 segundos, corrigiendo el problema.

Si la Hora de armado automático se establece a las 23:59, cualquier cambio a la opción Ajuste del reloj afectará directamente al tiempo de pre-alerta del Armado automático.

[001]-[008] Temporizadores de la partición 1-8

Los temporizadores siguientes se pueden aplicar a cada partición.

Nota: Para instalaciones UL, el retardo de entrada más el retardo de las comunicaciones no debe exceder 60 segundos.

Retardo de entrada 1:

Este valor determina el tiempo de retardo de entrada para las zonas de tipo 1 de retardo. Las entradas válidas son 001 o 255 segundos.

Retardo de entrada 2:

Este valor determina el tiempo de retardo de entrada para las zonas de tipo 2 de retardo. Las entradas válidas son 001 o 255 segundos.

Nota: El sistema sigue al temporizador de entrada que se activa primero.

Retardo de salida:

Este valor determina el tiempo de retardo de salida al armar el sistema. Durante EL retardo de salida, los LED Listo a Armado están encendidos. Cuando expira el retardo de salida, ambos LED se apagan.

EN

Nota: Los productos europeos sólo activarán el LED armado al final del retardo de salida.

Retardo de reinicio:

Este temporizador habilita una anulación programable de corta duración de todas las zonas en la partición en el momento del armado. Permite que los detectores de movimiento se restauren cuando el sistema se arma para ayudar a prevenir falsas alarmas.

El valor típico para este temporizador es 5 segundos, pero puede aumentarse si persisten las falsas alarmas. Programe 000 para ningún retardo de reinicio.

La duración del retardo de reinicio se programa en segundos. Las entradas válidas son 000 o 010 segundos.

[900] – Máscara de la partición de retardo de sirena

Esta opción habilita o deshabilita la función Retardo de sirena para las particiones individuales. Cuando la opción está habilitada, el retardo de sirena se aplica a la partición seleccionada durante las condiciones de alarma. Cuando la opción está deshabilitada, el retardo de sirena no se aplica. La configuración de fábrica es (S): habilitado.

[901]/[902] – Inicio/Fin del horario de verano**Inicio horario de verano [001] y Fin horario de verano [002]:**

Establezca la fecha y hora en que comienza y termina el horario de verano.

Mes

Las entradas válidas son 001-012 (enero a diciembre).

Semana

Las entradas válidas son 000-005.

Ingrese "000" para programar una fecha específica (1-31) en el campo Día. Ingrese 001-005 para programar la semana específica del mes. 005 es la última semana del mes.

Día

1-31 (si programa 000 en el campo Semana). 0-6 (Sábado-Domingo) si 001-005 se programa en el campo Semana.

Horas

Las entradas válidas son 00-23 horas. Ésta es la hora del día para avanzar o retroceder el reloj.

Incremento

Las entradas válidas son 1 o 2 horas. Ésta es la cantidad de horas para avanzar o retroceder el reloj.

5.3.4 Códigos de acceso

Esta sección es usada por los instaladores para programar el código de instalador, el código maestro y el código de mantenimiento. Para obtener información sobre la programación de otros códigos de acceso, véase "[*][5] Programar códigos de acceso" en la página 49.

[006] Códigos de acceso definidos por el instalador

Éste es el menú base usado por los instaladores para programar el código de instalador [001], el código maestro [002] y el código de mantenimiento [003]. Vea los detalles a continuación.

[001] – Código de Instalador

Este código es utilizado por el instalador para acceder a la Programación del instalador [*][8]. Los usuarios con este código de acceso tienen acceso a todos los niveles de programación del sistema.

EN

Nota: Para instalaciones aprobadas por EN50131-1, el código del instalador no puede cambiar el código maestro ni ningún otro código de nivel 3.

[002] – Código maestro

Este código es utilizado por el usuario principal, una persona designada para realizar tareas operacionales más allá de las del usuario estándar. El código maestro proporciona acceso a las funciones en los menús [*][5] y [*][6].

[003] – Código de mantenimiento

Este código se asigna por lo general temporalmente al personal de mantenimiento que debe desactivar la alarma para ingresar a las instalaciones. El código de mantenimiento puede armar y desarmar el sistema, pero no concede acceso a ninguna otra función.

5.3.5 [007]-[008] Configuración de PGM

Esta sección describe cómo fijar y configurar las salidas programables.

Los PGM se usan para enviar corriente eléctrica a los dispositivos externos tales como luces y sirenas, generalmente cuando ocurre un evento de alarma. El controlador de la alarma proporciona hasta tres PGM de 50 mA y un PGM de 300 mA. Las salidas PGM se pueden ampliar usando el expansor opcional de 8 salidas (HSM2208) y el expansor de 4 salidas de alta corriente (HSM2204).

La programación de una salida es un proceso de 4 pasos:

1. Programe el PGM
2. Asigne el PGM a una partición.
3. Asigne un atributo de salida.
4. Asigne una opción de salida.

Consulte "[011] Opciones de configuración de PGM" En la página 91 para la alineación de la ranura PGM.

[007] Programación de PGM

Este es el menú base usado por el instalador para asignar los PGM a la sirena principal y a una partición.

[000] Asignación de partición de sirena principal

Esta sección de programación se utiliza para definir qué particiones activan la sirena principal cuando entran en alarma. Todas las particiones se seleccionan por defecto.

[001]-[164] Asignación de partición de PGM

Esta opción habilita al instalador asignar cada salida de PGM a una partición. Para asignar un PGM a una partición, primero seleccione la salida del PGM (PGM 001-164), y después seleccione la partición (1-8).

Nota: Este campo es soportado solamente por los tipos de PGM que tienen capacidades de partición múltiple (por ej., salidas de comandos, armado Ausente). No afecta las salidas del sistema (por ejemplo, pulso de arranque por tierra).

[008] Programación de temporizador de PGM

[000] Minutos/Segundos de PGM

Esta opción determina si el temporizador está en minutos o segundos.

[001]-[164] Temporizador de PGM

Este temporizador programa la duración (en segundos o minutos) que los PGM 1-164 se activan si están programados para seguir al Temporizador del PGM.

Seleccione la opción 001-164 para PGM 1-164.

Esta opción no afecta las salidas programadas como Reinicio de sensor.

5.3.6 [009] Tipos de PGM

Los tipos de salida descritos en esta sección se pueden asignar a los PGM del controlador de la alarma y del módulo expansor de salida. Cada controlador de la alarma soporta hasta 2 o 4 PGM y pueden expandirse usando los módulos expansores de salida HSM2208 y de salida de alta corriente HSM2204. Los atributos del PGM se definen en la sección "[010] Atributos de PGM" en la página 83.

[001]-[164] Seleccionar PGM

100 – PGM nulo

Esta opción desactiva la salida de PGM.

101 – Seguidor de sirena de robo y de fuego

Esta salida de PGM sigue:

- Pre-alertas de fuego
- Señalización de fuego temporal de tres (si está habilitada)
- Todas las alarmas audibles de robo y fuego por partición
- Tiempo de corte de sirena
- Condiciones de graznido de sirena
- Fallas de salida audibles

Esta salida se activa cuando la salida de la alarma está activa y se apaga cuando se silencia la salida de la alarma. El patrón de la sirena se corresponde con la cadencia programada para la zona que entró en alarma. La prioridad de la cadencia es como sigue:

- cadencia de alarma de fuego
- cadencia de alarma de CO
- otras cadencias de alarma

La sirena principal todavía se activa para todas las alarmas.

102 – Retardo fuego y robo

Este tipo de salida funciona igual que el Seguidor de sirena de robo y de fuego (PGM tipo 01), pero no se activa hasta que el tiempo de retardo de la transmisión expira.

Cuando una zona con retardo de transmisión habilitado dispara, los PGM de la Sirena, Fuego y Robo Regular se activan. Al final del retardo de la transmisión, se activa la salida retardada de Fuego y Robo.

Este PGM se utiliza generalmente para controlar las sirenas de exteriores. Si ocurre una falsa alarma, el usuario tiene tiempo para desarmar el sistema antes de que las sirenas externas se activen.

Nota: Si ocurre una alarma de zona pero no sigue el retardo de transmisión, este PGM se activa inmediatamente, incluso si el retardo de la transmisión está activo para una alarma de zona diferente.

Esta salida se activa para la falla de salida audible y no interfiere con la operación de ninguna otra salida programable.

103 – Reinicio de sensor [*][7][2]

Esta salida está normalmente activa y se desactiva por 5 segundos cuando se ingresa un comando de reinicio de fuego [*][7][2] o cuando se detecta una alarma de fuego de autoverificación. Esta opción se utiliza para reiniciar la alimentación para detectores de humo con retención. El zumbador del teclado no suena durante el período de 5 segundos. Véase "Cableado del detector de humo" en la página 24 para instrucciones sobre el cableado de los detectores de humo.

104 – Humo bidireccional

Cuando este PGM es programado, el PGM en la placa funciona como una entrada en vez de una salida. Los detectores de humo de dos hilos se pueden conectar con esta entrada, lo que significa que no necesita usarse una entrada de zona.

El PGM también está supervisado, y se genera una condición de avería si una resistencia de 2,2 K Ω no está presente entre la terminal de PGM y Aux+.

La entrada del detector de humo de dos hilos crea una alarma inmediata y con retención.

109 – Pulso de cortesía

El pulso de cortesía causa que una salida se active durante los tiempos de entrada y de salida, más 2 minutos. Esta opción se usa típicamente para activar una luz de cortesía cerca de la puerta de salida durante los tiempos de entrada/salida.

111 – Seguidor de zumbador de teclado

La salida de PGM se activa con el zumbador del teclado cuando es accionada por los eventos que se indican a continuación. La salida de PGM permanece activa por la duración del zumbador del teclado.

- Zona de alarma de zumbador de supervisión de 24 horas
- Pre-alerta de autoarmado y armado sin actividad.
- Pre-alerta de armado sin actividad
- Retardo de entrada
- Fallas de salida audibles
- Retardo de salida audible
- Timbre de puerta

Este tipo de PGM no se activa para pulsaciones de teclas locales o pitidos de avería.

114 – Listo para armar

Este PGM se activa cuando el sistema está listo para ser armado (todas las zonas armadas no forzadas en el sistema se restablecen). La salida de PGM se desactiva cuando se ingresa un código de acceso para armar el sistema y el retardo de salida comienza. Este PGM funciona según lo descrito durante el modo de prueba de paso (si se restablecen todas las zonas).

115 – Estado Armado del sistema

Esta salida se activa cuando todas las particiones seleccionadas están armadas (fin del retardo de salida) ya sea en el modo Presente o Ausente. La salida se desactiva cuando se desarma el sistema.

116 – Estado Armado ausente

Este PGM se enciende cuando el sistema se arma con las zonas presente/ausente activadas. Si el sistema se arma con las zonas Presente/Ausente siempre activas, entonces la salida Ausente está activa.

117 – Estado Armado presente

Esta salida de PGM se activa si el sistema se arma con las zonas Presente/Ausente anuladas.

120 – Armado ausente sin Estado de Anular zona

Cuando se asigna a una sola partición, esta salida de PGM se activa cuando el sistema se arma con las zonas Presente/Ausente y Noche activas, y sin zonas anuladas.

Si se asigna a particiones múltiples, todas las particiones se deben armar en modo Ausente sin zonas anuladas antes de que el PGM se active. Si una zona que se puede armar por la fuerza se viola en el momento del armado, el PGM no se activa. Cuando se restablece la zona, el PGM se activa.

121-124 – Salidas de Comando 1-4

Las salidas de comando 1-4 son activadas por el usuario introduciendo [*] [7] [1-4] en cualquier teclado. Cuando se activa una salida, suenan tres pitidos de reconocimiento.

Las salidas de PGM de este tipo se pueden programar para seguir un programa predefinido (programado en la sección "[601]-[604] Etiquetas de programa" en la página 67). Incluso si la salida sigue un programa, puede ser encendida o apagada manualmente, o seguir el programa mediante [*][7].

Para seleccionar un programa que sigan estas salidas de PGM, véase "[009] Tipos de PGM" en la página 78.

129 – Memoria de alarma de estado de partición

Esta función tiene el objeto de usarse en una placa de interruptor de llave, con una luz controlada por este PGM para indicar el estado del sistema. Si la partición está armada, la salida se activa (constante) al:

NA inicio del retardo de salida

EN final del retardo de salida.

Si una alarma ocurre en la partición armada, la salida destella por lo que queda del período armado. Si una alarma ocurre en una partición desarmada (zona de 24 horas), la salida destella hasta que se reconozca la alarma.

Esta salida no se activará durante una prueba de paso ni para la tecla FMP, asalto, o alarmas de entrada PGM2 audibles/silenciosas.

132 – Salida de atraco

Cuando una zona de Asalto (tipo [042]) entra en alarma, esta salida se activa hasta que la partición es armada (código de acceso, interruptor de llave, [*][0], etc.) o desarmada. Un sabotaje o una falla en un tipo de zona de asalto no activan esta salida. Esta salida no se activa en modo de Prueba de paso. Si ocurre una alarma global de asalto, cada partición con zonas de asalto asignadas debe ser armada o desarmada antes de que la salida de asalto se desactive. Si las alarmas de asalto ocurren en particiones múltiples, se debe ingresar un código de acceso en cada partición antes de que la salida se desactive.

Nota: No es para uso con instalaciones homologadas por UL/ULC.

134 – Entrada silenciosa de 24 horas (PGM 2)

Con esta entrada el teclado no indica una alarma, la sirena permanece silenciosa, y la señal se envía a la estación central. Esta entrada no sigue la exclusión de zona. Se requiere una resistencia EOL de 2,2 KΩ para esta entrada de información (a Aux+). Si ocurre un cortocircuito o un circuito abierto, se genera una alarma.

UL **Nota:** No es para uso con instalaciones UL.

135 – Entrada audible de 24 horas (PGM 2)

Los teclados LCD indican que el sistema está en alarma, la sirena suena la duración del tiempo de espera del timbre, y la señal se envía a la estación central. Esta entrada no sigue la exclusión de zona. Se requiere una resistencia EOL de 2,2 KΩ para esta entrada de información (a Aux+). Si ocurre un cortocircuito o un circuito abierto, se genera una alarma para todas las particiones y sirenas. La asignación de la partición de PGM no afecta a este tipo de PGM.

146 – TLM y alarma

Esta salida se activa cuando se presenta una condición de falla de la línea telefónica Y ocurre una alarma. La salida permanece activa hasta que se ingresa un código de acceso para desarmar o cuando la avería de TLM se restablece. La salida se activa para todas las alarmas audibles y silenciosas (excepto la coacción) si hay una avería de TLM. Si una alarma activa esta salida en el estado desarmado, se desactivará cuando el sistema esté armado o cuando se restablezca la línea telefónica. Este tipo de salida también se activa si las alarmas están en memoria (no sólo para las alarmas activas actualmente) cuando ocurre la avería de TLM. Las alarmas en memoria deben haber excedido el tiempo de espera de la sirena.

147 – Tono de respuesta

Esta salida de PGM se activa por dos segundos después de que el sistema de alarma recibe una señal de tono de respuesta de la estación central.

148 – Arranque por tierra

Esta salida se activa por dos segundos antes de que el sistema de alarma intente marcar para obtener un tono de marcado en el equipo de teléfono de Arranque por tierra. Deben insertarse pausas de 2 segundos al inicio del número de teléfono al usar esta opción.

149 – Comunicador alterno

Esta salida se puede usar para activar entradas en el comunicador de terceros para el propósito de activar comunicaciones de alarma para una estación de monitoreo. Esta salida se puede programar para activar cuando ocurre cualquiera de los siguientes eventos de sistema (alarmas):

- Fuego (Tecla Fuego, Zonas de fuego)
- Pánico (Tecla Pánico y Zonas de pánico)
- Robo (Retardo, Instantánea, Interior, Presente/Ausente y zonas de robo de 24 horas)
- Abrir/Cerrar eventos
- Anulación automática de zona. (Véase 08 – Anular zona automáticamente para obtener más detalles).
- Médica (Tecla Médica, Zonas médicas y de emergencia)
- Robo Verificado
- Abrir después de alarma
- Alarma de Emergencia
- Alarma de Coacción
- Asalto verificado

En el estado armado, esta salida se desactiva cuando se desarma el sistema. Si una alarma activa esta salida en el estado desarmado, la salida se desactiva si se ingresa un código de acceso válido dentro del tiempo de espera de la sirena o si el sistema es armado después de que haya expirado el tiempo de espera de la sirena.

Esta salida se activa para alarmas silenciosas y audibles o condiciones médicas solamente. No se activará durante pre-alar-
tas o retardos.

Nota: Los atributos de PGM para esta opción, programados en la sección [010], se diferencian de la selección estándar de atributos programados normalmente.

Nota: Si este PGM está configurado para proporcionar estado de Apertura/Cierre, el PGM debe estar programado como salida temporizada, sin retención.

155 – Avería de Sistema

Esta salida se puede programar para activar cuando ocurre cualquiera de las siguientes condiciones de avería:

- Servicio es Necesario
- Pérdida de reloj
- Problema CC
- Voltaje de bus
- Problema de CA

- Falla en dispositivo
- Baja batería de dispositivo
- Sabotaje en dispositivo
- Inactividad de RF
- Supervisión de módulo
- Sabotaje en módulo
- Comunicaciones
- No está en red

Esta salida se desactiva cuando se borran todas las condiciones de avería seleccionadas.

156 – Evento de sistema retenido (luz estroboscópica)

Esta salida se puede utilizar para notificar al propietario, antes de que ingrese al edificio, que ha ocurrido una alarma. Esta salida se puede programar para activar cuando ocurre cualquiera de las siguientes alarmas en el sistema:

- Robo (Retardo, Instantánea, Interior, Presente/Ausente y zonas de robo de 24 horas)
- Fuego (Tecla Fuego, Zonas de fuego)
- Pánico (Tecla Pánico y Zonas de pánico)
- Médica (Tecla Médica, Zonas médicas y de emergencia)
- De supervisión (zonas de supervisión, congelación y agua)
- Prioridad (zonas de gas, calor, rociador y retención de 24 horas)
- Asalto (zonas de asalto)
- La salida sigue el temporizador de pulso (sección "[008] Programación de temporizador de PGM" en la página 78).
- Coacción
- Emergencia
- Alarma CO
- Supervisión de Fuego
- Problema de Fuego

Esta salida no se activa durante pre-alertas o retardos.

En el estado armado, la salida se desactiva solo cuando se desarma el sistema.

Si una alarma activa esta salida en el estado desarmado, la salida se desactiva cuando un usuario introduce un código de acceso válido durante el tiempo de espera de la sirena. La salida también se desactiva si alguien arma el sistema después de que haya expirado el tiempo de descanso de la sirena.

Si está asignada a una sola partición, la salida se activa cuando un evento de alarma habilitado ocurre en la partición asignada. Cuando se asigna a particiones múltiples, la salida se activa cuando ocurre una alarma en cualquier partición y, si está configurado para retención, se desactivará cuando se desarma cualquier partición. (o si se utiliza un procedimiento de desarme válido).

157 – Sabotaje del sistema

Esta salida se activa cuando existe cualquier condición de sabotaje y se desactiva cuando se eliminan todas las condiciones de sabotaje (si está configurado para operación constante). Si se ha configurado para una operación pulsada, la salida se desactiva cuando expira el temporizador de la salida del PGM. Estos sabotajes incluyen sabotajes de zona (DEOL), sabotajes de la caja, problema de TLM, interferencia de RF, y todos los sabotajes de zona y dispositivos.

Nota: Este PGM no se activa para fallo de comunicador activo.

161 – Avería CC

Esta salida se activa cuando se detecta una de las siguientes condiciones de baja batería:

- Batería baja o ausente del controlador de la alarma
- Batería baja o ausente del módulo
- Batería baja de zona inalámbrica
- Batería baja de teclado inalámbrico
- Batería baja de sirena inalámbrica
- Batería baja de llave inalámbrica

La salida se puede configurar para seguir el estado de las averías de baja batería o se puede activar por un periodo de tiempo y restablecer automáticamente.

165 – Tarjeta de proximidad usada

Esta salida se activa cuando se presenta la tarjeta de proximidad seleccionada.

Asigne esta salida a un usuario ingresando un número de usuario entre 002 y 095. Para habilitar este atributo para todas las tarjetas de proximidad, ingrese 000 en el atributo PGM [011]. "[007]-[008] Configuración de PGM" En la página 78.

175 – Estado de sirena y salida de acceso de programación

Este PGM se activa cuando la sirena, el modo de Programación del instalador o el DLS/SA están activos. Se desactiva después del tiempo de espera de la sirena, cuando se sale de la Programación del instalador o cuando la programación de DLS/SA es desconectada.

176 – Operación remota

Esta salida se activa y desactiva remotamente con un comando del software DLS.

Nota: No es para uso con instalaciones homologadas por UL/ULC.

184 – Abrir después de alarma

Esta salida se activa cuando el sistema se ha desarmado después de una alarma. Se desactiva cuando se ingresa un código de usuario válido o cuando expira el temporizador de la salida de PGM.

200 – Zona que sigue PGM por zona

Esta opción permite que el PGM se active cuando se abre la zona asignada y que se desactive cuando se restablece la zona o, si está programada, cuando se introduce un código de acceso válido. Este PGM sigue al estado de la zona asignada, sin importar la partición a la que está asignada la zona o el PGM.

Para programar la zona a la que el PGM seguirá, véase "[011] Opciones de configuración de PGM" en la página 91.

201-216 – Seguidor de zona (Zonas 1-128)

Este tipo de salida se asigna a un grupo de zonas y normalmente está activado, pero se desactiva cuando se dispara una zona. Las zonas se asignan a esta salida en los grupos siguientes:

201 – Zonas 1-8	209 – Zonas 65-72
202 – Zonas 9-16	210 – Zonas 73-80
203 – Zonas 17-24	211 – Zonas 81-88
204 – Zonas 25-32	212 – Zonas 89-96
205 – Zonas 33-40	213 – Zonas 97-104
206 – Zonas 41-48	214 – Zonas 105-112
207 – Zonas 49-56	215 – Zonas 113-120
208 – Zonas 57-64	216 – Zonas 121-128

Si hay múltiples zonas habilitadas, cualquier zona activa en ese grupo dispara la salida. El PGM no se activará otra vez hasta que se restablezcan todas las zonas.

5.3.7 [010] Atributos de PGM

Las opciones siguientes se utilizan para programar las características de funcionamiento de la sirena principal y de las salidas de PGM.

[000] Máscara de sirena principal

Esta sección de programación se utiliza para configurar los tipos de alarmas audibles que accionen la salida de la sirena principal en el controlador de la alarma. Todas las opciones están seleccionadas por defecto.

Alarma de Fuego

ENCENDIDO: La alarma de fuego (tecla [F], zonas de fuego) activa la sirena principal.

APAGADO: La alarma de fuego no activa la sirena principal.

Alarma CO

ENCENDIDO: La alarma de CO activa la sirena principal.

APAGADO: La alarma de CO no activa la sirena principal.

Alarma de Robo

ENCENDIDO: La alarma de robo (Retardo, Instantánea, Interior, Presente/Ausente, Noche, Retardo Interior, Presente/Ausente Instantáneo, Día, Robo 24 horas) activa la sirena principal.

APAGADO: La alarma de robo no activa la sirena principal.

Alrm inundac 24 horas

ENCENDIDO: La alarma principal se activa en caso de Alrm inundac de 24 horas.

APAGADO: La alarma principal no se activa en caso de Alrm inundac de 24 horas.

Graznidos de sirena

ENCENDIDO: Los graznidos activan la sirena principal. Los graznidos de la sirena deben estar habilitados para usar las opciones siguientes:

- Graznido de sirena al Armar (simple)
- Graznido de sirena al Desarmar (doble)
- Duración sirena Armado autom.(simple cada segundo)
- Graznido de sirena al Salir (simple cada segundo)
- Graznido de sirena al Entrar (simple cada segundo)
- Graznido de sirena en Avería (simple cada 10 segundos)

APAGADO: Los graznidos no activan la sirena principal.

[001]-[164] Atributos de PGM 001-164

Los atributos siguientes de PGM se pueden asignar a un PGM.Cada atributo tiene varias opciones de alternancia, según el tipo de PGM seleccionado (sección [009]).

101 – Fuego y robo

01 – Salida verdadera/Invertida

ENCENDIDO: desactivado durante operación normal. Activado cuando dispara.

APAGADO: activo durante operación normal. Desactivado cuando dispara.

102 – Fuego y robo retardados

01 – Salida verdadera/Invertida

ENCENDIDO: desactivado durante operación normal. Activado cuando dispara.

APAGADO: activo durante operación normal. Desactivado cuando dispara.

103 – Reinicio de sensor [*][7][2]

01 – Salida verdadera/Invertida

ENCENDIDO: desactivado durante operación normal.Activado cuando dispara.

APAGADO: activo durante operación normal.Desactivado cuando dispara.

03 – Código de acceso requerido/No requiere código

ENCENDIDO: Código de acceso requerido para activación

APAGADO: No requiere código de acceso para activación

109 – Pulso de cortesía

01 – Salida verdadera/Invertida

ENCENDIDO: desactivado durante operación normal. Activado cuando dispara.

APAGADO: activo durante operación normal. Desactivado cuando dispara.

111 – Seguidor de zumbador de teclado

01 – Salida verdadera/Invertida

ENCENDIDO: desactivado durante operación normal, activado cuando está disparado.

APAGADO: activado durante operación normal, desactivado cuando está disparado.

02 – Salida sincronizada

ENCENDIDO: la salida permanece activa hasta que expire el temporizador de la salida del PGM.

APAGADO: salida permanece activa hasta que la condición de zumbador termina.

09 – Retardo de entrada

ENCENDIDO: se activa ante retardo de entrada.

APAGADO: no se activa con la entrada.

10 – Retardo de salida

ENCENDIDO: se activa ante retardo de salida.

APAGADO: no se activa ante retardo de salida.

11 – Timbre de puerta

ENCENDIDO: se activa cuando se habilita el timbre.

APAGADO: no se activa cuando se habilita el timbre.

12 – Zona de zumbador de teclado

ENCENDIDO: se activa cuando el zumbador del teclado entra en alarma.

APAGADO: no se activa cuando el zumbador del teclado entra en alarma.

13 – Fallo de salida audible

ENCENDIDO: se activa cuando comienza prealerta audible de falla de salida.

APAGADO: no se activa cuando comienza prealerta audible de falla de salida.

14 – Pre-alerta de armado automático

ENCENDIDO: se activa cuando comienza prealerta de armado automático.

APAGADO: no se activa cuando comienza prealerta de armado automático.

114 – Listo para armar

01 – Salida verdadera/Invertida

ENCENDIDO: desactivado durante operación normal. Activado cuando dispara.

APAGADO: activo durante operación normal. Desactivado cuando dispara.

115 – Estado armado

01 – Salida verdadera/Invertida

ENCENDIDO: desactivado durante operación normal. Activado cuando dispara.

APAGADO: activo durante operación normal. Desactivado cuando dispara.

116 – Modo Armado ausente

01 – Salida verdadera/Invertida

ENCENDIDO: desactivado durante operación normal. Activado cuando dispara.

APAGADO: activo durante operación normal. Desactivado cuando dispara.

117 – Modo Armado presente

01 – Salida verdadera/Invertida

ENCENDIDO: desactivado durante operación normal. Activado cuando dispara.

APAGADO: activo durante operación normal. Desactivado cuando dispara.

120 – Armado ausente sin zona con Estado de Anular

01 – Salida verdadera/Invertida

ENCENDIDO: desactivado durante operación normal, activado cuando está disparado.

APAGADO: activado durante operación normal, desactivado cuando está disparado.

121-124 – Salida de Comando 1-4

01 – Salida verdadera/Invertida

ENCENDIDO: desactivado durante operación normal, activado cuando está disparado.

APAGADO: activado durante operación normal, desactivado cuando está disparado.

02 – Salida temporizada/Salida retenida

ENCENDIDO: la salida permanece activa hasta que expire el temporizador de la salida del PGM.

APAGADO: la salida permanece activa hasta que se ingrese un código de acceso.

03 – Código de acceso requerido/No requiere código

ENCENDIDO: Código de acceso requerido para activación.

APAGADO: No requiere código de acceso para activación.

129 – Memoria de alarma de estado de partición

01 – Salida verdadera/Invertida

ENCENDIDO: desactivado durante operación normal. Activado cuando dispara.

APAGADO: activo durante operación normal. Desactivado cuando dispara.

132 – Salida de atraco

01 – Salida verdadera/Invertida

ENCENDIDO: desactivado durante operación normal. Activado cuando dispara.

APAGADO: activo durante operación normal. Desactivado cuando dispara.

146 – TLM de alarma

01 – Salida verdadera/Invertida

ENCENDIDO: desactivado durante operación normal. Activado cuando dispara.

APAGADO: activo durante operación normal. Desactivado cuando dispara.

147 – Salida de tono de respuesta

01 – Salida verdadera/Invertida

ENCENDIDO: desactivado durante operación normal. Activado cuando dispara.

APAGADO: activo durante operación normal. Desactivado cuando dispara.

148 – Arranque por tierra

01 – Salida verdadera/Invertida

ENCENDIDO: desactivado durante operación normal. Activado cuando dispara.

APAGADO: activo durante operación normal. Desactivado cuando dispara.

149 – Comunicador alterno

01 – Salida verdadera/Invertida

ENCENDIDO: desactivado durante operación normal, activado cuando está disparado.

APAGADO: activado durante operación normal, desactivado cuando está disparado.

02 – Salida temporizada/Salida retenida

ENCENDIDO: la salida permanece activa hasta que expire el temporizador de la salida del PGM.

APAGADO: la salida permanece activa hasta que se ingrese un código de acceso.

04 – Alarma de Fuego

ENCENDIDO: se activa con alarma de fuego, tecla [F], zonas de fuego, humo de 2 hilos.

APAGADO: no se activa con alarma de fuego.

05 – Alarma de Pánico

ENCENDIDO: se activa con alarma de pánico, tecla [P], zonas de pánico.

APAGADO: no se activa con alarma de pánico.

06 – Alarma de Robo

ENCENDIDO: se activa con alarma de robo.

APAGADO: no se activa con alarma de robo.

07 – Abrir/Cerrar

ENCENDIDO: se activa al abrir o cerrar.

APAGADO: no se activa al abrir o cerrar.

08 – Anular zona automáticamente

ENCENDIDO: se activa cuando una zona es anulada automáticamente.

APAGADO: no se activa cuando una zona es anulada automáticamente.

09 – Alarma Médica

ENCENDIDO: se activa ante alarma médica, tecla [+], zonas médicas.

APAGADO: no se activa ante alarma médica.

10 – Robo Verificado

ENCENDIDO: se activa ante alarma de robo verificada (o código de policía).

APAGADO: no se activa ante alarma de robo verificada.

11 – Abrir después de alarma

ENCENDIDO: se activa cuando el sistema se desarma con una alarma en memoria.

APAGADO: no se activa cuando el sistema se desarma con una alarma en memoria.

12 – Alarma de Emergencia

ENCENDIDO: se activa ante alarma de emergencia de zona.

APAGADO: no se activa ante alarma de emergencia de zona.

13 – Alarma de Coacción

ENCENDIDO: se activa ante alarma de coacción.

APAGADO: no se activa ante alarma de coacción.

14 – Asalto verificado

ENCENDIDO: se activa cuando se detecta un evento de asalto verificado.

APAGADO: no se activa cuando se detecta un evento de asalto verificado.

155 – Avería del sistema

01 – Salida verdadera/Invertida

ENCENDIDO: desactivado durante operación normal, activado cuando está disparado.

APAGADO: activado durante operación normal, desactivado cuando está disparado.

02 – Salida temporizada/Salida retenida

ENCENDIDO: la salida permanece activa hasta que expire el temporizador de la salida del PGM.

APAGADO: la salida permanece activa hasta que se ingrese un código de acceso.

04 – Servicio es Necesario

ENCENDIDO: se activa ante condición de problema que requiere servicio.

APAGADO: no se activa ante condición de problema que requiere servicio.

05 – Pérdida de reloj

ENCENDIDO: se activa ante condición de problema de pérdida de reloj.

APAGADO: no se activa ante condición de problema de pérdida de reloj.

06 – Problema CC

ENCENDIDO: se activa si se detecta un Problema de batería baja o ausencia de batería, o si se detecta un Problema de batería baja o ausencia de batería del HSM2204/2300 1-4.

APAGADO: no se activa ante condición de Problema CC.

07 – Voltaje de bus

ENCENDIDO: se activa cuando un módulo de sistema ha medido un voltaje Aux. bajo.

APAGADO: no se activa para un problema de bajo voltaje de módulo.

08 – Problema de CA

ENCENDIDO: se activa cuando cualquier dispositivo de sistema detecta una condición de falla de CA.

APAGADO: no se activa ante condiciones de falla de CA.

09 – Fallas en dispositivo

ENCENDIDO: se activa si existe una de las siguientes condiciones de avería de dispositivo:

- falla de zona 001 – 128
- falla de teclado 01 – 16
- falla de sirena 01 – 16
- falla de repetidor 01 – 08
- problema de Fuego
- problema de CO
- problema de gas
- problema de calor
- problema de congelación
- problema de sonda desconectada
- problema de autoprueba

APAGADO: no se activa si existe una condición de falla de dispositivo.

10 – Baja batería de dispositivo

ENCENDIDO: se activa si existe alguna de las siguientes condiciones de batería baja de dispositivo:

- zona 001 – 128
- teclado 01 – 16
- sirena 01 – 16
- repetidor 01 – 08
- usuario 01 – 32 (llaves inalámbricas)

APAGADO: no se activa si existe una condición de batería baja de dispositivo.

11 – Sabotaje en dispositivo

ENCENDIDO: se activa si existe alguna de las siguientes condiciones de sabotaje de dispositivo:

- zona 001 – 128
- teclado 01 – 16
- sirena 01 – 16
- repetidor 01 – 08

APAGADO – no se activa si existe una condición de sabotaje de dispositivo.

12 – Interferencia de RF

ENCENDIDO: se activa si se detecta alguna de las siguientes averías de Inactividad RF:

- zona 001 – 128
- teclado 01 – 16
- sirena 01 – 16
- repetidor 01 – 08

APAGADO – no se activa si existe una condición de Inactividad RF.

13 – Supervisión de módulo

ENCENDIDO – se activa si se detecta alguna de los siguientes Problemas de supervisión de módulo:

- HSM2HOST
- teclado 01 – 16
- expansor de zona 01 – 15
- HSM2204 1 – 4
- HSM2300 1 – 4
- HSM2208 01 – 16

APAGADO – no se activa si se detecta un Problema de supervisión de módulo.

14 – Sabotaje de módulo

ENCENDIDO – se activa si existe alguna de las siguientes condiciones de sabotaje de módulo:

- HSM2HOST
- Teclado 01 – 16
- Expansor de zona 01 – 15
- HSM2204 1 – 4
- HSM2300 1 – 4
- Problema de sabotaje en HSM2208 01 – 16

APAGADO – no se activa si existe una condición de sabotaje de módulo.

15 – Comunicaciones

ENCENDIDO – se activa si existe alguna de las siguientes condiciones de comunicaciones:

- Problema de TLM
- FTC de receptor 1 – 4
- Problema de Bloqueo de SIM
- Avería de celular
- Problema de Ethernet
- Receptor 1 – 4 ausente
- Problema de supervisión de receptor 1 – 4
- Problema de Configuración de SMS
- Falla de comun. alt.

APAGADO – no se activa si existe una condición de problema de comunicaciones.

16 – Sin conexión de red

ENCENDIDO – se activa si existe alguna de las siguientes condiciones sin conexión a red:

- Zona 001 – 128
- Teclado 01 – 16
- Sirena 01 – 16
- Repetidor 01 – 08
- Problemas sin conexión a red de usuario 01 – 95 (llaves inalámbricas)

APAGADO – no se activa si existe una condición de problema sin conexión a red.

156 – Evento de sistema retenido

01 – Salida verdadera/Invertida

ENCENDIDO: desactivado durante operación normal. Activado cuando dispara.

APAGADO: activado durante operación normal. Desactivado cuando dispara.

02 – Salida temporizada/Salida retenida

ENCENDIDO: la salida permanece activa hasta que expire el temporizador de la salida del PGM.

APAGADO: la salida permanece activa hasta que se ingrese un código de acceso.

04 – Alarma de Fuego

ENCENDIDO: se activa con alarma de fuego, tecla [F], zonas de fuego, humo de 2 hilos.

APAGADO: no se activa con alarma de fuego.

05 – Alarma de Pánico

ENCENDIDO: se activa ante alarma de pánico (audible o silenciosa).

APAGADO: no se activa ante alarma de pánico.

06 – Alarma de Robo

ENCENDIDO: se activa ante alarma de robo.

APAGADO: no se activa ante alarma de robo.

07 – Alarma Médica

ENCENDIDO: se activa ante alarma médica.

APAGADO: no se activa ante alarma médica.

08 – De supervisión

ENCENDIDO: se activa ante alarma de supervisión.

APAGADO: no se activa ante alarma de supervisión.

09 – Evento de prioridad

ENCENDIDO: se activa ante alarma de prioridad.

APAGADO: no se activa ante alarma de prioridad.

10 – Atraco

ENCENDIDO: se activa ante alarma de atraco.

APAGADO: no se activa ante alarma de atraco.

11 – Alarma de Coacción

ENCENDIDO: se activa ante alarma de coacción.

APAGADO: no se activa ante alarma de coacción.

12 – Alarma de Emergencia

ENCENDIDO: se activa ante alarma de emergencia.

APAGADO: no se activa ante alarma de emergencia.

13 – Supervisión de Fuego

ENCENDIDO: se activa ante alarma de supervisión de fuego.

APAGADO: no se activa ante alarma de supervisión de fuego.

14 – Problema de Fuego

ENCENDIDO: se activa ante condición de Problema de Fuego.

APAGADO: no se activa ante condición de Problema de Fuego.

15 – Alarma CO

ENCENDIDO: se activa ante alarma de CO.

APAGADO: no se activa ante alarma de CO.

157 – Sabotaje del sistema

01 – Salida verdadera/Invertida

ENCENDIDO: desactivado durante operación normal. Activado cuando dispara.

APAGADO: activado durante operación normal. Desactivado cuando dispara.

09 – Sabotajes de sistema/módulo

ENCENDIDO: se activa cuando ocurre alguna condición de sabotaje de módulo.

APAGADO: no se activa cuando ocurre alguna condición de sabotaje de módulo.

10 – Sabotaje de zona

ENCENDIDO: se activa cuando ocurre alguna condición de sabotaje de zona.

APAGADO: no se activa cuando ocurre alguna condición de sabotaje de zona.

161 – Problema CC

01 – Salida verdadera/Invertida

ENCENDIDO: desactivado durante operación normal. Activado cuando dispara.

APAGADO: activado durante operación normal. Desactivado cuando dispara.

02 – Temporizador de PGM

ENCENDIDO: la salida permanece activa hasta que se ingrese un código de acceso o se cumplan ciertos criterios, según el tipo de PGM.

APAGADO: la salida permanece activa hasta que expire el temporizador de la salida del PGM.

09 – Batería baja

ENCENDIDO: se activa cuando ocurre un Problema de Batería baja.

APAGADO: no se activa cuando ocurre un Problema de Batería baja.

10 – Batería ausente

ENCENDIDO: se activa cuando ocurre un Problema de Batería ausente.

APAGADO: no se activa cuando ocurre un Problema de Batería ausente.

165 – Prox. usado

01 – Salida verdadera/Invertida

ENCENDIDO: desactivado durante operación normal. Activado cuando dispara.

APAGADO: activado durante operación normal. Desactivado cuando dispara.

175 – Acceso de prog. de sirena

01 – Salida verdadera/Invertida

ENCENDIDO: desactivado durante operación normal. Activado cuando dispara.

APAGADO: activado durante operación normal. Desactivado cuando dispara.

176 – Operación remota

01 – Salida verdadera/Invertida

ENCENDIDO: desactivado durante operación normal. Activado cuando dispara.

APAGADO: activado durante operación normal. Desactivado cuando dispara.

184 – Abrir después de alarma

01 – Salida verdadera/Invertida

ENCENDIDO: desactivado durante operación normal. Activado cuando dispara.

APAGADO: activado durante operación normal. Desactivado cuando dispara.

200 – Seguidor de zona - Zona simple

01 – Salida verdadera/Invertida

ENCENDIDO: desactivado durante operación normal, activado cuando está disparado.

APAGADO: activado durante operación normal, desactivado cuando está disparado.

02 – Salida sincronizada

ENCENDIDO: la salida permanece activa hasta que expire el temporizador de la salida del PGM.

APAGADO: la salida permanece activa hasta que se restaura la zona.

201 – 216 Seguidor de zona - Zonas 1-128

01 – Salida verdadera/Invertida

ENCENDIDO: desactivado durante operación normal. Activado cuando dispara.

APAGADO: activado durante operación normal. Desactivado cuando dispara.

02 – Salida sincronizada

ENCENDIDO: la salida permanece activa hasta que expire el temporizador de la salida del PGM.

APAGADO: la salida permanece activa hasta que se ingrese un código de acceso.

09-16 – Terminales de zona 1-8

ENCENDIDO: zonas asociadas a las terminales 1-8 están habilitadas para operación de seguidor de zona.

APAGADO: las zonas no están habilitadas para operación de seguidor de zona.

5.3.8 [011] Opciones de configuración de PGM

Esta sección se usa para configurar los tipos de PGM que ofrecen opciones múltiples.

[001]-[164] Seleccionar PGM

Las opciones siguientes se pueden seleccionar para cada PGM:

Zona que sigue PGM por zona

Esta opción se usa para especificar la zona que el tipo 200 de PGM sigue. Ingrese 001-128 para seleccionar la zona 1-128.

Tarjeta de proximidad usada

Esta opción se usa para definir cuál tarjeta de proximidad activará las salidas de PGM programadas como [165] Prox usado. Ingrese 000 para habilitar este atributo de PGM para todas las tarjetas de proximidad de usuario, o ingrese el número de usuario 002-095 para que este atributo sea activado por una tarjeta de proximidad de usuario específica.

Salida de comando 1-4

Esta opción se usa para asignar un programa, programado en la sección [601]-[604], para que siga la salida de comando PGM.

5.3.9 [012] Bloqueo del sistema

Bloqueo de Teclado – Cantidad de intentos locales inválidos

Esta opción controla el número de entradas inválidas del código de acceso permitidas antes de que el teclado sea bloqueado.

Cuando ocurre el bloqueo de teclado, no se puede acceder al sistema mediante el teclado por la duración programada. Si no se alcanza el número de intentos inválidos en el plazo de una hora, o si se introduce un código de acceso válido, el contador se reinicia a 0. Las entradas válidas son 000 o 255 minutos. Si ingresa 000 se deshabilita esta función. La presentación de una tarjeta inválida cuenta hacia el Bloqueo de Teclado.

Nota: Para instalaciones certificadas por la norma EN50131, la máxima cantidad de intentos es 10.

Duración de bloqueo de teclado

Esta opción de programación determina el tiempo que el teclado está bloqueado. Si el sistema es activado en frío durante un Bloqueo de teclado, el bloqueo se anula. Las entradas válidas son 000 a 255 minutos. Si ingresa 000 se deshabilita el Bloqueo de teclado.

EN Nota: Para instalaciones certificadas por la norma EN50131, la duración mínima es 2 minutos.

DLS de bloqueo remoto

Esta opción de programación determina el número de entradas inválidas del código de acceso permitidas vía SMS o DLS antes de que el acceso remoto sea bloqueado por la duración programada (véase abajo). Si no se alcanza el número de intentos inválidos en el plazo de una hora, o si se introduce un código de acceso válido a través de SMS o DLS, el contador se reinicia a 0. Las entradas válidas son 003 a 255 intentos. El valor de fábrica es 6 intentos. El número de intentos inválidos se establece en 5 cuando se usa el Software del administrador del sistema y la duración del bloqueo es de 1 hora.

EN Nota: DLS intenta conectarse usando el código de acceso programado de DLS primero y, si falla, con el código de acceso predeterminado de DLS. Se cuentan dos intentos fallidos si ambos códigos son incorrectos.

Duración de bloqueo remoto

Esta opción de programación determina cuánto tiempo dura el bloqueo remoto. Si el sistema es activado en frío durante un bloqueo remoto, el bloqueo se reinicia por la duración programada. Las entradas válidas son 001 o 255 minutos. Si ingresa 000 se deshabilita el Bloqueo remoto.

5.3.10 Opciones de sistema

[013] Opciones de sistema 1

1 – Bucle NC/EOL

ENCENDIDO: Todas las zonas se cablean como circuitos normalmente cerrados con los retornos conectados con una terminal COM. No se requiere una resistencia de fin de línea. Se genera una alarma cuando se abre el circuito.

APAGADO: Todas las zonas se deben cablear con una configuración de resistencia de fin de línea, determinada por la opción 2 a continuación.

Nota: El valor de EOL válido es 5600 Ohmios (5,6 K Ω).

2 – DEOL/SEOL

ENCENDIDO: Todas las zonas usan resistencia de fin de línea dobles, excepto Fuego estándar, Fuego retardado, Fuego autoverificado, CO y los tipos de zona de Supervisión. Las resistencias DEOL habilitan la detección de fallas y sabotajes de zona. La resistencia de sabotaje (5,6 K Ω) se coloca en paralelo a través del dispositivo que activa la alarma, y la resistencia EOL simple (5,6 K Ω) se coloca entre la alarma y los contactos de sabotaje.

Esto permite la detección de fallas en la zona (zona en cortocircuito), sabotajes (zona abierta), alarmas (11,2 K Ω), y zonas restablecidas (5,6 K Ω).

Si la zona se desarma y se coloca en estado de sabotaje o falla, suenan pitidos de avería en todos los teclados del sistema hasta que se pulse una tecla en cada partición. Si está programado, se envía un sabotaje de zona a la estación de monitoreo. Si la zona está armada y se activan un sabotaje, se registran y se transmiten la alarma de sabotaje y la alarma de la zona.

APAGADO: Todas las zonas deben tener una resistencia de 5,6 K Ω . Si la zona está en cortocircuito o abierta, está en estado disparado. Si la zona está abierta y programada como zona de fuego, está en estado de avería. Los atributos de zona EOL y DEOL reemplazan esta opción del sistema.

Nota: Los fallos de zona (de supervisión) en zonas inalámbricas no causan una alarma audible mientras están armados.

3 – Mostrar todos los problemas cuando está armado

ENCENDIDO: El LED de avería se ilumina cuando hay averías en el sistema tanto en el estado armado como desarmado.

APAGADO: El LED de avería se ilumina para todas las averías mientras está desarmado, pero solamente para Problemas de Fuego mientras está armado.

4 – Sabotaje/Fallos no se muestran como abierto

ENCENDIDO: El LED de zona no se ilumina si la zona está en los estados de sabotaje o falla. Solamente se ilumina el LED de avería.

APAGADO: El LED de la zona respectiva se ilumina si la zona está en los estados de sabotaje o falla. El LED de avería también se ilumina.

5 – Programa de armado automático en [*][6]

APAGADO: Los programas de armado automático ([151] - [158]) son accesibles a los instaladores mediante [*][6] así como de la Programación del instalador.

APAGADO: Los programas de armado automático ([151] - [158]) solo son accesibles a los instaladores mediante la Programación del instalador.

Nota: Este conmutador controla el acceso para las ocho particiones.

6 – Fallo de salida audible

ENCENDIDO: Si se viola una zona de tipo retardo después de que haya expirado el retardo de salida, suena una advertencia de retardo de entrada a través del teclado y de la sirena que indica que se hizo una salida incorrecta. Si el sistema de alarma se desarma dentro del período de retardo de entrada no se envía ninguna señal.

APAGADO: La advertencia del retardo de entrada suena solamente a través del teclado.

7 – Memoria de eventos sigue exclusión

ENCENDIDO: Una vez que un evento alcanza su límite de exclusión de zona programado en "[377] Variables de comunicación" en la página 115, ya no registrará más eventos a la memoria de eventos hasta que se reinicie la exclusión de zona. Esto evita llenar la memoria de eventos con falsos eventos.

APAGADO: La memoria de eventos continúa registrando eventos incluso después de que el evento ha entrado en la exclusión de zona.

8 – Señalización de fuego temporal de tres

ENCENDIDO: Todas las sirenas de fuego suenan en el patrón temporal de tres. La cadencia es como sigue: (500 ms ENCENDIDO, 500 ms APAGADO, 500 ms ENCENDIDO, 500 ms APAGADO, 500 ms ENCENDIDO, 1,5 seg. APAGADO).

APAGADO: Todas las sirenas de fuego sonarán con la cadencia estándar de sirena de fuego de 1 segundo encendido/1 segundo apagado.

Nota: Debe estar en instalaciones UL/ULC.

[014] Opciones de sistema 2

1 – Timbre de graznido

ENCENDIDO: La sirena emite un solo graznido cuando está armada de cualquier manera, incluyendo Armado automático, y un graznido doble cuando está desarmada.

Cuando se desarma el sistema, la sirena emite una serie de tres pares de graznidos para indicar alarmas en memoria.

APAGADO: La sirena no grazna al armar o desarmar.

NA Nota: Para UL/ULC, debe estar habilitado si se usan llaves inalámbricas con el sistema de alarma.

2 – Graznido de sirena de armado automático

ENCENDIDO: La sirena grazna una vez cada 10 segundos durante el tiempo de pre-alerta del armado automático.

APAGADO: La sirena no grazna durante la pre-alerta del armado automático.

3 – Graznido de sirena al salir

ENCENDIDO: La sirena grazna una vez por segundo durante el retardo de salida, cambiando a 3 graznidos por segundo para los 10 segundos finales.

APAGADO: La sirena no grazna para las condiciones de retardo de salida.

4 – Graznido de sirena al entrar

ENCENDIDO: La sirena pulsa con la misma temporización que el zumbador del teclado durante el retardo de entrada, cambiando a 3 graznidos por segundo para los 10 segundos finales.

APAGADO: La sirena no se activa durante el retardo de entrada.

5 – Graznido de sirena ante avería

ENCENDIDO: Cuando hay una condición de avería en el sistema, la sirena grazna 2 veces cada 10 segundos (según el zumbador del teclado).

La sirena está silenciada cuando los pitidos del teclado están silenciados (cualquier tecla pulsada en el teclado).

APAGADO: La sirena no se activa con una condición de avería.

6 – No utilizado

7 – Terminación de retardo de salida

ENCENDIDO: El retardo de salida se reduce a 5 segundos una vez que se restablece una zona de retardo 1. Las zonas de tipo Retardo de armado forzado 1 también terminan el retardo de salida.

APAGADO: El temporizador de retardo de salida sigue contando incluso después de que se restablece la zona de retardo. Todas las opciones audibles asociadas con la función del retardo de salida se silencian hasta que haya transcurrido el tiempo programado para el retardo de salida.

8 – Sirena de fuego continua

ENCENDIDO: Para todos los tipos de alarmas de fuego, la sirena suena hasta que se ingresa un código de acceso para silenciar la alarma o desarmar el sistema sin importar el tiempo programado para el tiempo de espera de la alarma.

APAGADO: Para todos los tipos de alarmas de fuego, la sirena suena durante el tiempo de espera del timbre o hasta que se ingresa un código de acceso.

ULC

Nota: Debe estar deshabilitado para instalaciones ULC.

[015] Opciones de sistema 3

1 – Tecla [F] habilitada

ENCENDIDO: Pulsar y mantener pulsada la tecla [F] por 2 segundos dispara una alarma de fuego.

APAGADO: La tecla [F] no suena ni reporta una alarma cuando se presiona.

Nota: Use solamente para instalaciones residenciales de fuego.

2 – Tecla [P] habilitada

ENCENDIDO: Cuando se genera una alarma válida de tecla [P], el zumbador del teclado emite una serie de 3 pitidos para reconocer la alarma y la sirena suena durante el tiempo de espera del timbre.

APAGADO: Cuando se genera una alarma de tecla [P] válida, el zumbador del teclado y la sirena están en silencio, pero la alarma todavía se transmite (si está programado).

Nota: Las transmisiones de las teclas de Fuego, Médica y Pánico siguen las opciones de dirección de llamada de alarma/reiniciar de la partición 1 (tecla de Fuego, Médica y Pánico). Las teclas de Fuego, Médico, y Pánico funcionan incluso si Teclado en blanco y Bloqueo de Teclado están activas.

3 – Salida rápida

ENCENDIDO: Cuando el sistema está armado, los usuarios pueden ingresar el comando [*][0] para anular temporalmente una sola zona de retardo 1 o de retardo 2 para salir de las instalaciones. Solamente una zona de retardo puede estar activada. La actividad en otra zona de retardo inicia la secuencia de alarma apropiada. Si la zona de retardo todavía está abierta dos minutos después de que se ingresa el comando [*][0], se inicia el retardo de entrada. Si está armado en modo Presente, permanece la anulación automática en las zonas Presente/Ausente.

APAGADO: Cuando el sistema está armado, los usuarios no pueden realizar una salida rápida usando [*][0].

4 – Armado rápido/Tecla de función

ENCENDIDO: Se puede usar el armado con [*][0] y las teclas de función Presente/Ausente para armar el sistema sin el ingreso de un código de acceso válido.

APAGADO: No se permite el armado con [*][0]. Todas las funciones de armado requieren el ingreso de un código de acceso para activar (incluyendo las teclas Presente/Ausente).

5 – No utilizado

6 – Código maestro no modificable por el usuario

ENCENDIDO: El código maestro (código de acceso 01) no se puede cambiar por el usuario y puede ser programado solamente en la Programación del instalador.

APAGADO: El código maestro se puede programar por el usuario usando el comando [*][5][Código maestro]. El código maestro también puede programarse en la Programación del instalador.

7 – Monitor de línea telefónica habilitado

ENCENDIDO: La función TLM está activa y el sistema indica una condición de avería al usar el comando [*][2] Ver condiciones de avería.

APAGADO: La función de TLM está desactivada y las averías de línea telefónica no se indican por el sistema.

NA **Nota:** Debe estar ENCENDIDO para instalaciones homologadas por UL/ULC.

8 – Monitor de línea telefónica audible cuando está armado

ENCENDIDO: Cuando el sistema está desarmado, una avería del monitor de línea telefónica genera una indicación de avería como se describe anteriormente. Si el sistema está armado, una avería del monitor de línea telefónica genera una alarma audible en la sirena por la duración programada para el tiempo de espera del timbre o hasta que se ingrese un código de acceso para desarmar.

APAGADO: Las averías de la línea telefónica genera una indicación de avería, el LED de avería se ilumina, y el zumbador del teclado emite pitidos hasta que se pulse una tecla.

[016] Opciones de sistema 4

1 – Visualización de problema de CA

ENCENDIDO: Si falla la alimentación CA, la condición es reportada a la estación de monitoreo e indicada como condición de avería en los teclados del sistema.

APAGADO: Si falla la alimentación CA, la condición es reportada, pero la luz de avería en los teclados del sistema está apagada. La avería se visualiza en [*][2].

NA **Nota:** Debe estar ENCENDIDO para instalaciones homologadas por UL/ULC.

Luz de Problema de CA destella

ENCENDIDO: Cuando se pierde la alimentación de CA, la luz de Avería destella en la base “Listo” y “Armado” dentro de 30 segundos de la pérdida de alimentación. Cuando se restablece la CA, la luz de avería deja de destellar en 30 segundos. Si está habilitada, esta opción reemplaza a la opción de visualización de CA.

APAGADO: Cuando se pierde la alimentación de CA, la luz de avería se ilumina pero no destella.

3 – Teclado en blanco

ENCENDIDO: Si no presiona ninguna tecla en 30 segundos, todas las luces del teclado, excepto la luz posterior (si está habilitada), se apagan hasta la siguiente presión de una tecla, o siguiente condición de retardo de entrada, alarma audible o zumbador de teclado.

Las teclas de función del teclado todavía funcionan cuando el teclado está en blanco, a menos que la tecla de función esté programada para requerir un código de acceso. El teclado en blanco durante el armado pasa por alto esta función. Cuando una partición está armada y en alarma, el ingreso de un código para eliminar la puesta en blanco silencia la alarma y desarma el sistema.

APAGADO: Las luces del teclado quedan ENCENDIDAS en todo momento.

4 – Teclado en blanco requiere código

ENCENDIDO: Debe ingresarse un código de acceso válido antes de que pueda usarse un teclado en blanco. La información se vuelve inaccesible a usuarios de nivel 1.

APAGADO: Pulsar cualquier tecla en un teclado en blanco elimina la puesta en blanco del teclado.

CP-01 **Nota:** Teclado en blanco requiere código debe ajustarse en apagado para instalaciones homologadas CP-01.

5 – Luz posterior de teclado encendiéndose

ENCENDIDO: Todos los teclados en el sistema tienen luz posterior en todo momento.

APAGADO: Todos los teclados en el sistema tienen la luz posterior apagada.

6 – Modo de ahorro de energía

ENCENDIDO: Si falla la alimentación de CA, todas las luces del teclado, incluyendo la luz posterior, se APAGAN. Las luces del teclado se vuelven a ENCENDER después de la presión de una tecla, o de una condición de retardo de entrada, alarma audible o zumbador de teclado (excepto timbre de puerta). Las luces del teclado vuelven a apagarse después de 30 segundos de inactividad.

APAGADO: Si falla la alimentación de CA, los teclados no entran en modo de ahorro de energía.

7 – Visualización de anular ante armado

ENCENDIDO: La luz de estatus de Anular está encendida si hay zonas anuladas cuando el sistema está armado.

APAGADO: La luz de Anular está encendida solamente mientras el sistema está desarmado para indicar que hay zonas anuladas en el sistema. Cuando el sistema está armado, la luz de Anular está apagada.

La luz de estatus de Anular está encendida si hay zonas Presente/Ausente anuladas automáticamente en el momento de armar independientemente de si esta opción está habilitada. Esta opción solamente habilita y deshabilita la visualización manual de Anular.

8 – Sabotaje de teclado habilitada

ENCENDIDO: Todos los teclados que contienen interruptores de sabotaje generan alarmas y restauraciones de sabotaje.

APAGADO: Los interruptores de sabotaje en todos los teclados no generan alarmas de sabotaje.

Nota: Si se utiliza esta opción, todos los teclados deben instalarse y asegurarse correctamente (sabotaje restablecido) antes de habilitar la opción.

NA **Nota:** Debe estar ENCENDIDO para instalaciones comerciales contra robo homologadas por UL/ULC.

[017] Opciones de sistema 5

1 – Timbre al abrir

ENCENDIDO: Cuando una zona con el atributo de timbre de puerta ENCENDIDO se abre, los teclados del sistema suenan pitidos de timbre de puerta.

APAGADO: Cuando una zona con el atributo de timbre de puerta ENCENDIDO se abre, los teclados del sistema no suenan pitidos de timbre de puerta.

2 – Timbre al cerrar

ENCENDIDO: Cuando una zona con el atributo de timbre de puerta ENCENDIDO se cierra, los teclados del sistema y las sirenas (si están habilitadas) suenan pitidos de timbre de puerta.

APAGADO: Cuando una zona con el atributo de timbre de puerta ENCENDIDO se cierra, los teclados del sistema y las sirenas (si están habilitadas) no suenan pitidos de timbre de puerta.

3 – Problema de interferencia de RF ✓

ENCENDIDO: Los pitidos de problema suenan si se detecta un Problema de interferencia de RF

APAGADO: Los pitidos de problema no suenan si se detecta un Problema de interferencia de RF

4 – Múltiple detección positiva

ENCENDIDO: Las alarmas de la misma zona dentro de la duración del temporizador de verificación de robo causan que el código de policía o de robo verificado se registre y se transmita. La cantidad de disparos de zona requeridos para crear una alarma confirmada depende del valor del contador programable de verificación de robo.

APAGADO: Las alarmas de la misma zona dentro de la duración del temporizador de verificación de robo no causan que el código de policía o de robo verificado se registre y se transmita.

Nota: Esta función solo se aplica a las zonas definidas como Interior, Retardo interior, Presente/Ausente Interior, Presente/Ausente Instantáneo, Retardo Presente/Ausente, o Zonas Noche (zonas PIR).

5 – Tarde p/ cerrar

ENCENDIDO: Proporciona una advertencia audible si el sistema de alarma no se ha armado para una hora del día programada pero no arma el sistema de alarma. El sistema de alarma comunica y registra un evento Tarde p/ cerrar al final de la pre-alerta de Armado automático/Posponer para cada partición.

APAGADO: El sistema de alarma no comunicará ni registrará un evento Tarde p/ cerrar a la hora programada para Armado automático para cada partición.

Nota: Si la opción de alternancia de Armado automático está deshabilitada, aún ocurre la pre-alerta del Armado automático cuando se programa una hora para ese día (si está habilitado) y el evento se registra y se comunica. Esta opción no afecta directamente a las funciones del Armado automático. Si Tarde p/ cerrar está habilitado y Armado automático no lo está, los teclados LCD muestran "Armado de sistema en curso" durante la pre-alerta de Tarde p/cerrar.

6 – Hora de horario de verano

ENCENDIDO: El sistema de alarma ajusta entre horas de horario de verano y horas estándar según las horas programadas en los temporizadores del sistema ([005] opciones 001-002).

Nota: No debe realizarse el Armado automático ni las Transmisiones de prueba entre las 0200 y 0300 horas, pues fallarán durante un ajuste de reloj en horario de verano. Los eventos programados para ocurrir entre 0100 y 0200 ocurrirán dos veces durante un ajuste del reloj en horario de verano. La programación del horario de verano no debe estar en conflicto con la programación de Armado automático ni las Transmisiones de prueba.

APAGADO: El sistema de alarma no hace ningún ajuste automático de la hora para el horario de verano.

7 – No utilizado

8 – Graznido de sirena ante Armado/Desarmado Ausente solamente

ENCENDIDO: Los graznidos de la sirena se oyen solamente al armar Ausente, así como al desarmar desde modo Ausente. Esta función evita que la sirena se active al armar en modos Presente y Noche.

APAGADO: Los graznidos de la sirena se oyen durante todos los tipos de armado y desarmado.

Nota: Esta opción sigue las funciones del “atributo de graznido de sirena” si está habilitada.

[018] Opciones de sistema 6

1 – Excepción de transmisión de prueba

ENCENDIDO: El sistema de alarma no envía una transmisión de prueba si una transmisión fue enviada al receptor dentro del intervalo programado como se fija en la sección [377] > [003] – Ciclo de Transmisión de Prueba de Diagnóstico.

APAGADO: Las transmisiones de prueba se envían siempre en el intervalo programado.

2 – Reporte de Anular en tiempo real

ENCENDIDO: Cuando una zona que no es de 24 horas se anula en [*][1], el sistema registra y comunica inmediatamente el estatus de anulación de la zona.

Zonas globales: Las anulaciones de zonas de 24 horas y zonas que no son de 24 horas se registran y comunican en tiempo real. Se generan eventos de Desanular zonas que no son de 24 horas cuando se desarma la última partición asignada.

APAGADO: Cuando se anula una zona que no es de 24 horas en [*][1], el sistema registra y comunica el estatus de anulación de la zona solamente después de que la partición está armada. Esta opción se aplica sin importar cómo se anulan las zonas en [*][1], recordar grupo de anulación, borrar todas las anulaciones, anular zonas abiertas, recordar anulaciones, así como otros métodos tales como Anular vía ITv2 o DLS.

Zonas globales: Las anulaciones de zonas de 24 horas se registran y comunican en tiempo real. Los eventos de Anular zonas que no son de 24 horas se registran y comunican cuando está armado. Los eventos de Desanular zonas que no son de 24 horas se registran y comunican cuando se desarma la última partición.

3 – No utilizado

4 – No utilizado

5 – Zumbador de teclado sigue sirena

ENCENDIDO: El zumbador del teclado se activa con toda la actividad de la sirena para la partición seleccionada.

APAGADO: El zumbador del teclado se activa solamente con las alarmas programadas para hacerlo.

6 – No utilizado

7 – Reinicio de retardo de salida

ENCENDIDO: Abrir una puerta de una zona de retardo después de que se haya abierto y cerrado durante un retardo de salida reinicia el temporizador del retardo de salida. Aberturas y cierres posteriores no reinician el temporizador.

APAGADO: Las aberturas y cierres posteriores de zonas de retardo no reinician el retardo de salida.

8 – Pitidos de avería por falla de CA

ENCENDIDO: Los teclados del sistema emiten pitidos cuando ocurre un evento de avería de CA.

APAGADO: Los teclados del sistema están en silencio durante las averías de CA.

[019] Opciones de sistema 7

1 – Fallo de dispositivo inalámbrico audible

ENCENDIDO: Si ocurre un fallo de zona inalámbrico mientras está armado, la sirena suena durante el tiempo de espera del timbre. Esta opción afecta solamente las definiciones de zona que se consideran armadas. Los siguientes tipos de zona no generan una alarma cuando fallan mientras están armados como Presente: zona Presente/Ausente interior, zona de retardo Presente/Ausente, zona Presente/Ausente instantánea, zona de noche. Los siguientes tipos de zona no generan una alarma audible en ningún estado armado (Presente, Ausente, o Noche): Supervisión de 24 horas, sin alarma de 24 horas, CO de 24 horas, fuego de 24 horas retardado, fuego de 24 horas estándar, fuego autoverificado.

Cuando la partición está armada, las averías de supervisión inalámbricas de las sirenas, teclados y repetidores generan condiciones de alarmas audibles.

Si Detección de sabotaje/Fallo está habilitado, estos eventos pueden iniciar el temporizador de Robo Verificado y afectan al contador de Robo Verificado.

APAGADO: Los fallos de zona inalámbrica no suenan la sirena.

2 – Problemas de retención

ENCENDIDO: Las averías permanecen en el sistema hasta que son vistos mediante [*][2], incluso si se han restablecido. La condición de problema se elimina cuando se presiona la tecla [#] desde el menú [*][2] después de que se ha restaurado el problema. El LED de avería se apaga a menos que haya otras averías. La avería no se elimina si el menú [*][2] expira antes de que se presione la tecla [#].

APAGADO: Las averías se eliminan cuando son restablecidas.

3 – No utilizado

4 – Botón R

ENCENDIDO: Cuando el panel se descuelga para comunicarse este realiza una comprobación de tono de marcado. Si no se detecta tono de marcado, el panel esperará 20 segundos y realizará otra búsqueda de tono de marcado de 5 segundos. Si aún no hay tono para marcar, el panel fuerza el marcado si está programado para hacerlo. Esta secuencia completa cuenta como un intento de marcar.

APAGADO: Si no hay tono para marcar, el panel no intenta cambiar a una segunda línea de teléfono.

5 – Falla de bus audible

ENCENDIDO: Todas las condiciones de problema de supervisión de módulo activan la sirena.

APAGADO: Sólo las condiciones de problema de supervisión de expansor, si están armados, activan la sirena.

6 – Códigos de emergencia

ENCENDIDO: El atributo del código de coacción puede ser habilitado/deshabilitado desde el menú [*][5]. Para

UK

 instalaciones de BS8243 el valor de fábrica es apagado.

APAGADO: El atributo del código de coacción no es programable desde el menú [*][5].

7 – Temperatura en Celsius

ENCENDIDO: La temperatura se visualiza en Celsius en los teclados LCD.

APAGADO: La temperatura se visualiza en Fahrenheit en los teclados LCD.

8 – Reinicio después de activación de zona

ACTIVADO: Solo una alarma de código de policía/detección secuencial requiere un reinicio remoto una vez que la partición ha sido desarmada.

DESACTIVADO: Cualquier alarma de robo requiere un reinicio remoto una vez que la partición se ha desarmado.

[020] Opciones de sistema 8

1 – Entrada de código de acceso durante retardo de entrada

ENCENDIDO: Durante el retardo de entrada, el sistema de alarma se puede desarmar solamente usando un interruptor de llave o una tarjeta de proximidad. Cuando la sirena está activa, todavía se puede usar un código de acceso para desarmar el sistema.

APAGADO: Puede usarse un código de acceso para desarmar el sistema durante el retardo de entrada.

2 – Procedimiento de entrada en UE

ENCENDIDO: Si ocurre una alarma en una zona cuando el retardo de entrada no está activo, la sirena se activa y la alarma es comunicada inmediatamente, dependiendo del tipo de zona disparado.

Cuando el retardo de entrada está activo, todas las alarmas de robo activan la sirena, pero la comunicación de la alarma se retrasa 30 segundos. Cuando expira el retardo de entrada, la alarma no se comunica al menos que la sirena haya sido activada durante al menos 30 segundos.

El código de policía no se genera como resultado de alarmas disparadas durante un retardo de entrada, aunque el temporizador de verificación de robo comienza después de que el retardo de entrada y el retardo de la comunicación de 30 segundos expiran.

Esta característica solamente se activa cuando la partición está armada.

APAGADO: Las alarmas de robo que ocurren durante un retardo de entrada activan la sirena y son comunicadas inmediatamente. Dos excepciones se presentan cuando el temporizador de retardo de la sirena está programado y si el retardo de transmisión está habilitado para la zona en alarma. En ambos casos, la alarma sigue al temporizador.

3 – [*][8] Acceso mientras armado

ENCENDIDO: Esta opción permite que la programación del instalador [*][8] sea accesible desde un teclado en una partición desarmada mientras otras particiones en el sistema todavía están armadas.

UL

Nota: Para instalaciones homologadas por UL, esta opción debe estar deshabilitada.

APAGADO: La programación del instalador [*][8] no está disponible cuando cualquier partición en el sistema está armada. Todas las particiones deben ser desarmadas y la sirena debe estar apagada antes de que [*][8] sea accesible.

4 – Reinicio remoto

ENCENDIDO: Si una alarma ocurre en una zona de robo, el sistema es bloqueado después de desarmarlo. Permanece bloqueado hasta que se ingresa un código de reinicio de 4 dígitos proporcionado por el instalador o la estación central. Si se usa un Código de emergencia para desarmar la partición, el sistema no se bloquea.

En el estado desarmado, solamente las zonas de robo de 24 horas audibles, zonas de sabotaje con retención de 24 horas audibles, y la zona de 24 horas audible en PGM 2 causan bloqueo.

Para obtener el código de reinicio, el usuario debe proporcionar un código de bloqueo del sistema correspondiente, que se visualiza en el teclado cuando ocurre una de las condiciones siguientes:

- se ha desarmado el sistema (Códigos de emergencia excluido)
- el tiempo de la sirena ha expirado (zonas de 24 horas)
- se ha ingresado un código de acceso (zonas de 24 horas)

En un teclado LCD, se muestra el mensaje “REINICIO REMOTO RQD” en la línea superior y “CÓDIGO” junto con el código real se muestra en la línea inferior.

En un teclado LED, el número de reinicio se desplaza por la pantalla.

Mientras el sistema está bloqueado, las únicas opciones disponibles son [*][3], [*][6], [*][7] y [*][8]. El acceso a Programación del instalador [*][8] desbloquea el sistema de alarma. El sistema sigue funcionando (alarmas, sabotajes, etc.) mientras el sistema está bloqueado. El bloqueo sigue los retardos de la transmisión y de la sirena.

APAGADO: El sistema no está bloqueado después de que ocurre una alarma.

NA

Nota: No es para uso con instalaciones homologadas por UL/ULC.

5 – Reinicio del ingeniero (UE)

ENCENDIDO: Si el sistema de alarma ha entrado en alarma durante el período armado anterior, o si ha ocurrido una alarma de 24 horas (armado o desarmado), el sistema no puede ser armado (luz Listo APAGADA) hasta que se ingrese a la Programación del instalador o que se realice el Reinicio del ingeniero vía DLS. En el teclado se muestra “Reinicio requerido”. Esta función se aplica a sabotajes y fallas en los estados armado y desarmado y no se aplica a sabotajes de módulo, a supervisiones de sistema, a alarmas de expansor de zona o alarmas con entrada de PGM 2.

Nota: Si el Reinicio del ingeniero se dispara durante el retardo de salida, el sistema todavía se arma. Las averías no pueden omitirse mientras el Reinicio del ingeniero está habilitado.

APAGADO: El sistema no requiere el Reinicio del ingeniero o ser colocado en Programación del instalador para armar el sistema de alarma después de una alarma.

6 – Desarmado de interr. de llave durante retardo de entrada

ENCENDIDO: Los interruptores de llave, las tarjetas de proximidad y las llaves inalámbricas desarman el sistema de alarma solamente si un retardo de entrada está activo.

APAGADO: Los interruptores de llave, las tarjetas de proximidad y las llaves inalámbricas desarman el sistema de alarma independientemente del retardo de entrada.

7 – Acceso de instalador y DLS

ENCENDIDO: El usuario debe ingresar [*][6][código de acceso][05] antes de que el instalador pueda acceder a la Programación del instalador mediante DLS o por el teclado ([*][8]).

La Programación del instalador permanece accesible por 6 horas, y durante este tiempo el instalador puede entrar/salir o conectarse con DLS un número ilimitado de veces.

APAGADO: El instalador puede acceder a la Programación del instalador sin que el usuario ingrese [*][6].

8 – Averías inhiben armado

ENCENDIDO: Las siguientes averías evitan el armado hasta que sean restablecidas:

- Sabotajes en el sistema, módulos y zonas de alarma
- Problema del Corbus
- Problema de CA en el sistema y los módulos de alarma
- Averías en el sistema, módulos y zonas de alarma
- Problema de transmisión (FTC, TLM, GPRS, Ethernet)
- Problema de sirena

El sistema de alarma todavía puede ser armado si las averías se pasan por alto. Para realizar una cancelación de avería, en el menú Avería ([*][2]), desplácese a la derecha o a la izquierda y pulse [*] cuando el teclado visualice Reconocimiento de avería. De forma alternativa, presione la tecla [9] para reconocer y cancelar las averías existentes.

Para cancelar zonas abiertas, zonas con fallas o zonas saboteadas, use la función Anular zona.

APAGADO: El sistema puede ser armado incluso cuando hay averías están presentes.

Nota: Si el Reinicio del ingeniero esté activado, las condiciones de avería no pueden cancelarse. Los problemas del expansor de zona no pueden ser reconocidos y cancelados. Estas condiciones deben ser restauradas antes de que el panel pueda ser armado.

Nota: Cuando [024][3] está habilitado, CA/CC inhibe armado, el problema de CA o CC debe ser restaurado antes de que el sistema pueda ser armado.

[021] Opciones de sistema 9

1 – Visualización de problema

ENCENDIDO: Si el panel está armado y el teclado en blanco está activo, cuando está presente un problema el LED de problema del teclado permanecerá apagado. Si el sistema está desarmado, o si se retira el teclado en blanco, el LED de problema estará activo si se presenta un problema.

APAGADO: El LED de problema se apagará si el teclado en blanco está activo exclusivamente mientras está armado.

2 – Teclado en blanco mientras armado

ENCENDIDO: Si [016][3] está deshabilitado, 30 segundos después que termina el retardo de salida, el teclado se pone en blanco (sin luces indicadoras).

APAGADO: El teclado se pone en blanco cuando el sistema se arma o se desarma.

EN

Nota: Para sistemas que cumplen las normas EN50131-1 y EN50131-3, la opción [021] bit 2 “Teclado en blanco mientras armado” debe estar ACTIVADA.

3 – Anular armado automático

ENCENDIDO: Todas las zonas abiertas al final del retardo de salida de armado automático son armadas automáticamente a la fuerza.

APAGADO: Solo las zonas con el atributo Forzar Armado habilitado se arman automáticamente a la fuerza.

Nota: El armado forzado no se utiliza para instalaciones homologadas por UL/ULC (requiere Anular manual).

4 – Mostrar Listo

ENCENDIDO:- El LED listo del teclado continuará mostrando el estado de sistema listo mientras el teclado en blanco esté activo.

APAGADO: El LED listo del teclado se apagará si el teclado en blanco está activo.

5 – Atributos PGM

Esta actividad está concebida para ser usada en conjunto con el teclado en blanco con la característica armado.

EN

ENCENDIDO: Esta característica es necesaria para cumplir con la norma EN50131-1:2006.

Si el sistema entre en el modo en blanco, no se desactivará ninguno de los PGM programados como Estado armado, Estado listo, Estado armado ausente o Estado armado presente. Si se borra el teclado en blanco al presionar una tecla, o al introducir un código de acceso dependiendo de cómo esté configurado el panel, estos PGM deben ser reactivados si hubieran estado normalmente ENCENDIDOS si el teclado en blanco estuviera deshabilitado.

APAGADO: Cuando el sistema se pone en blanco, los PGM programados como Estado Armado, Estado Listo, Estado Armado ausente y Estado Armado presente, operan normalmente.

6 – Mostrar armado

ENCENDIDO: El LED armado del teclado continuará mostrando el estado Armado si el teclado en blanco está activo.

APAGADO: El LED armado del teclado se apagará si el teclado en blanco está activo.

7 – Abrir Cancela Armado

ENCENDIDO: El sistema no puede ser armado mientras las zonas están abiertas a menos que las zonas se anulen usando [*][1]. El atributo de anulación necesita estar habilitado para la zona a fin de anular las zonas abiertas.

APAGADO: Las zonas abiertas no evitan el armado.

8 – Retardo de salida audible para Armado Presente

ENCENDIDO: Cuando el sistema se arma en modo Presente, el retardo de salida emite 1 pitido cada 3 segundos.

APAGADO: Cuando el sistema se arma en modo Presente, el retardo de salida es silencioso.

[022] Opciones de sistema 10

1 – Opción de tecla [F]

ENCENDIDO: Cuando se presiona la tecla [F], los pitidos de reconocimiento solo se emiten desde el teclado. La sirena no suena.

APAGADO: Los pitidos de reconocimiento de la tecla [F] son emitidos desde el teclado y de la sirena.

2 – No utilizado

3 – No utilizado

4 – Contador de transmisión en horas

ENCENDIDO: El sistema de alarma envía una transmisión de prueba después del número de horas programado en el ciclo de transmisión de prueba (Sección [377], opción 003).

APAGADO: El sistema de alarma envía una transmisión de prueba después del número de días programado.

5 – Alternar Ausente a Presente

ENCENDIDO: El sistema de alarma no se puede cambiar del modo Ausente a Presente presionando la tecla de función [Presente].

APAGADO: El sistema de alarma se puede cambiar del modo Ausente a Presente presionando la tecla de función [Presente].

6 – Audio bidireccional desconectado

ENCENDIDO: El sistema no desconecta la sesión de audio bidireccional si se tiene que comunicar un nuevo evento.

Nota: Esta opción se aplica a nuevos eventos de alarma solamente. Todos los eventos que no son de alarma (excepto Problemas de Fuego) se comunican después de que la sesión bidireccional ha terminado.

APAGADO: El sistema desconecta la sesión de audio bidireccional si ocurre un nuevo evento.

7 – Pitidos de problema son silenciosos

ENCENDIDO: Cuando se detecta una avería en el sistema, los pitidos de avería no suenan en el teclado a excepción de los Problemas de Fuego.

APAGADO: Cuando se detecta una avería en el sistema, los pitidos de avería suenan en el teclado.

Nota: Esta opción debe estar APAGADA para las aplicaciones residenciales de fuego de UL.

8 – Interruptor de llave arma en modo Ausente

ENCENDIDO: El armado con interruptor de llave arma el sistema de alarma en modo Ausente.

APAGADO: Los interruptores de llave arman exclusivamente el sistema en modo ausente si una zona de entrada/salida se viola durante el retardo de salida.

[023] Opciones de sistema 11

1 – LED Listo destella para Forzar armado

ENCENDIDO: Si una zona en la que se puede armar forzar el armado dispara, los teclados de la partición destellan el LED Listo en el estado desarmado en vez de iluminarlo constantemente. Si una zona en la que no se puede armar forzar el armado dispara, el LED Listo se apaga.

APAGADO: Si una zona en la que se puede armar forzar el armado dispara, el LED Listo se ilumina constantemente. Si una zona en la que no se puede armar forzar el armado dispara, el LED Listo se apaga.

2 – No utilizado

3 – Detección de sabotaje/fallo

ENCENDIDO: Las siguientes condiciones de problema, si están configuradas para generar condiciones de alarma audible, contribuirán a una secuencia de verificación de robo si se usa la detección secuencial. Si está activada, un problema de circuito de sirena también generará una condición de alarma audible usando otras sirenas distintas a la asignada a la partición.

- Problema de TLM
- Problema Circuito Sirena
- Fallo de Zona
- Problema de supervisión de módulo
- Fallo de comunicador alterno
- Problema de Ethernet

APAGADO: Las condiciones de la avería se visualizan y procesan como una operación estándar.

Nota: Esta opción se aplica a la función Detección secuencial solamente.

4 – Código de acceso requerido para [*][1]

ENCENDIDO: Al usar el comando [*][1] Anular zonas, debe ingresar un código de acceso antes de que se anulen las zonas.

APAGADO: No se requiere un código de acceso para anular zonas usando [*][1].

5 – Código de acceso requerido para [*][2]

ENCENDIDO: Al usar el comando [*][2] Ver averías, debe ingresar un código de acceso antes de que puedan verse las averías del sistema.

APAGADO: No se requiere un código de acceso para ver averías usando [*][2].

6 – Código de acceso requerido para [*][3]

ENCENDIDO: Al usar el comando [*][3] Ver alarmas en memoria, debe ingresar un código de acceso antes de que puedan verse la memoria de la alarma.

APAGADO: No se requiere un código de acceso para ver alarmas en memoria usando [*][3].

7 – Código de acceso requerido para [*][4]

ENCENDIDO: Al usar el comando [*][4] Timbres, debe ingresarse un código de acceso antes de que los timbres pueden activarse o desactivarse.

APAGADO: No se requiere un código de acceso para activar/desactivar los timbres usando [*][4].

8 – [*][6] Accesibilidad

ENCENDIDO: Todos los códigos de usuario proporcionan acceso al menú [*][6].

APAGADO: Solo el código maestro proporciona acceso al menú [*][6].

[024] Opciones de sistema 12

1 – 50 Hz CA/60 Hz CA

ENCENDIDO: La frecuencia de la alimentación de CA es 50 Hz.

APAGADO: La frecuencia de la alimentación de CA es 60Hz.

NA

Nota: Para instalaciones homologadas por UL/ULC, use solamente 60 Hz.

2 – Base de tiempo a cristal

ENCENDIDO: En situaciones donde la entrada de alimentación de CA no es estable, el cristal interno del controlador de la alarma se utiliza como base de tiempo.

APAGADO: La entrada de la alimentación de CA de 50 o 60 Hz se usa como la base de tiempo.

3 – CA/CC inhibe armado

ENCENDIDO: El sistema no puede armarse cuando hay una avería de CA o CC. Esto incluye el teclado, el interruptor de llave, armado automático y armado DLS. Se genera un tono de error si el usuario intenta armar el sistema durante una avería de CA/CC.

Nota: Se recomienda encarecidamente visualizar las averías de CA ([016] opción 2) si esta opción está habilitada.

APAGADO: El sistema puede armarse, independientemente de la existencia de una avería de CA o de CC y no verifica la batería del sistema en el momento del armado.

4 – Sabotaje inhibe armado

ENCENDIDO: Los sabotajes deben reiniciarse mediante la Programación del instalador antes de que el sistema pueda armarse (incluyendo armado sin actividad y por interruptor de llave).

Cuando esta opción está habilitada, Anular la zona manualmente no anula los estados de sabotaje o de falla (DEOL). Esta función también se aplica a los fallos de zona.

APAGADO: Las averías de sabotaje no retienen y no evitan el armado.

5 – Reloj en tiempo real

ENCENDIDO: El sistema de alarma envía un pedido del reloj en tiempo real al comunicador alterno a las 4:05 PM o cuando se pierde la hora del sistema. El sistema utiliza la hora adquirida como hora del sistema.

APAGADO: El sistema de alarma no envía una petición de reloj en tiempo real al comunicador alterno. La configuración de la hora local se utiliza como el tiempo del sistema.

6 – No utilizado

7 – No utilizado

8 – DLS desconectado

ENCENDIDO: Todos los eventos, excepto la Transmisión de Prueba periódica, Prueba periódica con problema, y Prueba del sistema se consideran eventos prioritarios. Si DLS está activo cuando se produce un evento, el sistema de alarma termina inmediatamente la conexión a fin de comunicar los nuevos eventos.

APAGADO: Solo los siguientes eventos de tipo de alarma terminan una sesión DLS:

- Alarmas de zona
- Alarmas de tecla FMP
- Alarmas de Coacción
- Alarma superv expansor zona
- Alarma de humo de 2 hilos

[025] Opciones de sistema 13

1 – Marcado europeo

ENCENDIDO: La relación de conexión/ruptura del marcado de pulso es 33/67.

APAGADO: La relación de conexión/ruptura del marcado de pulso es 40/60.

2 – Forzar marcado

ENCENDIDO: El sistema marca el número de teléfono de la estación central incluso si no hay tono para marcar. El proceso es como sigue:

1. Marcar número de teléfono programado.
2. Si no se detecta tono para marcar, terminar llamada.
3. Buscar tono para marcar por 5 segundos.
4. Si no se detecta tono para marcar, colgar por 20 segundos.
5. Buscar tono para marcar por 5 segundos.
6. Si no se detecta tono para marcar, marcar de todos modos.

APAGADO: No se hace ningún intento de contactar con la estación central si no hay tono para marcar.

UL

Nota: Forzar marcado debe estar habilitado para instalaciones UL.

3 – Contador de transmisión de prueba en minutos

ENCENDIDO – Si la función está encendida, el intervalo de Transmisión de prueba periódica programado en la sección [377][003] será de 000-255 minutos en lugar de 000-255 días u horas.

APAGADO – Si la opción está apagada, el intervalo de Transmisión de prueba periódica programado en la sección [377][003] será de 000-255 días, u horas si la opción 4 en la sección [022] está habilitada.

4 – No utilizado

5 – Tono de ID

ENCENDIDO: Después de que se marca el número de teléfono, el sistema de alarma emite un tono (según lo especificado por la opción Frecuencia del tono de ID.) por 500 ms cada dos segundos para indicar que una llamada de un equipo digital está en curso.

APAGADO: El tono de ID. está deshabilitado.

6 – Tono generado-2100 Hz

ENCENDIDO: Tono de ID. de 2100 Hz.

APAGADO: Tono de ID. de 1300 Hz.

7 – Ventana DLS de 1 hora

ENCENDIDO: Cuando se habilita el acceso a DLS ([*][6] opción 5 ENCENDIDA), la Programación del instalador es accesible a través de DLS o del menú [*][8] solamente una vez durante una ventana de una hora.

APAGADO: Cuando se habilita el acceso a DLS, la Programación del instalador es accesible a través de DLS o el menú [*][8] un número ilimitado de veces durante una ventana de seis horas.

8 – Sirena audible FTC

ENCENDIDO: Si se genera una avería de Falla de comunicación mientras el sistema está armado, la sirena se activa por el tiempo de espera de la sirena o hasta que se desarme el sistema.

APAGADO: Si se genera una avería de Falla de comunicación mientras el sistema está armado, la sirena no se activa pero el zumbador del teclado emite pitidos de avería hasta que se presiona una tecla.

[040] Autenticación de usuario

Esta función permite al instalador o usuario maestro seleccionar uno de dos métodos de autenticación de usuario:

01 – Código de usuario o tarjeta de proximidad

El usuario puede tener acceso al sistema ingresando un código válido o presentando una tarjeta de proximidad.

02 – Código de usuario y tarjeta de proximidad

El usuario debe introducir un código válido y presentar una tarjeta de proximidad siempre que el sistema pida un código de acceso.No se requiere una tarjeta de proximidad para ingresar a [*][8] Programación del instalador.

Nota: Cuando esta opción está habilitada, la tarjeta de proximidad y el código deben pertenecer al mismo usuario.

[041] Dígitos de código de acceso

00 – Códigos de acceso de 4 dígitos

Los códigos de acceso de usuario tienen 4 dígitos.

01 – Códigos de acceso de 6 dígitos

Los códigos de acceso de usuario tienen 6 dígitos.

[042] Eventos verificados

Contador de Robo Verificado

Esta opción programa el número de activaciones de zona requeridas para verificar una alarma. Las entradas válidas son 000 a 255.

Contador de verificación de asalto

Este contador determina la cantidad de alarmas que deben ocurrir dentro de la ventana de verificación de asalto antes de registrar y comunicar una alarma de asalto confirmada. Las zonas con un atributo de zona de verificación de asalto habilitado contribuyen a la generación de una alarma de asalto confirmado, junto con este contador y el temporizador de verificación de asalto.

Selección de verificación de robo

Use esta sección para seleccionar uno de los modos siguientes del temporizador de verificación de robo:

Modo	Descripción
001	Código de policía de El temporizador de verificación de robo opera en minutos.

002	Cruce de zona	El temporizador de verificación de robo opera en segundos. La primera alarma en la secuencia no se registra ni comunica la alarma ni activa la sirena.
003	Detección secuencial	El temporizador de verificación de robo opera en minutos. La primera alarma en la secuencia provoca una sirena audible.

5.3.11 Configuración de la partición

[151]-[158] Armado/Desarmado automático en partición

Ingrese la sección 151 a 158 para la configuración de armado/desarmado automático de la partición 1 a 8.

[001] – Horas de armado automático de la partición

Use esta sección para programar la hora del día en que una partición se arma automáticamente. Puede programarse una hora de armado automático diferente para cada día de la semana de domingo a sábado. La hora está en formato de 24 horas (HH:MM) y las entradas válidas son de 00:00 a 23:59.

Condiciones que cancelan el armado automático, si está habilitado:

- Zonas abiertas (dependiendo de las configuraciones de la zona)
- Problema de CA/CC
- Avería del sistema
- Cualquier procedimiento de desarme válido - tarjeta de proximidad, código de acceso, tecla de desarmado, etc.

[002] – Horas de desarmado automático de la partición

Use esta sección para programar la hora del día en que una partición es desarmada. Puede programarse una hora de desarmado automático diferente para cada día de la semana de domingo a sábado. La hora está en formato de 24 horas (HH:MM) y las entradas válidas son de 00:00 a 23:59.

Nota: Si el retardo de entrada está activo en la hora del desarmado automático, el sistema no se desarma. Se requiere un procedimiento de desarme válido por el usuario que inició el retardo de entrada.

[003] – Programas de feriados de desarmado automático de la partición

Use esta sección para seleccionar un grupo del programa de feriados.

"[711]-[714] Programas de feriados" En la página 124 para obtener más información.

[004] – Temporizador de pre-alerta de armado automático de la partición

Use esta sección para programar la duración de la pre-alerta de armado automático. El sistema arma cuando expira el temporizador de pre-alerta. Las entradas válidas son 001 - 255 minutos.

Si se ingresa un código de acceso válido, este temporizador se pospone por el tiempo programado en Temporizador de posposición de armado automático de la partición (vea a continuación). El temporizador de pre-alerta puede posponerse varias veces. Los interruptores de llave y las tarjetas de proximidad pueden usarse para cancelar el armado automático.

[005] – Temporizador de posposición de armado automático de la partición

Use esta sección para programar el tiempo que se pospone el temporizador de pre-alerta de armado automático. Las entradas válidas están entre 001 y 255 minutos. 000 cancela el temporizador de posposición.

Cuando expira el temporizador de posposición, se reinicia el temporizador de pre-alerta de armado automático (a menos que la partición esté armada). Si se deja ininterrumpida, la partición se arma al final de la pre-alerta.

Si se ingresa un código durante la pre-alerta, se registra y se comunica la cancelación/posposición del armado automático y el temporizador de posposición se inicia. Cuando expira el temporizador de posposición, la pre-alerta suena otra vez y el ciclo se repite. El armado automático puede posponerse varias veces.

[006] – Temporizador de armado sin actividad de partición

Use esta sección para programar la duración del temporizador Sin actividad. Si expira este temporizador y no se ha activado ninguna zona, la partición se arma en modo Ausente (el retardo de salida no sonará). Cuando expira el temporizador, los zumbadores de teclado se activan por el tiempo programado en Pre-alerta de armado sin actividad (vea a continuación).

El temporizador se reinicia cuando se restablece una zona de retardo. El temporizador no se reinicia cuando se desarma el sistema. El temporizador se detiene si una zona desanulada es disparada, sabotada o restablecida, o con cualquier actividad del teclado.

Se proporcionan temporizadores separados para el armado sin actividad para cada partición.

Las entradas válidas están entre 000 - 255 minutos. 000 deshabilita esta función.

[007] – Temporizador de pre-alerta de armado sin actividad de partición

Use esta sección para programar la duración de la pre-alerta de armado sin actividad que suena cuando expira el temporizador sin actividad para la partición. Si cualquier tecla se pulsa o si la zona se activa o restablece, la pre-alerta de Armado automático se aborta.

Las entradas válidas son 000 - 255 minutos. 000 deshabilita esta función.

[200] Máscara de partición

Una partición es un área limitada de las instalaciones que funciona independientemente de las otras áreas. Las particiones se agregan o retiran del sistema aplicando o retirando una máscara de partición.

[001] – Partición 1 a 8 Habilitar máscara

Seleccione las opciones 01-08 habilitar o deshabilitar particiones.

La partición 1 siempre está habilitada. Las particiones 2 a 8 son seleccionables.

El número de particiones disponibles depende del modelo, como se muestra a continuación:

Modelo	Zonas	Particiones
HS2128	128	8
HS2064	64	8
HS2032	32	4
HS2016	16	2
HS2016-4	32	8

[201]-[208] Asignación de zona de partición

Las zonas se pueden asignar a cualquier partición. Las zonas globales son zonas asignadas a más de una partición. Una zona global está armada solamente cuando todas las particiones asignadas están armadas. La zona está desarmada cuando cualquiera de las particiones es desarmada. Por defecto, las zonas 1 a 8 se asignan a la partición 1.

Para asignar zonas a las particiones, primero seleccione una partición [201]-[208], después seleccione un grupo de zona [001]-[016] y después una zona (1-8):

Grupo de zona	Zonas	Grupo de zona	Zonas
001	1-8	009	65-72
002	9-16	010	73-80
003	17-24	011	81-88
004	25-32	012	89-96
005	33-40	013	97-104
006	41-48	014	105-112
007	49-56	015	113-120
008	57-64	016	121-128

Todas las zonas asignadas a una partición se supervisan y funcionan según el tipo de zona programado. Si una zona no se asigna a una partición, no se supervisa y toda la actividad en la zona es ignorada por el sistema.

[300] Caminos de comunicación de panel/receptor

Esta sección se utiliza para seleccionar el camino de comunicaciones entre el sistema de alarma y la estación central.

Pueden establecerse caminos ya sea mediante la conexión de la Red de Teléfonos Pública Conmutada (PSTN) del sistema de alarma o a través del comunicador alterno (celular o Ethernet), si cuenta con uno.

Los caminos a los cuatro receptores se pueden programar usando las secciones 001 - 004. El camino de comunicaciones para cada receptor se define seleccionando una de las seis opciones siguientes:

[01] Línea de teléfono

Los eventos se comunican a través de la línea de teléfono del sistema de alarma programada en la sección [301]. Si la línea de teléfono se selecciona para el receptor 1, se utiliza el número de teléfono programado en la sección [301] opción [001]. Si la línea de teléfono se selecciona para el receptor 2, se utiliza el número de teléfono programado en la sección [301] opción [002].

[02] Enrutamiento automático del Comunicador alternativo

La selección de esta opción permite al comunicador alternativo determinar qué camino de comunicaciones utilizar (Ethernet primario/secundario y/o celular primario/secundario). Consulte el manual del comunicador alternativo para obtener más detalles.

[03] Receptor del comunicador alternativo 1

Los eventos se comunican a través del receptor IP 1.

[04] Receptor del comunicador alternativo 2

Los eventos se comunican a través del receptor IP 2.

[05] Receptor del comunicador alternativo 3

Los eventos se comunican a través del receptor celular 1.

[06] Receptor del comunicador alternativo 4

Los eventos se comunican a través del receptor celular 2.

Para utilizar PSTN como el camino de comunicaciones, programe la sección [300] opciones 001 hasta 004 como [01] PSTN 1.

Para utilizar el comunicador alternativo para establecer un camino de comunicaciones, programe dos de los receptores (sección [300] opciones 001, 002, 003 o 004) como [03] y [04] para Ethernet, y dos de los receptores como [05] y [06] para celular.

[301] Programación de número de teléfono

La sección [301] se utiliza para programar hasta 4 números de teléfono usados para comunicarse con la estación central a través de PSTN.

[001] El número de teléfono usado para comunicarse con el receptor 1

[002] El número de teléfono usado para comunicarse con el receptor 2

[003] El número de teléfono usado para comunicarse con el receptor 3

[004] El número de teléfono usado para comunicarse con el receptor 4

Todos los números de teléfono pueden tener un máximo de 32 dígitos. Puede incluirse dígitos hexadecimales para realizar las funciones siguientes:

- HEX B ([*] [2] [*]) - para marcar "***"
- HEX C ([*] [3] [*]) - para marcar "#"
- HEX D ([*] [4] [*]) - para una búsqueda adicional de tono para marcar, como es requerido por los sistemas de teléfono PBX.
- HEX E ([*] [5] [*]) - para insertar una pausa de 2 segundos en el número de teléfono. Esto causa un retardo estático de 2 segundos antes de cualquier búsqueda adicional de tono para marcar en un número de teléfono.
- HEX F ([*] [6] [*]) - representa el final del número de teléfono (todo después de la F se ignora).
- Al presionar [#] en estas secciones sale y guarda el número de teléfono completo.

El sistema de alarma no intenta comunicarse usando la PSTN si no está programado ningún número de teléfono.

[304] Cadena de cancelar llamada en espera

Use esta sección para programar una cadena que, cuando se presione, deshabilite la llamada en espera en una línea de teléfono. La cancelación de la llamada en espera usualmente es *70 en la mayoría de áreas. Marcando esta cadena antes de un número de teléfono deshabilita la llamada en espera por la duración de la llamada.

Cuando esta sección está programada y las opciones de Cancelar llamada en espera están ENCENDIDAS (véase "[382] Opción 3 del comunicador" en la página 119), el sistema de alarma marca esta cadena antes del número de teléfono. Esto se hace solamente en el primer intento de marcado para cada número de teléfono.

Este es un campo de 6 dígitos. Llenar los dígitos no utilizados con Hex F.

5.3.12 Reportes

[307] Reporte de zona

Las alarmas de zona, sabotajes y fallas se transmiten a la estación central usando formatos automáticos de ID o SIA del contacto. El reporte puede ser activado o desactivado por zona usando las opciones de alternancia 1-6 en las subsecciones 001-128.

Códigos de informes.

[308] Reporte de eventos

Los eventos de sistema se transmiten a la estación central usando formatos automáticos de ID o SIA del contacto. El reporte puede ser deshabilitado por opciones de alternancia, programables en las siguientes subsecciones.

Véase "Códigos de informes" en la página 203 para las descripciones del código del evento.

[001] Alarma miscelánea 1

Los códigos de reporte en esta sección se envían al grupo de dirección de llamada Alarma y Reinicio.

1 – Alarma de Coacción

Enviado cuando un código de coacción se utiliza para realizar cualquier función en el sistema.

2 – Abrir después de alarma

Enviado durante el desarme si una alarma ocurrió durante el período armado anterior.

3 – Alarma de cierre reciente

Enviado si una alarma ocurre dentro de 2 minutos de la expiración del tiempo de salida (para la primera alarma solamente). Los retardos de transmisión de la alarma de zona no afectan este código de reporte.

4/5 – Alarma superv expansor zona/Reinicio

Enviado cuando el sistema pierde comunicación con los módulos siguientes:

- Módulo de expansión de zonas
- Teclado con una E/S en la placa configurada como zona

Este código de reporte es independiente del código de supervisión del sistema general enviado al grupo de dirección de llamada de Alarmas y Restauraciones.

6 – Robo Verificado

Cuando se usa Cruce de zona, este código de reporte se envía cuando dos zonas cruzadas entran en alarma durante el temporizador de cruce de zona.

Cuando se usa Código de policía, este código de reporte se envía cuando dos zonas cualquiera que tengan el atributo de verificación de robo entran en alarma. En ambos casos, solamente un código de reporte se envía durante cada período de armado a armado. Armando el sistema reinicia el conteo de la alarma de zona para el código de policía.

7 – Robo No Verificado

Al usar Cruce de zona, este código de reporte se envía si el temporizador de cruce de zona es iniciado por la primera alarma de cruce de zona, pero no es verificada por una segunda alarma antes de que expire el temporizador.

8 – Cancelar alarma

Enviado cuando se ingresa un código de acceso válido durante la ventana de cancelación de las comunicaciones. La estación central reconoce la cancelación proporcionando un retorno de llamada del teclado.

[002] Alarma miscelánea 2

1 – Asalto verificado

Enviado cuando se han cumplido las condiciones configuradas de Asalto verificado.

NA

Nota: No es para uso con instalaciones homologadas por UL/ULC.

[011] Alarmas de prioridad 1

Los códigos de informe en esta sección se envían al grupo de dirección de llamada Alarma y Reinicio a y se aplican a todos los teclados del sistema.

1/2 – Alarma de Fuego de Teclado - Tecla [F] Alarma/Reinicio

Enviado cuando ocurre alarma/reinicio de tecla [F].

3/4 – Alarma Médica de Teclado - Tecla [M] Alarma/Reinicio

Enviado cuando ocurre alarma/reinicio de tecla [M]. El teclado emite pitidos 10 veces cuando la alarma médica se comunica con éxito a la estación de monitoreo de la alarma.

5/6 – Alarma de Pánico de Teclado - Tecla [P] Alarma/Reinicio

Enviado cuando ocurre alarma/reinicio de tecla [P].

7/8 – Alarma/Reinicio de Entrada Auxiliar

Enviado cuando ocurre o se restaura una condición de alarma en PGM 2 (si está configurado como una entrada).

[021] Alarma 1 de Fuego

3/4 – Alarma/Reinicio de PGM 2 de 2 hilos

Cuando PGM 2 se programa como alarma de humo de dos hilos, se envía este código de reporte cuando se detecta una condición de alarma y cuando se restablece.

[101] Eventos de sabotaje

3/4 – Sabotaje/Reinicio de módulo

Este código de reporte se transmite cuando un módulo de sistema ingresa en estado de alarma de sabotaje y utiliza la dirección de llamada de Alarma de Sabotaje del Sistema y Reinicio Sabotaje.

5 – Bloqueo de Teclado

Enviado cuando se ha introducido cierta cantidad de códigos inválidos de acceso en un teclado del sistema.

Este código de reporte se envía al grupo de dirección de llamada Alarma de sabotaje y Restaurar sabotaje.

7 – Bloqueo remoto

Enviado cuando se ha introducido cierta cantidad de códigos inválidos de acceso mediante DLS o integración. Este código de reporte se envía al grupo de dirección de llamada Alarma de sabotaje y Restaurar sabotaje.

[201] Eventos de abrir/cerrar 1

1/2 – Cierre/Abertura de usuario

Este código de reporte se transmite cuando un usuario arma/desarma una partición y utiliza la dirección de llamada de Abertura y Cierre.

5/6 – Cierre/Abertura Especial

Este código de reporte se transmite cuando una partición es cerrada/abierta usando armado rápido ([*][0]), descarga o las teclas de función Presente o Ausente sin un código de acceso. Se usa el grupo de dirección de llamada de Abertura y Cierre para este código de reporte.

7/8 – Apertura/cierre de interruptor de llave

Este código de reporte se transmite cuando una zona de interruptor de llave se usa para armar o desarmar el sistema.

[202] Eventos de abrir/cerrar 2

1 – Cierre automático

Este código de reporte se transmite cuando una partición se arma automáticamente o se arma según un programa y usa el grupo de dirección de llamada de Abertura.

2 – Desarme automático

Este código de reporte se transmite cuando una partición se desarma automáticamente cuando se llega a una hora del día programada.

3 – Cancelar/aplazar armado automático

Este código de reporte se transmite cuando la secuencia de armado automático está cancelada durante una pre-alerta y usa el grupo de dirección de llamada de Abertura y Cierre.

[211] Eventos de abrir/cerrar

1/2 – Tarde para cerrar/abrir

Este código de reporte se transmite cuando una partición no se desarma antes del tiempo de desarmado automático, cuando la opción Tarde para abrir, ([*][6], opción 9) está habilitada. Se usa el grupo de dirección de llamada de Abertura y Cierre para este código de reporte.

5 – Fallo de Salida

Este código de reporte se transmite cuando ocurre un error de salida y el retardo de entrada expira antes de que se desarme el sistema. Se usa el grupo de dirección de llamada de Alarmas y Reinicio para este código de reporte.

Si la zona de retardo que causó el error de salida tiene el cruce de zona habilitado, la falla de salida y la alarma de zona se transmiten si una segunda zona no se dispara. La secuencia de alarma local sigue las reglas de cruce de zona. El error de salida se transmite con la alarma de zona que causó la falla, incluso si esa zona tiene retardo de transmisión habilitado.

[221] Eventos de anular

1/2 – Anular/Desanular Zona Automáticamente

Este código de reporte se transmite cuando una zona es anulada/desanulada automáticamente y usa el grupo de dirección de llamada de Abertura y Cierre.

UK

Nota: Debe ser habilitado en el Reino Unido.

03 – Cierre parcial

Este código de reporte se transmite si las zonas se anulan manualmente en el momento de armar o si se arman de manera forzada por armado automático. Se usa el grupo de dirección de llamada de Abertura y Cierre para este código de reporte.

Las anulaciones automáticas causadas por el armado Presente no causan la transmisión de este código.

[301] Eventos de panel 1

1/2 – Problema/reinicio de falla de CA de panel

Este código de reporte se transmite cuando la alimentación de CA del sistema de alarma falla o es restaurado. Un retardo programable se aplica a el problema y al reinicio. Este código de reporte se envía al grupo de dirección de llamada de Mantenimiento del sistema.

3/4 – Problema/Reinicio de Batería baja del Panel

Estos códigos de reporte se transmiten cuando el voltaje de la batería del panel cae por debajo de 11,5 VCC o si es restaurado. Estos códigos de reporte se envían al grupo de dirección de llamada de Mantenimiento del sistema.

5/6 – Problema/Reinicio de Batería Ausente del Panel

Estos códigos de reporte se transmiten cuando el voltaje de la batería del panel no está conectado o es restaurado. Estos códigos de reporte se envían al grupo de dirección de llamada de Mantenimiento del sistema y se transmiten cuando se detecta que la batería del panel está ausente.

[302] Eventos de panel 2

1/2 – Problema/rest. de circuito de sirena

Este código de reporte se transmite cuando ocurre una condición de problema de sirena o se restaura en el sistema. Este código de reporte se envía al grupo de dirección de llamada del Mantenimiento de sistema.

3/4 – Problema y Rest. de Línea de Teléfono

Este código de reporte se transmite cuando ocurre un problema TLM del controlador de la alarma o si es restaurada. La avería TLM se comunica a través de un camino de comunicación no afectado si está disponible.

Este código de reporte se envía al grupo de dirección de llamada de Mantenimiento del sistema.

5/6 – Problema/Rest. Alimentación Auxiliar

Este código de reporte se transmite cuando ocurre un problema de la fuente de voltaje auxiliar o si es restaurada. Este código de reporte se envía al grupo de dirección de llamada de Mantenimiento del sistema.

Nota: Cuando el fusible electrónico incorporado a la fuente de alimentación auxiliar es disparado debido a una alta corriente, el sistema de alarma debe ser apagado y después repuesto para reiniciar el fusible.

[305] Eventos de panel 5

3/4 – Problema/Reinicio de PGM 2 de 2 hilos

Este código de reporte se transmite cuando ocurre una condición de problema en PGM 2, configurada como humo de 2 hilos, o si es restaurada. Este código de reporte se envía al grupo de dirección de llamada de Mantenimiento del sistema.

[311] Eventos de mantenimiento 1

1/2 – Problema/Reinicio Interferencia RF

Enviado cuando ocurre/se restauran problemas de interferencia RF. Los siguientes eventos causan averías de interferencia RF:

- Interferencia del repetidor inalámbrico
- Interferencia de RF

3/4 – Problema/Reinicio de Fuego

Enviado cuando se detecta/restaura una condición de baja sensibilidad, sabotaje o falla interna en un detector de humo inalámbrico.

5 – Activ frío

Enviado cuando se restaura la alimentación al sistema de alarma después de un corte total. El código es enviado después de 2 minutos para permitir que el controlador de la alarma se establezca.

6 – Inactividad

Cuando la opción de Inactividad está desactivada (página 111), se transmite este código si el sistema de alarma no se ha armado por el número de días programado en Retardo de Transmisión de Inactividad (página 116).

Cuando la opción Inactividad está activada, se transmite este código cuando no se ha detectado ninguna actividad en la zona en el sistema por el número de horas programado en Retardo de Transmisión de Inactividad.

7 – Problema de autoprueba

Enviado cuando ocurre un problema de autoprueba para un PIR externo.

8 – Restauración de problema de autoprueba

Enviado cuando se restaura un problema de autoprueba para un PIR externo.

[312] Eventos de mantenimiento 2

1/2 – Entrar/Salir modo Instalador

Los códigos de reporte Entrar Instalador y Salir Instalador se envían cuando el sistema de alarma entra y sale de la Programación del Instalador respectivamente.

Cuando Programación del Instalador sale automáticamente después de que se activa PC-Link, el evento Salir Instalador no es comunicado hasta después de que se completa la sesión DLS.

3/4 – Entrar/Salir modo DLS

El código de reporte Entrar DLS es enviado:

- después de que la comunicación DLS se haya establecido con éxito, pero antes de que el sistema de alarma devuelva la llamada a la computadora de la descarga. Este código se transmite solamente cuando está habilitada la devolución de llamada.
- cuando el usuario inicia la llamada.

El código de reporte Salir DLS es enviado cuando una sesión DLS termina correctamente.

Nota: Si DLS termina por una alarma, el código de reporte Salir DLS no se transmite.

5/6 – Entrar/Salir modo SA

El código de reporte Entrar SA es enviado:

- después de que la comunicación SA se haya establecido con éxito, pero antes de que el sistema de alarma devuelva la llamada a la computadora de la descarga. Este código se transmite solamente cuando está habilitada la devolución de llamada.
- cuando el usuario inicia la llamada.

El código de reporte Salir SA es enviado cuando una sesión SA termina correctamente. El código de reporte Salir SA es enviado aún si la sesión SA termina por una alarma.

7 – Memoria de eventos 75% llena

Enviado cuando la memoria de eventos alcanza un umbral de 75% sin estar cargado.

[313] Eventos de mantenimiento 3

1/2 – Inicio actualiz firmware/actualiz realizada

Enviado cuando una actualización remota de firmware se inicia/completa correctamente.

3 – Falla al actualiz firmware

Enviado después de una actualización remota de firmware incorrecta.

[314] Eventos de mantenimiento 4

1/2 – Problema/Reinicio de Gas

Enviado cuando ocurre un problema o cuando se reinicia en un detector de gas inalámbrico.

3/4 – Problema/Reinicio de Calor

Enviado cuando ocurre un problema de calor o cuando se reinicia en un detector de temperatura inalámbrico.

5/6 – Problema/Reinicio de Congelación

Enviado cuando ocurre un problema de congelación o cuando se reinicia en un detector de temperatura inalámbrico.

7/8 – Problema/Reinicio Sonda desconectada

Enviado cuando ocurre un problema de sonda desconectada o cuando se reinicia en un detector de temperatura inalámbrico.

[321] Eventos de receptor

2/4/6/8 – Restarurar FTC receptor 1 - 4

Enviado cuando el panel detecta una avería FTC.

[331] Eventos de módulo 1

1/2 – Problema/Reinicio de CA de módulo

Este código de reporte se transmite cuando la alimentación de CA del módulo falla o es restaurada. Un retardo programable se aplica a el problema y al reinicio. Este código de reporte se envía al grupo de dirección de llamada de Mantenimiento del sistema.

3/4 – Problema/Reinicio batería de módulo

Estos códigos de reporte se transmiten cuando el voltaje de la batería del módulo cae por debajo de 11,5 VCC o si es restaurado. Estos códigos de reporte se envían al grupo de dirección de llamada de Mantenimiento del sistema.

5/6 – Ausencia/Reinicio batería de módulo

Estos códigos de reporte se transmiten cuando se detecta la batería de un módulo como ausente o restaurada. Estos códigos de reporte se envían al grupo de dirección de llamada de Mantenimiento del sistema.

[332] Eventos de módulo 2

1/2 – Problema/Reinicio de bajo voltaje de módulo

Enviado cuando voltaje de módulo cae por debajo de niveles aceptables o si es restaurado.

3/4 – Problema/Reinicio supervisión de módulo

Enviado cuando se pierde o restaura la comunicación con un módulo.

5/6 – Problema/Reinicio Aliment. Aux. de módulo

Enviado cuando un módulo de salida de alta corriente o módulo de fuente de alimentación experimenta problema de voltaje auxiliar.

[335] Eventos de módulo 5

1/2 – Falla/Reinicio Salida 1

Este código de reporte se envía cuando la primera salida en el módulo expansor de salida de alta corriente falla (circuito abierto o cortocircuito) o si es restaurado.

Solamente la primera salida en el módulo expansor de alta corriente se supervisa.

[351] Comunicador alternativo 1

1/2 – Falla/restauración de comunicaciones del comun. alt.

Enviado cuando el sistema pierde o restablece comunicación con el comunicador alternativo.

3/4 – No utilizado

5/6 – No utilizado

7/8 – Falla/Restauración de Radio/SIM de comun. alt.

Enviado cuando el comunicador alternativo experimenta problema o reinicio de radio/SIM.

[352] Comunicador alternativo 2

1/2 – Falla/restauración de red del comun. alt.

Enviado cuando el comunicador alternativo pierde o restablece comunicación con la red.

5/6 – Problema/restauración de Ethernet del comun. alt.

Enviado cuando el comunicador alternativo detecta una condición de red ausente o una falla o reinicio del DHCP.

[354] Comunicador alternativo 4

Problema y Reinicio Receptor 1 a 4

Enviado cuando el comunicador alternativo detecta un problema o restaura la condición en el receptor 1-4.

1/2 – Problema/Reinicio Receptor 1

3/4 – Problema/Reinicio Receptor 2

5/6 – Problema/Reinicio Receptor 3

7/8 – Problema/Reinicio Receptor 4

[355] Comunicador alterno 5

Falla y Reinicio Supervisión Receptor 1 a 4

Enviado cuando el comunicador alterno detecta un problema de supervisión para el receptor Ethernet (1, 2) o el receptor GPRS (3, 4).

1/2 – Falla/Reinicio Supervisión Receptor 1

3/4 – Falla/Reinicio Supervisión Receptor 2

5/6 – Falla/Reinicio Supervisión Receptor 3

7/8 – Falla/Reinicio Supervisión Receptor 4

[361] Eventos de dispositivo inalámbrico

1/2 – Falla/Reinicio de CA de dispositivo inalámbrico

Estas opciones se utilizan para habilitar códigos de reporte de falla/reinicio de CA de dispositivo inalámbrico. Estos códigos de reporte se envían cuando un dispositivo inalámbrico experimenta una falla/reinicio de CA.

3/4 – Problema/reinicio baja batería dispositivo inalámbrico

Estas opciones se utilizan para habilitar códigos de reporte de problema/reinicio de baja batería de dispositivo inalámbrico. Estos códigos se envían cuando un dispositivo inalámbrico experimenta un problema/reinicio de baja batería.

5/6 – Falla/reinicio dispositivo inalámbrico

Estas opciones se utilizan para habilitar códigos de reporte de falla/reinicio de dispositivo inalámbrico. Este código de reporte se envía cuando un dispositivo inalámbrico experimenta una falla de supervisión.

[401] Eventos de prueba de sistema

1/2 – Inicio/Fin de prueba de paso

Enviado cuando se inicia y termina la prueba de paso del instalador.

Estos códigos de reporte están además de los códigos de reporte de alarma para las zonas que se disparan durante el período de la prueba de paso, si está configurado en la sección "[382] Opción 3 del comunicador" en la página 119.

3 – Transmisión de Prueba de Diagnóstico

Enviado cuando ocurre transmisión de prueba programada en la sección "[401] Eventos de prueba de sistema" en la página 113.

4 – Transmisión de prueba periódica con avería

Enviado cuando cualquiera de las siguientes condiciones de problema está presente durante una transmisión de prueba periódica:

- Problema de zona de fuego
- Problema de Batería
- Alarma de zona de fuego (humo de dos hilos)
- Avería en AUX
- Problema de Fuego
- Problema de sirena
- Sabotaje de fuego/Baja sensibilidad (WLS)
- Supervisión de módulo
- Zonas de fuego anuladas
- Falla de tierra
- Supervisión de fuego (inalámbrica)
- Avería de TLM
- Problema de CA
- Avería FTC

Este código de reporte se envía en lugar del código estándar de transmisión de prueba periódica.

5 – Prueba del sistema

Enviado cuando se realiza una prueba manual del sistema ([*][6][Código maestro][04]).

5.3.13 Comunicaciones del sistema

Las opciones de programación en esta sección se utilizan para configurar las comunicaciones entre el sistema de alarma y la estación central.

[309] Dirección de llamada del sistema

Utilizar esta opción de programación para seleccionar los receptores de la estación central a la que se comunican los eventos de sistema. Un evento de sistema se puede enviar a múltiples receptores.

[001] Eventos de mantenimiento/Restauraciones (todos los problemas excepto sabotajes)

Estas opciones controlan los caminos del receptor que están habilitados para los eventos de mantenimiento. Para asignar un evento de mantenimiento a un receptor, seleccione de la lista siguiente:

[01] Receptor 1

[02] Receptor 2

[03] Receptor 3

[04] Receptor 4

[002] Transmisiones de prueba

Estas opciones controlan los caminos del receptor que están habilitados para los eventos de transmisión de prueba. Para asignar un evento de transmisión de prueba a un receptor, seleccione de la lista siguiente:

[01] Receptor 1

[02] Receptor 2

[03] Receptor 3

[04] Receptor 4

[310] Códigos de Cuenta

Estas secciones de programación se utilizan para configurar los códigos de cuenta del sistema y de la partición.

[000] Código de cuenta del sistema

El código de cuenta del sistema se utiliza para identificar el sistema de alarma al comunicar los eventos de sistema a la estación central. El código de cuenta del sistema puede tener 4 o 6 dígitos. Programe un código de 6 dígitos solo cuando use el formato de reporte SIA. SIA usa este código de cuenta para todas las particiones y los eventos de sistema. Todos los otros formatos de reporte usan un código de cuenta del sistema de 4 dígitos para reportar el mantenimiento del sistema (por ej., baja batería, fallo de zona) y eventos de transmisión de prueba. Para programar un código de 4 dígitos, agregue FF a los últimos dos dígitos.

[001]-[008] Códigos de cuenta de la partición

Use estas secciones para programar los códigos de cuenta para cada partición.

Al usar formatos distintos de ID de contacto, estos códigos de cuenta identifican el sistema de alarma a la estación central al comunicar eventos específicos de la partición.

Nota: El sistema no se comunicará si el código de cuenta no está programado. Cuando ocurre esta condición, el código de cuenta no programado se visualiza brevemente en el teclado al salir del modo de Programación del instalador.

Nota: Si no hay números de teléfono programados, el mensaje de error no ocurre.

[311]-[318] Dirección de llamada de Partición

Utilizar esta opción de programación para seleccionar los receptores de la estación central a la que se comunican los eventos de partición. Puede programarse direcciones de llamada para cada partición. Cada evento se puede enviar a uno de cuatro receptores.

[001] Alarma/Reinicio

Estas opciones controlan los caminos del receptor habilitados para códigos de reporte de eventos de Alarma y Reinicio para la partición 1-8.

Para asignar un evento al receptor, seleccione una de las opciones siguientes:

[01] Receptor 1

[02] Receptor 2

[03] Receptor 3

[04] Receptor 4

[002] Sabotaje (incluyendo Sabotajes del sistema)/Reinicio

Estas opciones controlan los caminos del receptor habilitados para códigos de reporte de eventos de Sabotaje y Reinicio para la partición 1-8.

Para asignar un evento al receptor, seleccione una de las opciones siguientes:

[01] Receptor 1

[02] Receptor 2

[03] Receptor 3

[04] Receptor 4

[003] Aberturas/Cierre

Estas opciones controlan los caminos del receptor habilitados para códigos de reporte de eventos de Abertura y Cierre para la partición 1-8. Para asignar un evento al receptor, seleccione una de las opciones siguientes:

[01] Receptor 1

[02] Receptor 2

[03] Receptor 3

[04] Receptor 4

[350] Formato de las Comunicaciones

Utilizar esta opción de programación para asignar un formato de comunicador a cada uno de los cuatro receptores programados en la sección [301]. Los formatos disponibles del comunicador son los siguientes:

03	ID de contacto DTMF
04	SIA FSK

Para asignar un formato de comunicaciones, seleccione un receptor (opción [001]-[004]) y después ingrese el código de 2 dígitos correspondiente al formato elegido. Para obtener descripciones detalladas de cada formato, véase " Códigos de informes" en la página 203.

[377] Variables de comunicación

[001] – Exclusión de zona

Alarmas/Restauraciones

Este valor define el número de intentos de comunicación realizados para eventos de alarmas/restauraciones, por zona, antes de que la zona entre en exclusión de zona.Las entradas válidas son 000 a 014.Para CP-01, las entradas están entre 001-006.

Una vez que el número programado de eventos de alarma/reinicio se ha comunicado, no se comunica ningún otro evento de alarma/reinicio para la zona hasta que se reinicie la exclusión de zona.El último evento de reinicio no se comunica hasta que se elimine la exclusión.Por ejemplo, si el límite de exclusión de zona para las alarmas de zona se establece en [003], el ciclo es como sigue: alarma/reinicio, alarma/reinicio, alarma... 8 horas o armado/desarmado... reinicio.

La salida de la sirena no se activa para alarmas en zonas que han excedido el límite del contador de exclusión de zona.La exclusión de zona en zonas globales se registra una vez al área de sistema.

CP-01

Nota: La exclusión de zona se reinicia en todas las particiones cuando cualquier partición en el sistema es armada o desarmada, o diariamente a medianoche.Para CP-01, la exclusión de zona se restaura después de 8 horas de inactividad.

Una vez restablecido, el sistema de alarma comunica normalmente.

Nota: La memoria de eventos puede seguir a la exclusión de zona si está habilitada.

Sabotajes/Restauraciones

Este valor define el número de veces que ocurre el mismo evento de sabotaje del sistema antes de entrar en exclusión de zona.Las entradas válidas son 000 a 014.

Problemas/restauraciones de mantenimiento

Este valor define el número de veces que ocurre el mismo evento de (problema) mantenimiento antes de entrar en exclusión de zona.Los problemas de fuego siguen la variable Exclusión de zona de mantenimiento.

[002] – Retardos de comunicación**Retardo de transmisión (segundos)**

Este valor define el retardo antes de que se transmita una alarma.

El retardo es para las zonas que tienen el atributo de retardo de transmisión habilitado. Las entradas válidas están entre 000 y 255 segundos (0-45 segundos para CP-01). Cada partición comparte el mismo temporizador activo. Si el retardo ya está activo debido a una alarma en una partición diferente, cualquier nueva actividad en otra partición no reinicia el temporizador de retardo de las comunicaciones.

Los eventos de Robo verificado son pospuestos hasta después de que expira el retardo de la transmisión. Cuando se usa un procedimiento de desarme válido mientras el retardo de transmisión está activo, se visualiza brevemente un mensaje de comunicaciones canceladas en el teclado cuando el retardo está cancelado.

NA **Nota:** Para instalaciones homologadas por UL/ULC, el retardo de entrada más el retardo de las comunicaciones no puede exceder 45 segundos.

Retardo de comunicación de fallo CA (minutos u horas)

Este valor determina el retardo antes de que se reporte una falla o un reinicio de CA. La falla o reinicio de CA se visualiza inmediatamente. Las entradas válidas están entre 000 y 255 minutos/horas (máx. 180 minutos para instalaciones comerciales UL). La selección de minutos o de horas para el retardo se establece en la sección "[382] Opción 3 del comunicador" en la página 119.

Nota: Si el Retardo de comunicaciones de Fallo de CA se programa como 000, el código de reporte de Problema de falla de CA es enviado inmediatamente.

ULC **Nota:** Para el monitoreo de fuego comercial ULC, la configuración será 180 minutos.

Retardo de problema TLM

Use esta sección para programar el número de comprobaciones válidas (intervalos de 3 segundos) requeridas antes de que se genere un problema de línea telefónica. Las entradas válidas son 000-255 para anuncio del problema y retardos de transmisión de 3 a 765 segundos (12,75 minutos).

Retardo de transmisión por baja batería en zona inalámbrica (en días)

Cuando una zona reporta una condición de baja batería, el problema se indica inmediatamente en el teclado, pero la transmisión a la estación de monitoreo es retardada por el número de días programados en esta sección. Si la condición de baja batería no se corrige antes de que expire el retardo, se transmite la condición de baja batería. La transmisión de Reinicio baja batería no es retardada.

Retardo de transmisión de inactividad

El valor en esta sección determina el periodo de tiempo antes de que se genere un evento de inactividad.

El retardo de inactividad se mide en días si usa inactividad de cierre o en horas si usa inactividad de actividad según lo programado en la sección [311] opción 6. Las entradas válidas son [001] - [255] o [000] para deshabilitar.

Ventana de cancelación de comunicaciones

Después de que expira el retardo de transmisión y se transmite una alarma de zona, comienza la ventana de cancelación de comunicaciones.

Si un código de acceso se ingresa durante esta ventana, se comunica y registra un código de reporte. Si la ventana expira sin una entrada de código de acceso o si se ingresa un código después de la ventana, el evento de comunicaciones canceladas no se registra ni se comunica.

Nota: La ventana de cancelación no comienza después de una alarma de tecla [F][M][P].

[003] – Ciclo de Transmisión de Prueba de Diagnóstico

Este valor determina el período entre las transmisiones de prueba. Las entradas válidas son [000]-[255]. Si este intervalo es en horas o días, se determina en la sección [022], opción 4.

NA **Nota:** Para instalaciones homologadas por UL/ULC, el intervalo de prueba es 24 horas.

[004] – Hora del día de transmisión de prueba periódica

Ingrese una hora de 4 dígitos usando el formato de reloj de 24 horas (HH:MM).

Las entradas válidas son desde 00 a 23 para las horas (HH) y 00 a 59 para los minutos (MM).

Para deshabilitar el momento del día de la transmisión de prueba, ingrese [9999] en esta Sección.

Nota: Esta hora no se debe establecer para la misma hora que en el horario de verano.

[011] – Máximo de intentos de marcado

Esta sección se usa para programar el número de intentos de marcar realizados a cada número de teléfono al comunicarse. Las entradas válidas son 002-005.

NA

Nota: Para instalaciones homologadas por UL/ULC, este valor se debe fijar a 005.

[012] – Retardo entre intentos PSTN

Este temporizador programable agrega un retardo antes de que la llamada siguiente se intente a través de la PSTN. Las entradas válidas son 000-255, con un valor predeterminado de 3 segundos (haciendo un total de 8 segundos: retardo de 3 segundos + búsqueda de tono estándar de 5 segundos).

[013] – Retardo entre intentos forzados

Esta opción de programación se utiliza para establecer el tiempo que el sistema de alarma espera entre el primer intento de marcado y el intento de marcado forzado.

Las entradas válidas son 001 - 255 segundos. El valor predeterminado es 020.

[014] – Post marcado espera por protocolo de intercambio

Esta opción se usa para programar el tiempo que el comunicador espera para un protocolo de intercambio inicial válido del receptor después de marcar el número de teléfono programado. Las entradas válidas son 001 o 255 segundos.

UL

Nota: Máximo 45 segundos para instalaciones de UL.

[015] – IP/GS espera por Recon

Esta opción se usa para programar el tiempo que el comunicador espera un reconocimiento después de transmitir vía IP/GS. Las entradas válidas son 000 a 255. El valor predeterminado es 60 segundos.

[016] – Temporizador de verificación de fallo de IP/celular

Esta sección se usa para programar el número de comandos de sondeo enviados sin respuestas de sondeo válidas antes de que el sistema de alarma genere una condición de avería. Las comprobaciones ocurren a intervalos de 3 segundos.

Las entradas válidas son 003-255 para el anuncio de la avería y la transmisión.

El reinicio del problema no se retarda.

[380] Opción 1 del comunicador

1 – Comunicaciones habilitadas/deshabilitadas

ENCENDIDO: (Predeterminado) El comunicador del sistema está habilitado y todos los eventos con código de reporte se reportan a la estación de monitoreo. Consulte la secciones de programación Número de teléfono, Código de reporte y Dirección de llamada.

APAGADO: El comunicador del sistema está deshabilitado y no se reporta ningún evento a la estación de monitoreo.

Nota: Si deshabilita el comunicador se eliminan todas las averías FTC.

2 – Reinicio en tiempo de espera de sirena

ENCENDIDO: Los códigos de reporte para reiniciar zonas no se transmiten hasta que se haya restablecido la zona y haya expirado el tiempo de espera de la sirena. Si la zona no se restablece cuando expira el tiempo de corte de la sirena, el reinicio se transmite cuando la zona se restaura físicamente o cuando se desarma el sistema.

Nota: Las zonas de 24 horas no restablecerán hasta que la zona se restablezca físicamente

APAGADO: Los códigos de reporte para reiniciar zonas se transmiten cuando la zona se restaura físicamente. Si las zonas aún están activas cuando se desarma el sistema, los códigos de reinicio se transmiten cuando se desarma el sistema.

3 – Marcación de pulso

ENCENDIDO: El sistema de alarma marca los números de teléfono usando la marcación (rotatoria) de pulso.

APAGADO: El sistema de alarma marca los números de teléfono usando marcación de tono DTMF (multifrecuencia de doble tono).

4 – Marcar pulso después de 5.º intento

ENCENDIDO: Si la marcación DTMF está habilitada, el sistema de alarma marca los números de teléfono usando marcación DTMF para los 4 primeros intentos. Si no tiene éxito, el sistema de alarma cambia a marcado de pulso (rotatorio) para los intentos restantes.

APAGADO: Si la marcación DTMF está habilitada, el sistema de alarma marca los números de teléfono usando marcación DTMF para todos intentos de marcado.

5 – Comunicaciones paralelas

ENCENDIDO: Las comunicaciones en paralelo están habilitadas. El sistema de alarma intenta comunicarse a través de todos los receptores disponibles al mismo tiempo. Una vez que cualquiera de los receptores proporciona el reconocimiento, el sistema de alarma comunica el evento siguiente. Si más de un receptor se configura para PSTN, se sigue el procedimiento de respaldo descrito a continuación.

APAGADO: Las comunicaciones en paralelo están deshabilitadas. Si el receptor 1 falla, el sistema de alarma intenta comunicarse al receptor disponible siguiente (2-4) en orden.

Nota: "[384] Opciones de respaldo del comunicador" en la página 120 para la programación de respaldo del comunicador.

6 – Marcado alterno

ENCENDIDO: Después de cada intento de marcado fallido, el comunicador cambia al receptor de respaldo siguiente en la secuencia:

- El receptor 2 es respaldo del receptor 1
- El receptor 3 es respaldo del receptor 2
- El receptor 4 es respaldo del receptor 3

Esto continúa hasta que la comunicación tenga éxito o cuando la secuencia se repita 5 veces (dependiendo del número máximo de intentos de marcado). Si fallan los 5 intentos, se registra una avería FTC para el número de teléfono primario. Todos los receptores de respaldo usan automáticamente las mismas direcciones y formato de llamada que el receptor primario.

APAGADO: Después de 5 intentos fallidos de comunicarse al receptor primario, el comunicador cambien al receptor de respaldo siguiente en la secuencia e intenta hasta 5 veces más. Esto continúa hasta que la comunicación tenga éxito o hasta que todos los receptores de respaldo fallen, en cuyo momento se registra una avería FTC para el número primario.

7 – Intentos de marcado reducidos

ENCENDIDO: Si hay una avería TLM, el sistema de alarma inmediatamente intenta llamar el receptor de respaldo. Esta opción se aplica solamente a la PSTN. Las Comunicaciones de respaldo deben estar habilitadas. Vea la opción 5, Comunicaciones en paralelo.

Un mínimo de dos receptores debe estar habilitado para que esta característica funcione según lo previsto. Esta característica no deberá ser habilitada a menos que el panel esté programado para usar caminos de comunicación de respaldo.

APAGADO: Si hay una avería TLM, el número de intentos de marcado programados será intentado antes de moverse al receptor de respaldo.

8 – Inactividad de actividad

ENCENDIDO: Inactividad en una partición por una duración programada (sección [377] opción 002, Retardo de transmisión de inactividad) transmite un código de inactividad a la estación central. Esta opción se diseña para ayudar a monitorear los antiguos o deshabilitados. El contador se reinicia si se detecta actividad en la zona o si el sistema es armado. El Retardo de transmisión de inactividad está en horas.

Nota: El código de inactividad no se transmite durante el Armado Ausente. La actividad en zonas anuladas no afecta a este temporizador.

APAGADO: Se envía el código de reporte de inactividad cuando el número programado de días para inactividad (sección [377]) expira sin que la partición se haya armado. Una vez que se envía el código, el temporizador no se inicia otra vez hasta que se haya armado la partición. Cada día programado en el contador representa un día más el tiempo que toma para que la partición alcance la medianoche. Para deshabilitar esta función, programe 000 en la sección [377] > [002] opción 5.

[381] Opción 2 del comunicador

1 – Retorno de llamada de teclado

ENCENDIDO: Cuando el código de reporte de Abrir después de alarma se transmite con éxito a un número de teléfono programado, el teclado emite una serie de 8 pitidos para confirmar al ocupante que el código fue enviado y recibido. El retorno de llamada se produce para cada código de Abrir después de alarma correctamente reportado.

APAGADO: Cuando el código de reporte Abrir después de alarma se transmite con éxito a un número de teléfono programado, el teclado no suena el retorno de llamada.

2 – Retorno de llamada de sirena

ENCENDIDO: Cuando el código de reporte de Abrir después de alarma se transmite con éxito a un número de teléfono programado, la sirena emite una serie de 8 graznidos para confirmar al ocupante que el código fue enviado y recibido. El retorno de llamada se produce para cada código de Abrir después de alarma correctamente reportado.

APAGADO: Cuando el código de reporte Abrir después de alarma se transmite con éxito a un número de teléfono programado, la sirena no suena el retorno de llamada.

4 – Confirmación de cierre habilitada/deshabilitada

ENCENDIDO: Cuando el código de reporte de Cierre se transmite con éxito a un número de teléfono programado, el teclado emite una serie de 8 pitidos para confirmar al ocupante que el código Cierre fue enviado y recibido.

APAGADO: No se genera ningún retorno de llamada del teclado cuando se transmite con éxito un código de reporte de Cierre.

8 – Prioridad de comunicaciones habilitada/deshabilitada

ENCENDIDO: Los eventos siguen el nivel de prioridad indicado en el estándar ULC-S559.

Las comunicaciones de eventos concurrentes se priorizan en el orden siguiente (prioridad de la más alta a la más baja):

1. Alarmas de Fuego
2. Alarma CO
3. Supervisión de Fuego
4. Problema de Fuego
5. Monitoreo (Médica, Pánico o Seguridad)
6. Todos los otros como restauraciones para alarma de fuego, de supervisión, problemas y monitoreo.
7. Eventos de FTC

APAGADO: Los eventos se comunican en el orden que ocurren.

ULC Nota: Debe estar ENCENDIDO para instalaciones comerciales de monitoreo de fuego homologadas por ULC.

[382] Opción 3 del comunicador

1 – No utilizado

2 – Comunicación de prueba de paso

ENCENDIDO: Las alarmas de zona que ocurren durante la Prueba de paso se comunican si están programadas para hacerlo.

APAGADO: Las alarmas de zona durante la Prueba de paso no se comunican. Las alarmas de tecla FMP aún se comunican.

4 – Cancelar llamada en espera

ENCENDIDO: La cadena de cancelación de llamada en espera ("[304] Cadena de cancelar llamada en espera" En la página 107) se usa en el primer intento para marcar cada número de teléfono. No se usa en ningún otro intento de marcado.

APAGADO: La cadena de cancelación de llamada en espera no se marca.

5 – Habilitar/Deshabilitar Comunicador alternativo

ENCENDIDO: El sistema se comunica usando el comunicador alternativo. Todas las opciones de programación relacionadas, reporte y supervisión están habilitadas cuando se programan mediante PC-Link2.

APAGADO: El comunicador alternativo y todas las funciones programadas asociadas están deshabilitadas. La función de actualización automática del tiempo está deshabilitada.

Nota: Si hay problemas del comunicador alternativo cuando el comunicador está deshabilitado, los problemas se registran, se comunican y se eliminan desde [*][2]. Cuando el comunicador se habilita nuevamente, las condiciones del problema se registran, se comunican y se indican otra en [*][2]. Esta opción debe estar habilitada cuando se intenta realizar una actualización de firmware usando el conector PC-link.

6 – Retardo de comunicación de falla CA en horas/minutos

ENCENDIDO: El retardo de la comunicación de la falla de CA (sección [377] > [002] opción 2) se programa en horas.

APAGADO: El retardo de la comunicación de la falla de CA se programa en minutos.

8 – Límite de sabotaje

ENCENDIDO: Cuando está desarmado, el sistema solo comunica sabotajes de módulo.No se comunican los sabotajes de zona.

APAGADO: Cuando está desarmado, el sistema comunica todos los sabotajes.

[383] Opción 4 del comunicador

1 – Código de cuenta de número de teléfono

APAGADO: El código de cuenta comunicado a la estación central sigue al número de teléfono al que el evento está programado para comunicarse (programado en la sección "[310] Códigos de Cuenta" en la página 114):

- Todos los eventos del receptor 1 seguirán al código de cuenta de la partición 1
- Todos los eventos del receptor 2 seguirán al código de cuenta de la partición 2
- Todos los eventos del receptor 3 seguirán al código de cuenta de la partición 3
- Todos los eventos del receptor 4 seguirán al código de cuenta de la partición 4

ENCENDIDO: Los eventos siguen al código de cuenta asignado a cada partición al comunicarse.

Nota: Esta característica sólo funciona con CID

2 – Código de cuenta del sistema de 4 o 6 dígitos

ENCENDIDO: El código de cuenta programable en la sección [310][000] es de 6 dígitos (usado para formato SIA).

APAGADO: El código de cuenta programable en la sección [310][000] es de 4 dígitos.

5 – Comunicar eventos FTC

ENCENDIDO: El sistema de alarma comunica eventos de FTC (falla de comunicación). La transmisión del código de reporte de Problema/Reinicio FTC sigue la dirección de llamada a la que están asignados los eventos.

APAGADO: Los eventos de FTC no se comunican. Los códigos de reporte de Problema/Reinicio FTC se comunican al grupo de dirección de llamada de mantenimiento después de la siguiente comunicación con éxito.

6 – No utilizado

[384] Opciones de respaldo del comunicador

2 – Opción de respaldo de receptor 2

ENCENDIDO: El receptor 2 es respaldo del receptor 1. El receptor 2 se utiliza solamente si se detecta un evento FTC en el receptor 1.

El receptor 2 utiliza el mismo formato programado para el receptor 1.

APAGADO: El receptor 2 es independiente y se comunicará si se programan un número y un formato.

3 – Opción de respaldo de receptor 3

ENCENDIDO: El receptor 3 es respaldo del receptor 2. El receptor 3 se utiliza solamente si se detecta un evento FTC en el receptor 2.

El receptor 3 utiliza el mismo formato programado para el receptor 2.

APAGADO: El receptor 3 es independiente y se comunicará si se programan un número y un formato.

4 – Opción de respaldo de receptor 4

ENCENDIDO: El receptor 4 es respaldo del receptor 3. El receptor 4 se utiliza solamente si se detecta un evento FTC en el receptor 3.

El receptor 4 utiliza el mismo formato programado para el receptor 3.

APAGADO: El receptor 4 es independiente y se comunicará si se programan un número y un formato.

[385] Máscara de módulo de audio Hablar/Escuchar

1- Hablar/Escuchar en Receptor 1

ENCENDIDO: Pueden iniciarse sesiones de audio bidireccional mediante el receptor 1.

APAGADO: Independientemente de otra programación de audio bidireccional, las sesiones de audio bidireccional no pueden iniciarse mediante el receptor 1.

2- Hablar/Escuchar en Receptor 2

ENCENDIDO: Pueden iniciarse sesiones de audio bidireccional mediante el receptor 2.

APAGADO: Independientemente de otra programación de audio bidireccional, las sesiones de audio bidireccional no pueden iniciarse mediante el receptor 2.

3-Hablar/Escuchar en Receptor 3

ENCENDIDO: Pueden iniciarse sesiones de audio bidireccional mediante el receptor 3.

APAGADO: Independientemente de otra programación de audio bidireccional, las sesiones de audio bidireccional no pueden iniciarse mediante el receptor 3.

4-Hablar/Escuchar en Receptor 4

ENCENDIDO: Pueden iniciarse sesiones de audio bidireccional mediante el receptor 4.

APAGADO: Independientemente de otra programación de audio bidireccional, las sesiones de audio bidireccional no pueden iniciarse mediante el receptor 4.

5.3.14 Programación DLS

La descarga permite la programación de todo el sistema de alarma vía una computadora. Todas las funciones y características, cambios y estatus, tal como condiciones de problema y zonas abiertas, se pueden ver o programar mediante descarga.

Las siguientes opciones de descarga están disponibles:

- Ventana de seis horas al inicio: Cuando el sistema de alarma es Método de doble llamada: encendido, el acceso a descarga está disponible por 6 horas. Esto proporciona la opción de descargar sin tener que completar cualquier programación del teclado.
- Método de doble llamada: El instalador inicia una ventana de descarga llamando al sistema de alarma, colgando y llamando otra vez.
- Ventana DLS habilitada por el usuario: El usuario inicia una ventana de descarga usando [*][6][código maestro][05]. Esto puede ser una ventana de seis horas donde el instalador inicia y termina la descarga tantas veces como sea necesario, o puede ser una ventana de una hora, 1 uso.
- El usuario inició la llamada: el usuario puede iniciar una sesión de descarga usando [*][6][código maestro][06].
- Descarga en el sitio usando PC-Link: El instalador conecta una computadora directamente con el sistema de alarma para realizar la descarga en el sitio.
- Carga automática de memoria de eventos: La memoria de eventos se carga automáticamente a la computadora de DLS/SA cuando alcanza el 75% llena.

Consulte las secciones de programación de DLS/SA descritas a continuación para información de las opciones de configuración.

[401] Opciones DLS/SA

1 – Doble llamada

ENCENDIDO: Las llamadas para descarga o SA se contestan si se detecta una rutina de doble llamada correcta. Haga que la computadora de descarga llame al sistema y deje que la línea telefónica suene una o dos veces. Después de 1 o 2 anillos, cuelgue. Si se está devolviendo la llamada dentro de la duración del temporizador de doble llamada (sección [405]), el sistema de alarma responde al primer timbre.

APAGADO : Las llamadas entrantes no se contestan usando la rutina de doble llamada a menos que el usuario habilite la ventana de DLS.

Nota: Esta función controla la ventana DLS para las conexiones PSTN solamente.

2 – El usuario habilita/deshabilita DLS

ENCENDIDO : El comando [*][6][código maestro][05] habilita una ventana de seis horas, donde, al encendido, las llamadas de descarga son contestadas si se detecta una rutina correcta de doble llamada.

APAGADO: El usuario no puede habilitar una ventana de descarga.

3 – Rellamada DLS

ENCENDIDO : Cuando se contesta una llamada de descarga, la computadora y el sistema de alarma cuelgan. El sistema de alarma después llama a la computadora de descarga usando el número de teléfono de descarga y comienza la sesión DLS.

Nota: Deshabilite esta opción si usa más de una computadora de descarga.

APAGADO : Después de la correcta validación, la computadora de descarga obtiene acceso inmediato al sistema de alarma.

4 – Llamada de usuario

ENCENDIDO : Puede hacerse un solo intento de llamada a la computadora de la descarga usando [*][6][código maestro][06].

APAGADO: [*][6][código maestro][06] no permite el inicio de una sesión de descarga.

6 – Llamada de panel y velocidad en baudios

ENCENDIDO : Cuando el usuario inicia una sesión DLS/SA, el encabezado inicial se envía a 300 baudios.

APAGADO: Cuando el usuario inicia una sesión DLS/SA, el encabezado inicial se envía a 110 baudios. El sistema de alarma cambiará a 300 baudios para recibir la respuesta de la computadora DLS.

7 – DLS del Comunicador alterno

ENCENDIDO: Cuando esta función está habilitada, el sistema de alarma responde a las solicitudes de DLS a través del IP del comunicador alterno o de los caminos celulares en cualquier momento, sin importar si la ventana DLS está activa o no.

Sin embargo, si se detecta una cantidad predefinida de códigos de acceso DLS incorrectos consecutivos (" DLS de bloqueo remoto" En la página 92) mientras se intenta establecer una conexión, el acceso DLS del comunicador alterno se bloquea hasta el siguiente cambio de hora.

APAGADO: Cuando esta función está deshabilitada, el sistema de alarma solamente responde a las solicitudes de DLS a través del IP del comunicador alterno o de los caminos celulares cuando la ventana DLS está activa.

La ventana DLS/SA está activa siguiendo un encendido o si está habilitada usando [*][6][código maestro][05] (Servicio de sistema/DLS).

Nota: Esta opción controla el DLS a través del comunicador alterno solamente.

[402] Programación de número de teléfono DLS vía PSTN

Esta Sección se usa para programar el número de teléfono para descarga DLS a través de PSTN. Este número de teléfono se utiliza para Llamada de usuario, DLS periódico y Devolución de llamada DLS. Si no se programa ningún número de teléfono, el sistema intenta usar el camino IP del comunicador alterno (si está configurado).

El número máximo tiene 32 dígitos.

[403] Código de acceso DLS

Este código hexadecimal de 6 dígitos permite que el sistema de alarma confirme la identidad de la computadora de descarga.

Si el código no se corresponde con la computadora, el sistema de alarma no permite el acceso DLS.

Una vez que se establece una conexión de DLS, el operador tiene tres intentos para ingresar el código de acceso correcto. Si estos intentos no tienen éxito, el sistema de alarma se desconecta y se realiza un nuevo intento.

Si se usan caminos celulares o de IP para la conexión de DLS, una cantidad preprogramada de intentos fallidos causa un bloqueo de DLS de una hora. La cantidad de intentos se programa en la sección [012].

[404] ID de panel DLS/SA

Este código hexadecimal de 10 dígitos identifica el sistema de alarma a la computadora de descarga.

[405] Temporizador de doble llamada PSTN

Use esta sección para programar la cantidad de tiempo que puede transcurrir entre la primera y segunda llamadas al usar descarga de doble llamada. Las entradas válidas son 001 a 255 (segundos).

[406] Cantidad de timbres PSTN para responder

El valor en esta sección determina cuántos timbres se requieren para establecer una conexión de DLS. El valor de fábrica es 000 timbres. Las entradas válidas son [000]-[020].

Nota: Si las opciones Doble llamada y Cantidad de timbres para responder están habilitadas, cualquiera funcionará, dependiendo de cómo el instalador llame al sistema de alarma.

[407] Código de acceso SA

Este código hexadecimal de 6 dígitos permite que el sistema de alarma confirme la identidad de la computadora de descarga.

Si el código no se corresponde con la computadora, el sistema de alarma no permite la carga/descarga.

La programación del código de acceso como FFFFFFFF deshabilita el acceso a SA.

Una vez que se establece una conexión SA, se permiten múltiples intentos para ingresar el código de acceso de descarga correcto (programado en [012]).

El operador tiene tres intentos para ingresar el código de acceso correcto. Si estos intentos no tienen éxito, el sistema de alarma se desconecta y se realiza un nuevo intento.

Si se usan caminos celulares o de IP para la conexión de SA, hasta cinco intentos fallidos provocan bloqueo de SA de una hora ("DLS de bloqueo remoto" En la página 92).

[410] Opciones de DLS/SA automático

[001] – Opciones de DLS automático

1 – DLS periódico

ENCENDIDO: Los comandos de carga/descarga programados por adelantado (archivos por lotes) se descargan periódicamente a la computadora DLS.

Vea a continuación para programar las horas y los días en que ocurre esto.

Nota: La computadora debe estar esperando una llamada para que esta función trabaje.

APAGADO: El sistema de alarma no llama periódicamente a la computadora de descarga.

3 – DLS en memoria de eventos 75% llena

ENCENDIDO: El sistema de alarma llama automáticamente a la computadora de descarga con DLS cuando ocurre el evento Memoria de eventos al 75% llena.

Esta opción es independiente de la transmisión real del evento de la memoria de eventos 75% llena (el evento no necesita ser transmitido para que el panel realice la carga automática).

El panel primero comunica el evento Memoria de eventos 75% llena (si está habilitado) usando PSTN o IP y después realiza la descarga automática.

APAGADO: El sistema de alarma no llama automáticamente a la computadora de descarga cuando ocurre el evento Memoria de eventos al 75% llena.

8 – DLS en cambio de programación

ENCENDIDO: Si el panel regresa a la pantalla "Listo para armar" después de un cambio de programación, 15 minutos después el sistema de alarma llama automáticamente a la computadora de descargas.

APAGADO: El sistema de alarma no llama automáticamente a la computadora de descarga cuando cambia la programación del sistema.

[002] Días DLS periódicas

Esta sección se utiliza para programar el número de días entre las descargas DLS periódicas. Las entradas válidas están entre 001 y 255 días.

[003] Hora DLS periódica

Esta sección se utiliza para programar la hora del día de las descargas DLS periódicas. La hora está en formato de 24 horas y el valor de fábrica es 00:00 (medianoche).

[007] Ventana de llamada de retardo

Esta sección se utiliza para definir una ventana de llamada del usuario. Los usuarios pueden iniciar solamente una sesión de descarga durante esta ventana. Cuando se ingresa un valor en esta sección, el ajuste en Hora DLS periódica (vea la opción anterior) es cancelado. Cuando se ingresa 00:00 en este campo, el sistema de alarma inicia una llamada DLS a la hora programada en Hora DLS periódica. Las horas iniciales y finales deben ser definidos usando formato de 24 horas (p. ej., 13:30) y no pueden abarcar un día (p. ej., hora inicial de 23:00 y una hora final de 01:00).

5.3.15 Entradas virtuales

Al usar un comunicador alternativo, las zonas virtuales pueden asignarse a zonas del sistema configuradas.

[560][001]-[032]

Asigne el número de zona de 3 dígitos correspondiente a la entrada virtual y entonces la entrada virtual puede ser controlada por un comunicador alternativo. Consulte el manual del comunicador para obtener información adicional

5.3.16 Programación del programa

Las secciones descritas a continuación se utilizan para programar las horas de operación programadas para las salidas del comando de PGM 1-4.

[601]-[604] Programación del programa 1-4

Estas etiquetas se usan para definir programas para la operación de las salidas de comando PGM 1-4. Cuando un PGM se configura para operación de salida sincronizada, se activa a la hora de inicio programada y se apagará después de la duración programada. Por ejemplo, 5 segundos.

Cada programa contiene 4 intervalos, para Salidas de comando 1-4. Dentro de cada intervalo, se puede programar una hora de inicio y la hora de final para cada día de la semana. También pueden seleccionarse los programas de feriados 1-4. Para habilitar la salida de comando para que siga un programa, programe la salida de comando en la sección [009] y luego ingrese el programa 001 - 004 en la sección [011].

[101]-[102] Establecer Hora inicial/Hora final

Utilizado para programar la hora del día que el intervalo del programa comienza y termina. (HH:MM). Las entradas válidas son 0000-2359 y 9999. La hora final debe ser igual o mayor que la hora inicial. Se utiliza 9999 cuando un intervalo debe extenderse más allá de 24 horas. Para esto, programe la hora de inicio del primer intervalo y después la hora final con 9999. Programe la hora de inicio del segundo intervalo como 9999 y la hora final con la hora deseada si la salida debe ser desactivada. Seleccione el día de la semana que el programa terminará.

Nota: Si dos intervalos en un programa se programan con la misma hora de inicio, el programa sigue el intervalo con la hora final posterior.

[103] Asignación de días

Utilizado para programar el día de la semana que el intervalo del programa comienza y termina. Use las teclas de desplazamiento para seleccionar un día y después active la opción. Puede habilitarse varios días de la semana.

[104] Asignación de feriado

Programe los PGM para seguir al grupo de programa de feriados 1-4. Seleccione (S) para habilitarlo. Si todos los días de la semana para un intervalo están deshabilitados (N), el programa se activa en los feriados habilitados.

[711]-[714] Programas de feriados

Use esta sección para programar los programas de feriados. Durante los programas de feriados, no ocurren otros eventos programados. Ingrese la sección 711 a 714 para el grupo de feriados 1 a 4.

Cada uno de los cuatro grupos de feriados disponibles puede tener hasta 99 programas de feriados programados.

[001]-[099] Fechas de feriados 1-99

Programe las fechas de feriados en el formato siguiente: MMDDAA

Las entradas válidas de MM son 01 a 12

Las entradas válidas de DD son 01 a 31

Las entradas válidas de AA son 00 a 99

5.3.17 [802] Programación del módulo de Verificación de audio

Este módulo proporciona comunicación de audio bidireccional entre la estación central y los ocupantes de las instalaciones.

Nota: Consulte el manual de instalación del módulo de Verificación de audio para las descripciones y hojas de trabajo de programación completas.

5.3.18 Programación inalámbrica

[804] Programación inalámbrica

Esta sección de programación se utiliza para asociar, programar y eliminar dispositivos inalámbricos. Observe que el transmisor-receptor inalámbrico de HSM2HOSTx o el teclado modelo RF debe estar instalado para asociar los dispositivos inalámbricos.

[000] – Asociación de dispositivo inalámbrico

Para asociar un dispositivo inalámbrico con este método, presione y mantenga presionado el botón Asociar en el dispositivo durante 2 a 5 segundos hasta que el LED se encienda y luego suelte el botón. El sistema de alarma reconoce automáticamente el dispositivo y el teclado muestra un mensaje de confirmación. Se visualizan la ID del dispositivo, el tipo y el siguiente número de zona disponible. Pulse [*] para aceptar o desplácese a otro número disponible de zona. El dispositivo inalámbrico debe tener instaladas las baterías para asociarse.

Nota: Asegúrese de que la potencia de la señal inalámbrica sea adecuada antes de montar el dispositivo inalámbrico. Vea las instrucciones proporcionadas con el dispositivo inalámbrico para obtener más detalles.

Nota: Para obtener las descripciones y las hojas de trabajo completas de la programación del dispositivo inalámbrico, vea el manual de instalación del transmisor-receptor inalámbrico HSM2Hostx.

[850] Potencia de señal celular

Esta sección se usa para ver la potencia de señal celular y la tecnología de radio en uso.

Tabla 5-3 : Tecnología celular

Pantalla	Tecnología
GP	GPRS
ED	EDGE
HS	HSPA
H+	HSPA
CD	CDMA
EV	EVDO

5 barras indican potencia de señal máxima. 0 barras indican que el comunicador no está conectado con la red.

[851] Programación del comunicador alterno

Consulte el manual de instalación del comunicador alterno para obtener las instrucciones de programación.

[860] Mostrar número de ranura del teclado

En esta sección de solo lectura se visualiza el número de ranura de 2 dígitos del teclado utilizado.

[861]-[876] Programación del teclado

Ingrese la sección [861] a [876] para configurar los teclados 1 a 16. Para la información sobre la programación del teclado, consulte la hoja de instalación suministrada con el teclado.

EN **Nota:** Para las instalaciones conforme a la norma EN50131 [861][021] se deben deshabilitar las opciones 1 y 2.

[899] Programación de plantilla

La programación de la plantilla permite la rápida programación de las funciones mínimas requeridas para la operación básica. Esta sección se utiliza para ver las opciones actuales de programación de la plantilla y para definir ciertos parámetros del sistema. Pulse la tecla (#) para aceptar el valor visualizado y avanzar a la opción siguiente. Las siguientes opciones están disponibles:

- Código de plantilla de 5 dígitos: Visualiza el código de programación actual de la plantilla de 5 dígitos (De fábrica: 00000). Cada dígito en el código selecciona un conjunto de opciones de programación predefinidas, como se describe a continuación:
 - Dígito 1 – opciones de definición de la zona 1-8
 - Dígito 2 – opciones EOL del sistema
 - Dígito 3 – opciones de comunicaciones de controlador de alarma
 - Dígito 4 – configuraciones del código de reporte
 - Dígito 5 – opciones de conexión DLS

- Número de teléfono de la estación central: El número de teléfono usado para entrar en contacto con la estación de monitoreo central (límite de 32 caracteres).
- Código de cuenta de la estación central: El código de cuenta usado en la sección de programación [310]. Esta es una entrada de 4 o 6 dígitos.
- Código de cuenta de la partición: Utilizado para identificar eventos específicos de la partición. Los 4 dígitos se deben ingresar en orden para completar la entrada.
- Este código de cuenta se ingresa en la sección de programación [310][001].
- Código de acceso DLS: El código de acceso DLS de 6 dígitos usado en la sección de programación [403].
- Retardo de entrada de la partición 1: La duración del retardo de entrada de 3 dígitos para la partición 1, en segundos, usado en la programación [005][001] opción 1.
- Retardo de salida de la partición 1: La duración del retardo de salida de 3 dígitos para la partición 1, en segundos, usado en la sección de programación [005][001] opción 3.
- Código de Instalador: El código de acceso del instalador de 4 o 6 dígitos usado en la sección de programación [006][001].

Para más información sobre la programación de la plantilla, véase "Tablas de programación de plantilla" en la página 212.

5.3.19 Información del sistemas

[900] Información del sistema

[000] – Versión del panel de control

Esta sección de solo lectura contiene el número de modelo, la versión del software, la revisión del hardware del controlador de la alarma. Por ejemplo, una entrada de 1234 se lee como versión 12.34.

[001]-[524] – Información del módulo

Esta sección de solo lectura se utiliza para ver el número de modelo, la versión del software, la revisión del hardware de los módulos asociados en el sistema de alarma.

Para ver la información para un módulo específico, desplácese a la sección correspondiente:

[001]-[016] Teclados

[101]-[115] Módulo de expansión de 8 zonas

[201] Módulo de expansión de 8 salidas

[460] Comunicador alterno

[461] Módulo HSM2Host

[501]-[504] Módulo de fuente de alimentación 1A

[521]-[524] Módulos de salida de alta corriente 1-4

[901] Habilitar/Deshabilitar Modo de Prueba de paso del instalador

Este modo prueba la operación de cada detector en el sistema. Ingrese la sección [901] para iniciar una prueba de paso. Durante el modo de prueba de paso, los LED Listo, Armado y Avería en el teclado destellan para indicar que la prueba está activa. Cuando una zona se dispara durante la prueba, suena un tono de 2 segundos en todos los teclados del sistema para indicar que la zona está trabajando correctamente.

Después de 10 minutos sin actividad de la zona, el sistema de alarma emite 5 pitidos cada 10 segundos desde todos los teclados. Después de otros 5 minutos de inactividad, la prueba de paso termina automáticamente.

Para salir manualmente del modo de prueba de paso, ingrese [901] nuevamente.

5.3.20 Programación del módulo

Use esta sección para agregar, quitar y confirmar los módulos siguientes:

- Teclados véase "Dispositivos compatibles" en la página 9
- Módulo de expansión de 8 zonas (HSM2108)
- 8 módulos de expansor de salida (HSM2208)
- Fuente de alimentación (HSM2300)
- Fuente de alimentación de 4 salidas (HSM2204)
- Transmisor-receptor inalámbrico (HSM2HOSTx)
- Módulo de verificación de audio HSM2955

Una vez que están agregados, los módulos son supervisados por el sistema.

[902] Agregar/Quitar módulos

Los módulos pueden asociarse manual o automáticamente. En cualquier caso, el número de serie del dispositivo se utiliza como identificador.

Seleccione una de las opciones de asociación que se describen a continuación.

[000] – Asociación automática de módulos

Cuando se selecciona este modo, el sistema de alarma asocia automáticamente todos los módulos conectados con el Corbus. El número total de módulos asociados actualmente se visualiza en el teclado numérico.

- Ingrese la subsección [000] para comenzar la asociación automática de todos los módulos nuevos. La pantalla de asociación automática mostrará lo siguiente:
 - KP = Cantidad de módulos de tipo teclado

 - IO = Cantidad de módulos de tipo zona y salida

 - M = Cantidad de módulos de otro tipo

Los dispositivos se asignan a la siguiente ranura disponible. La asignación de la ranura se puede modificar usando las subsecciones [002] y [003].

[001] – Asociar módulos

Para asociar módulos individualmente:

1. Entre en la sección de programación [902][001].
2. Cuando se le solicite, ingrese el número de serie del módulo que se encuentra en el PCB. Si se usa un número de serie inválido, sonará un tono de error.
3. Para cancelar la asociación de un módulo, pulse [#].

[002] – Asignación de ranura de módulo (LED, LCD, ICONOS)

Esta sección se utiliza para cambiar el número de ranura en el que está asociado un módulo. Para cambiar el número de ranura:

1. Entre en la sección de programación [902][002].
2. Ingrese el número de serie del módulo.
3. Cuando se le solicite, ingrese el nuevo número de ranura de dos dígitos. La asignación anterior de la ranura se substituye por la nueva. Si se ingresa un número de ranura inválido, sonará un tono de error.

[003] – Editar asignación de ranura de módulo (solo teclado LCD)

Al igual que [002], esta sección también se utiliza para cambiar el número de ranura de un módulo. Con esta opción, sin embargo, no se requiere el número de serie. Para cambiar el número de ranura:

1. Entre en la sección de programación [902][002].
2. Use las teclas de desplazamiento para ubicar el módulo y después pulse [*] para seleccionar.
3. Ingrese el nuevo número de ranura de dos dígitos. La asignación anterior de la ranura se substituye por la nueva. Si se ingresa un número de ranura inválido, sonará un tono de error.

Eliminación de módulos

Las secciones siguientes se utilizan para quitar módulos del sistema:

[101] – Teclados

[102] – Módulos del expansor de 8 zonas

[103] – Módulos del expansor de 8 salidas

[106] – HSM2Host

[108] – HSM2955

[109] – Fuente de alimentación

[110] – 4 Salida de alta corriente

1. Después de ingresar la sección [902], desplácese al tipo de módulo que desea eliminar (101-110).
2. Pulse [*] para seleccionar el tipo de módulo y desplácese al módulo específico que desea eliminar.
3. Pulse [*] para seleccionar el módulo y después, cuando se le solicite, pulse [*] otra vez para eliminarlo.

[903] Confirmar módulos

Las secciones siguientes se usan para confirmar la asociación de módulos individuales, de sus números de serie y de ranura, y para ubicarlos físicamente:

[000] – Ver todos los módulos

[101] – Teclados

[102] – Módulos del expansor de 8 zonas

[103] – Módulos del expansor de 8 salidas

[106] – HSM2Host

[108] – HSM2955

[109] – Fuente de alimentación

[110] – 4 Salida de alta corriente

Para confirmar un módulo:

1. Ingrese la sección [903] > [000] para ver todos los módulos asociados o desplácese al tipo de módulo que desea confirmar (101-110).
2. Pulse [*] para seleccionar el tipo de módulo y desplácese al módulo específico que desea confirmar. Pulse [*] para entrar al modo de confirmación. El número de serie del módulo y el número de ranura se visualizan en el teclado numérico y los LED de estado en el dispositivo destellan. Esto continúa hasta que sale del modo de confirmación para el dispositivo mediante la tecla [#].

Nota: Teclado en blanco (sección [016], opción 3) debe estar deshabilitado para confirmar los teclados.

Nota: Al usar un teclado LED o de ICONOS, use la tabla siguiente para asociar el número que aparece en el teclado con un módulo.

Tabla 5-4 Números de módulo al programar con un teclado LED o de ICONOS

Número mostrado en teclado	Modelo #	Descripción
18	HSM2108	Módulo amplificador de 8 zonas Neo
19	HSM2HOST	Módulo de transmisor-receptor inalámbrico PowerG Neo
24	HSM2204	Módulo de 4 salidas de alta corriente Neo
28	HSM2208	Módulo expansor de 8 salidas Neo
30	HSM2300	Módulo de fuente de alimentación de 1A Neo
50	HS2LCD	Teclado LCD 2x16 Neo
51	HS2ICN	Teclado de iconos Neo
52	HS2LCDP	Teclado LCD 2x16 Neo con Prox.
53	HS2ICNP	Teclado de iconos Neo con Prox.
56	HS2LED	Teclado de 16 LED Neo
57	HS2TCHP	Teclado de pantalla táctil Neo con Prox.
59	HS2LCDRF	Teclado RFK LCD 2x16 Neo
5A	HS2ICNRF	Teclado RFK de iconos Neo
5B	HS2LCDRFP	Teclado RFK LCD 2x16 Neo con Prox.
5C	HS2ICNRF	Teclado RFK de iconos Neo con Prox.
60	HS2LCDWF	Teclado inalámbrico LCD 2x16 Neo
67	HS2TCHWF	Teclado inalámbrico de pantalla táctil Neo
6B	HS2LCDWFP	Teclado inalámbrico LCD 2x16 Neo con Prox.
6D	HS2LCDWFPV	Teclado inalámbrico LCD 2x16 Neo con Prox. y Voz
95	HSM2955	Módulo de verificación de alarma de audio Neo

Número mostrado en teclado	Modelo #	Descripción
96	HSM2955R	Módulo de verificación de alarma de audio Neo con grabación

5.3.21 Pruebas

[904] Prueba de colocación inalámbrica

Esta prueba se utiliza para determinar el estatus de la señal RF para los dispositivos inalámbricos y se puede realizar en un teclado del sistema o en el dispositivo individual. Estas instrucciones pertenecen a la prueba en el teclado. Para instrucciones sobre la prueba de colocación en el dispositivo, consulte la hoja de instalación incluida con el equipo inalámbrico.

Los modos de prueba siguientes están disponibles:

[001]-[128] Prueba de colocación de zonas 1-128

Probar los dispositivos inalámbricos individualmente por zona (solo en teclados LCD).

[521]-[528] Prueba de colocación de repetidores 1-8

Probar cada repetidor inalámbrico asociado (solo en teclados LCD).

[551]-[566] Prueba de colocación de sirenas 1-16

Probar cada sirena inalámbrica asociada (solo en teclados LCD).

[601]-[632] Prueba de colocación de llaves inalámbricas 1-32

Probar llaves inalámbricas individuales. Una vez en esta sección, presione un botón en la llave inalámbrica para comenzar la prueba (solo en teclados LCD).

[701]-[716] Prueba de colocación de teclados inalámbricos 1-16

Probar cada teclado inalámbrico asociado (solo en teclados LCD).

Se proporcionan dos resultados de la prueba:

- 24 horas: Resultados promedio del estatus de la señal recibidos durante un período de 24 horas.
- Ahora: Resultados del estatus de la señal de la prueba actual.

Durante la prueba, los LED Listo y Armado destellan para indicar que se están recibiendo los datos. Un LED de Problema que destella indica interferencia de RF. Puede visualizarse los indicadores de estatus siguientes:

Tabla 5-5 Indicaciones de estatus del dispositivo inalámbrico

Teclado	Estado
Fuerte	Potencia de la señal fuerte
Bueno	Potencia de la señal buena
Baja	Potencia de la señal baja
Unidireccional	El dispositivo solo está funcionando en modo unidireccional. El panel de alarma no puede configurar o controlar el dispositivo
Sin prueba	Visualizado como el resultado de Ahora si no se realizó ninguna prueba.
Ninguna	Visualizado siempre como el resultado de 24 horas al probar llaves inalámbricas.

[912] Prueba de observación

Esta función se utiliza para diagnosticar falsas alarmas. Después de que ha ocurrido una falsa alarma en una zona, el modo Prueba de observación impide cualquier condición de alarma audible o reporte adicional de falsa alarma. Se mantiene un registro de la falsa alarma para propósitos de diagnóstico.

[000] – Duración de la prueba de observación

Esta opción se utiliza para programar el tiempo que el sistema permanece en la prueba de observación. El valor predeterminado es 14 días.

[001]-[128] Prueba de observación de zona

La prueba de observación puede realizarse en zonas individuales. La zona permanece en prueba de observación, independientemente del estado del sistema, hasta que haya expirado el temporizador de la prueba de observación. Si el

sistema se arma cuando expira el temporizador, las zonas son retiradas de la prueba de observación cuando se desarma el sistema.

Ninguna comunicación ocurre para eventos desde una zona en prueba de observación, a excepción de los eventos de batería baja y reinicio de batería baja y fallas generadas por baja sensibilidad en un detector de humo.

Un mensaje que indica que la zona está en la prueba de observación se visualiza al desplazarse a la izquierda o a la derecha en el menú del teclado desarmado base.

Nota: La prueba de observación no se aplica a eventos de detector de temperatura si está habilitada.

[982] Configuración de batería

[000] – Configuración de batería de panel

01 – Cuando está deshabilitado, la batería del panel se carga a 400mA. Cuando está habilitado, la batería se carga a 700 mA.

[010] – Batería de salida de alta corriente

Habilita y deshabilita la opción de carga de batería con alta corriente para el HSM2204 1-4.

[020] – Batería de fuente de alimentación 1A

Habilita y deshabilita la opción de carga de batería con alta corriente para el HSM2300 1-4.

5.3.22 Predefinido

[989] Código maestro de fábrica

Esta sección se utiliza para regresar el código maestro el valor de fábrica. Después de ingresar a esta sección, ingrese el código del instalador y después 989.

[989][Código de Instalador][989] o [*].

Nota: La característica está disponible exclusivamente para los modelos  de NEO.

[990] Habilitar/deshabilitar bloqueo de instalador

Cuando se habilita esta opción, un instalador no puede realizar un retorno del hardware a la configuración de fábrica; los intentos de hacerlo se registran en la memoria de eventos.

Al encender el sistema de alarma, se proporciona una indicación audible del bloqueo del instalador (el relé de la línea de teléfono hace clic rápidamente). Aún es posible retornar el software a su configuración de fábrica mientras el bloqueo del instalador está habilitado.

[990][Código de Instalador][990] o [*].

[991] Teclados de fábrica

Esta opción de programación se utiliza para retornar los teclados del sistema a las configuraciones predeterminadas de fábrica.

[901]- [916] – Teclado de fábrica 1-16

Esta sección restablece todos los teclados individuales a los valores predeterminados de fábrica. Después de ingresar a esta sección, seleccione el teclado para restablecer a su configuración de fábrica, ingrese el código de instalador y después 991 (o pulse [*]).

[999] – Todos los teclados de fábrica

Esta sección restablece todos los teclados del sistema a los valores predeterminados de fábrica. Después de ingresar a esta sección, ingrese el código del instalador y después (*) o 991.

[993] Comunicador alternativo de fábrica

Esta sección restablece el comunicador alternativo a los valores predeterminados de fábrica. Ingrese [993][Código del Instalador][993 o *].

[996] Receptor inalámbrico de fábrica

Esta sección restablece el receptor inalámbrico (HSM2HOSTx) a los valores predeterminados de fábrica. Ingrese [996][Código del Instalador][996 o *].

[998] HSM2955 de fábrica

Esta sección restablece el módulo de audio (HSM2955) a los valores predeterminados de fábrica. Ingrese [998][Código de Instalador][998 o *].

[999] Sistema de fábrica

Esta sección restablece el controlador de la alarma a los valores predeterminados de fábrica. Ingrese [999][Código del Instalador][999 o *].

Sección 6: Planillas de programación

Nota: Las opciones listadas con EN se requieren para las instalaciones homologadas con la norma EN50131.

6.1 Programación de etiquetas

[000] Programación de etiquetas						
Descripción en página 65						
[000] – Selección de idioma (decimal de 2 dígitos; de fábrica: 01)						
01 – Inglés	06 – Holandés	11 – Sueco	16 – Turco	22 – Búlgaro	27 – Serbio	
02 – Español	07 – Polaco	12 – Noruego	18 – Croata	23 – Letón	28 – Estoniano	
03 – Portugués	08 – Checo	13 – Danés	19 – Húngaro	24 – Lituano	29 – Esloveno	
04 – Francés	09 – Finalizar	14 – Hebreo	20 – Rumano	25 – Ucraniano		
05 – Italiano	10 – Alemán	15 – Griego	21 – Ruso	26 – Eslovaco		
[000] [001] Etiquetas de la zona (2 x 14 caracteres)						
Descripción en página 65						
001:	002:	003:				
004:	005:	006:				
007:	008:	009:				
010:	011:	012:				
013:	014:	015:				
016:	017:	018:				
019:	020:	021:				
022:	023:	024:				
025:	026:	027:				
028:	029:	030:				
031:	032:	033:				
034:	035:	036:				
037:	038:	039:				
040:	041:	042:				
043:	044:	045:				
046:	047:	048:				
049:	050:	051:				
052:	053:	054:				
055:	056:	057:				
058:	059:	060:				
061:	062:	063:				
064:	065:	066:				
067:	068:	069:				
070:	071:	072:				
073:	074:	075:				
076:	077:	078:				
079:	080:	081:				
082:	083:	084:				
085:	086:	087:				
088:	089:	090:				

Sección 6: Planillas de programación

091:	092:	093:
094:	095:	096:
097:	098:	099:
100:	101:	102:
103:	104:	105:
106:	107:	108:
109:	110:	111:
112:	113:	114:
115:	116:	117:
118:	119:	120:
121:	122:	123:
124:	125:	126:
127:	128:	

[000]	051 – Etiqueta de sabotaje de zona	(1 x 14 caracteres):
	052 – Etiqueta de fallo de zona	(1 x 14 caracteres):
	064 – Mensaje de alarma de CO	(2 x 14 caracteres):
	065 – Mensaje de alarma de fuego	(2 x 14 caracteres):
	066 – Mensaje de evento de fallo de armar	(2 x 16 caracteres):
	067 – Alarma ante mensaje de evento de armado	(2 x 16 caracteres):
	100 – Etiqueta del sistema	(1 x 14 caracteres):
	101 – Etiqueta de Partición 1	(1 x 14 caracteres):
	102 – Etiqueta de Partición 2	(1 x 14 caracteres):
	103 – Etiqueta de Partición 3	(1 x 14 caracteres):
	104 – Etiqueta de Partición 4	(1 x 14 caracteres):
	105 – Etiqueta de Partición 5	(1 x 14 caracteres):
	106 – Etiqueta de Partición 6	(1 x 14 caracteres):
	107 – Etiqueta de Partición 7	(1 x 14 caracteres):
	108 – Etiqueta de Partición 8	(1 x 14 caracteres):
	201 – Etiquetas de salida de comando de partición 1 (2 X 14 ASCII) página 67	001 – Salida de comando 1 de partición 1:
		002 – Salida de comando 1 de partición 2:
		003 – Salida de comando 1 de partición 3:
		004 – Salida de comando 1 de partición 4:
	202 – Etiquetas de salida de comando de partición 2 (2 X 14 ASCII)	001 – Salida de comando 2 de partición 1:
		002 – Salida de comando 2 de partición 2:
		003 – Salida de comando 2 de partición 3:
		004 – Salida de comando 2 de partición 4:
	203 – Etiquetas de salida de comando de partición 3 (2 X 14 ASCII)	001 – Salida de comando 3 de partición 1:
		002 – Salida de comando 3 de partición 2:

Sección 6: Planillas de programación

		003 – Salida de comando 3 de partición 3:
		004 – Salida de comando 3 de partición 4:
204 – Etiquetas de salida de comando de partición 4 (2 X 14 ASCII)		001 – Salida de comando 4 de partición 1:
		002 – Salida de comando 4 de partición 2:
		003 – Salida de comando 4 de partición 3:
		004 – Salida de comando 4 de partición 4:
205 – Etiquetas de salida de comando de partición 5 (2 X 14 ASCII)		001 – Salida de comando 5 de partición 1:
		002 – Salida de comando 5 de partición 2:
		003 – Salida de comando 5 de partición 3:
		004 – Salida de comando 5 de partición 4:
206 – Etiquetas de salida de comando de partición 6 (2 X 14 ASCII)		001 – Salida de comando 6 de partición 1:
		002 – Salida de comando 6 de partición 2:
		003 – Salida de comando 6 de partición 3:
		004 – Salida de comando 6 de partición 4:
207 – Etiquetas de salida de comando de partición 7 (2 X 14 ASCII)		001 – Salida de comando 7 de partición 1:
		002 – Salida de comando 7 de partición 2:
		003 – Salida de comando 7 de partición 3:
		004 – Salida de comando 7 de partición 4:
208 – Etiquetas de salida de comando de partición 8 (2 X 14 ASCII)		001 – Salida de comando 8 de partición 1:
		002 – Salida de comando 8 de partición 2:
		003 – Salida de comando 8 de partición 3:
		004 – Salida de comando 8 de partición 4:
601 – Etiqueta de programa 1		(1 X 16 ASCII): Descripciones en la página 67
602 – Etiqueta de programa 2		(1 X 16 ASCII):
603 – Etiqueta de programa 3		(1 X 16 ASCII):
604 – Etiqueta de programa 4		(1 X 16 ASCII):
[000] 801 – Etiquetas de teclado (1 x 14 ASCII) Descripción en la página 67		
	001 – Etiqueta de teclado 1:	009 – Etiqueta de teclado 9:
	002 – Etiqueta de teclado 2:	010 – Etiqueta de teclado 10:
	003 – Etiqueta de teclado 3:	011 – Etiqueta de teclado 11:
	004 – Etiqueta de teclado 4:	012 – Etiqueta de teclado 12:
	005 – Etiqueta de teclado 5:	013 – Etiqueta de teclado 13:
	006 – Etiqueta de teclado 6:	014 – Etiqueta de teclado 14:
	007 – Etiqueta de teclado 7:	015 – Etiqueta de teclado 15:
	008 – Etiqueta de teclado 8:	016 – Etiqueta de teclado 16:
802 – Etiqueta de expansor de zona HSM2108 Descripción en la página 68		
	001 – Etiqueta de expansor de zona 1:	009 – Etiqueta de expansor de zona 9:
	002 – Etiqueta de expansor de zona 2:	010 – Etiqueta de expansor de zona 10:

Sección 6: Planillas de programación

	003 – Etiqueta de expansor de zona 3:	011 – Etiqueta de expansor de zona 11:
	004 – Etiqueta de expansor de zona 4:	012 – Etiqueta de expansor de zona 12:
	005 – Etiqueta de expansor de zona 5:	013 – Etiqueta de expansor de zona 13:
	006 – Etiqueta de expansor de zona 6:	014 – Etiqueta de expansor de zona 14:
	007 – Etiqueta de expansor de zona 7:	015 – Etiqueta de expansor de zona 15:
	008 – Etiqueta de expansor de zona 8:	
803 – HSM2208 Etiquetas de expansor de salida (1 X 14 ASCII) Descripción en la página 68		
	001 – Etiquetas de expansor 1 de salida:	009 – Etiquetas de expansor 9 de salida:
	002 – Etiquetas de expansor 2 de salida:	010 – Etiquetas de expansor 10 de salida:
	003 – Etiquetas de expansor 3 de salida:	011 – Etiquetas de expansor 11 de salida:
	004 – Etiquetas de expansor 4 de salida:	012 – Etiquetas de expansor 12 de salida:
	005 – Etiquetas de expansor 5 de salida:	013 – Etiquetas de expansor 13 de salida:
	006 – Etiquetas de expansor 6 de salida:	014 – Etiquetas de expansor 14 de salida:
	007 – Etiquetas de expansor 7 de salida:	015 – Etiquetas de expansor 15 de salida:
	008 – Etiquetas de expansor 8 de salida:	016 – Etiquetas de expansor 16 de salida:
[000]	806 – Etiqueta HSM2HOSTx: (1 x 14 ASCII) Descripción en la página 68	
[000]	808 – Etiqueta de módulo de audio HSM2955:	
[000]	809 – Etiqueta de fuente de alimentación HSM2300 (1 X 14 ASCII)	001 – Etiqueta de fuente de alimentación 1:
		002 – Etiqueta de fuente de alimentación 2:
		003 – Etiqueta de fuente de alimentación 3:
		004 – Etiqueta de fuente de alimentación 4:
[000]	810 – Etiqueta de fuente de salida de alta corriente HSM2204 (1 X 14 ASCII) Descripción en la página 68	001 – Etiqueta de fuente de salida de alta corriente 1:
		002 – Etiqueta de fuente de salida de alta corriente 2:
		003 – Etiqueta de fuente de salida de alta corriente 3:
		004 – Etiqueta de fuente de salida de alta corriente 4:
[000]	815 – Etiqueta de comun. alt.: (1 x 14 ASCII) Descripción en la página 68	
[000]	820 – Etiqueta de sirena	
	001 – Etiqueta de sirena 1:	009 – Etiqueta de sirena 9:
	002 – Etiqueta de sirena 2:	010 – Etiqueta de sirena 10:
	003 – Etiqueta de sirena 3:	011 – Etiqueta de sirena 11:
	004 – Etiqueta de sirena 4:	012 – Etiqueta de sirena 12:
	005 – Etiqueta de sirena 5:	013 – Etiqueta de sirena 13:
	006 – Etiqueta de sirena 6:	014 – Etiqueta de sirena 14:
	007 – Etiqueta de sirena 7:	015 – Etiqueta de sirena 15:
	008 – Etiqueta de sirena 8:	016 – Etiqueta de sirena 16:
[000]	821 – Etiqueta del repetidor (1 X 14 ASCII):	001 – Etiqueta de repetidor 1:
		002 – Etiqueta de repetidor 2:

Sección 6: Planillas de programación

	Descripción en página 68	003 – Etiqueta de repetidor 3:
		004 – Etiqueta de repetidor 4:
		005 – Etiqueta de repetidor 5:
		006 – Etiqueta de repetidor 6:
		007 – Etiqueta de repetidor 7:
		008 – Etiqueta de repetidor 8:
[000]	999 – Etiquetas con configuración de fábrica	
	Descripción en página 68	

6.2 Configuración de zona

[001] [001 - 128] Tipo de zona			
Tipos de zona disponibles De fábrica = 000 Descripción en página 68 * No evaluado por UL			
000 – Zona nula	018 – Sirena/zumbador 24 horas	051 – Sabotaje con retención 24 horas	
001 – Retardo 1	023 – Supervisión 24 horas	052 – 24 horas sin alarma	
002 – Retardo 2	024 – Zumbador de supervisión 24 horas	056 – Alta temperatura 24 horas	
003 – Instantáneo	025 – Fuego autoverificado	057 – Baja temperatura 24 horas	
004 – Interior	027 – Supervisión de Fuego	060 – Sabotaje sin retención 24 horas	
005 – Presente/Ausente interior	040 – Gas 24 horas	066 – Armado momentáneo de interr. de llave	
006 – Retardo presente/ausente	041 – CO 24 horas	067 – Armado sostenido de interr. de llave	
007 – Fuego retardado 24 horas	042 – Atraco 24 horas*	068 – Desarmado momentáneo de interr. de llave	
008 – Fuego estándar 24 horas	043 – Pánico 24 horas	069 – Desarmado sostenido de interr. de llave	
009 – Presente/ausente instantáneo	045 – Calor 24 horas	071 – Sirena de puerta	
010 – Retardo interior	046 – Médica 24 horas	072 – Presione para fijar	
011 – Zona de día	047 – Emergencia 24 horas		
012 – Zona de noche	048 – Sprinkler 24 horas*		
016 – Ajuste final de puerta	049 – Inundación 24 horas		
017 – Robo 24 horas			
[002] [001 - 128] Atributos de zona			
Atributos de zona disponibles Ver página siguiente para valores de fábrica Descripción en página 73			
1 – Sirena audible	5 – Forzar armado	9 – Normalmente cerrada	13 – Activación de audio de 2 vías de zona
2 – Sirena constante	6 – Exclusión de zona	10 – EOL simple	14 – Verificación de atraco
3 – Timbre de puerta	7 – Retardo de transmisión	11 – EOL doble	
4 – Anular habilitado	8 – Verificación de robo	12 – Respuesta de bucle rápida/normal	

6.2.1 Valores de fábrica de atributo de zona (Descripción en la página 73)

Atributos de zona																	
1 – Sirena audible	2 – Sirena constante	3 – Función de timbre	4 – Anular habilitado	5 – Forzar armado	6 – Exclusión de zona	7 – Retardo de transmisión	8 – Verificación de robo	9 – EOL normalmente cerrado	10 – EOL simple	11 – EOL doble	12 – Respuesta de bucle rápida/normal	13 – Activación de audio de 2 vías de zona	14 – Verificación de atraco				
Tipo de zona		1	2	3	4	5	6	7	8	9	10	11	12	13	14		
000	Zona nula																
001	Retardo 1	✓	✓	✓	✓		✓	CP-01 ✓	✓								
002	Retardo 2	✓	✓	✓	✓		✓	CP-01 ✓	✓								
003	Instantáneo	✓	✓	✓	✓		✓	CP-01 ✓	✓								
004	Interior	✓	✓		✓		✓	CP-01 ✓	✓								
005	Presente/Ausente interior	✓	✓		✓	✓	✓	CP-01 ✓	✓								
006	Retardo presente/ausente	✓	✓		✓	✓	✓	CP-01 ✓	✓								
007	Fuego retardado 24 horas	✓	✓														
008	Fuego estándar 24 horas	✓	✓														
009	Presente/Ausente instantáneo	✓	✓		✓		✓	CP-01 ✓	✓								
010	Retardo interior	✓	✓		✓		✓	CP-01 ✓	✓								
011	Zona de día	✓	✓		✓	✓	✓	✓	✓								
012	Zona de noche	✓	✓		✓	✓	✓		✓								
016	Ajuste final de puerta	✓	✓	✓	✓	✓	CP-01 ✓	CP-01 ✓	✓								
017	Robo 24 horas	✓	✓		✓		CP-01 ✓	CP-01 ✓	✓								
018	Sirena/Zumbador 24 horas	✓	✓		✓		✓	CP-01 ✓	✓								
023	Supervisión 24 horas		✓				CP-01 ✓										
024	Zumbador de supervisión 24 horas		✓		✓		CP-01 ✓	CP-01 ✓	✓								

Sección 6: Planillas de programación

025	Autoverificar fuego	✓																
027	Supervisión de Fuego																	
040	Gas 24 horas	✓					CP-01 ✓	CP-01 ✓										
041	CO 24 horas	✓																
042	Atraco 24 horas		✓				CP-01 ✓	CP-01 ✓										✓
043	Pánico 24 horas	✓	✓				CP-01 ✓	CP-01 ✓										
045	Calor 24 horas	✓					CP-01 ✓											
046	Médica 24 horas	✓	✓				CP-01 ✓	CP-01 ✓										
047	Emergencia 24 horas	✓	✓				CP-01 ✓	CP-01 ✓										
048	Sprinkler 24 horas	✓	✓				CP-01 ✓	CP-01 ✓										
049	Inundación 24 horas	✓					CP-01 ✓	CP-01 ✓										
051	Sabotaje con retención 24 horas	✓	✓				CP-01 ✓	CP-01 ✓										
052	24 horas sin alarma					✓												
056	Alta temperatura 24 horas	✓	✓		✓		CP-01 ✓	CP-01 ✓										
057	Baja temperatura 24 horas	✓	✓		✓		CP-01 ✓	CP-01 ✓										
060	Sabotaje sin retención 24 horas	✓	✓				CP-01 ✓	CP-01 ✓										
066	Armado momentáneo de interr. de llave					✓												
067	Armado sostenido de interr. de llave					✓												

068	Desarmado momentáneo de interr. de llave					✓									
069	Desarmado sostenido de interr. de llave					✓									
071	Sirena de puerta			✓		✓									
072	Presione para fijar					✓									

6.3 Tiempos del sistema

[005] Tiempos del sistema	
Descripción en página 75	
000 – Área de Sistema (decimal de 3 dígitos)	Tiempo de corte de sirena (Predefinido: 004 minutos): Tiempo de retardo de sirena (Predefinido: 000 minutos): Temporizador de verificación de robo (Predefinido: 060 minutos): Temporizador de verificación de atraco (Predefinido: 008 horas): Tiempo de respuesta de bucle de zona (Predefinido: 025 x 10 ms): Ajuste automático de reloj (Predefinido: 060 segundos):
001 – Temporizador de Partición 1	Retardo de entrada 1 (Predefinido: 030): Retardo de entrada 2 (Predefinido: 045 <input type="text" value="CP-01"/> Predefinido: 030): Retardo de salida (Predefinido: 120 <input type="text" value="CP-01"/> Predefinido: 060): Retardo de reinicio (Predefinido: 010 <input type="text" value="CP-01"/> Predefinido: 000):
002 – Temporizador de Partición 2 Vea partición 1 para valores de fábrica	Retardo de entrada 1: Retardo de entrada 2: Retardo de salida: Retardo de reinicio:
003 – Temporizador de Partición 3 Vea partición 1 para valores de fábrica	Retardo de entrada 1: Retardo de entrada 2: Retardo de salida: Retardo de reinicio:
004 – Temporizador de Partición 4 Vea partición 1 para valores de fábrica	Retardo de entrada 1: Retardo de entrada 2: Retardo de salida:

	Retardo de reinicio:
005 – Temporizador de Partición 5 Vea partición 1 para valores de fábrica	Retardo de entrada 1: Retardo de entrada 2: Retardo de salida: Retardo de reinicio:
006 – Temporizador de Partición 6 Vea partición 1 para valores de fábrica	Retardo de entrada 1: Retardo de entrada 2: Retardo de salida: Retardo de reinicio:
007 – Temporizador de Partición 7 Vea partición 1 para valores de fábrica	Retardo de entrada 1: Retardo de entrada 2: Retardo de salida: Retardo de reinicio:
008 – Temporizador de Partición 8 Vea partición 1 para valores de fábrica	Retardo de entrada 1: Retardo de entrada 2: Retardo de salida: Retardo de reinicio:
900 – Máscara de la partición de retardo de sirena Particiones: Todas las particiones encendidas	1 2 3 4 5 6 7 8 S S S S S S S
901 – Inicio del horario de verano	Mes (Predefinido: 003 <input type="text" value="AUS"/> 010 <input type="text" value="NZ"/> 009 <input type="text" value="SA"/> <input type="text" value="FRA"/> 004): Semana (Predefinido: <input type="text" value="NA"/> 002 <input type="text" value="EN"/> <input type="text" value="AUS"/> <input type="text" value="NZ"/> <input type="text" value="CE"/> <input type="text" value="C"/> <input type="text" value="UK"/> 005 <input type="text" value="SA"/> <input type="text" value="FRA"/> 001): Día (Predefinido: 000): Horas (Predefinido: <input type="text" value="NA"/> 002 <input type="text" value="EN"/> 001): Incremento (Predefinido: 001):
902 – Fin del horario de verano	Mes (Predefinido: <input type="text" value="NA"/> 011 <input type="text" value="EN"/> 010): Semana (Predefinido: <input type="text" value="NA"/> 001 <input type="text" value="EN"/> 005): Día (Predefinido: 000): Horas (Predefinido: <input type="text" value="NA"/> 002 <input type="text" value="EN"/> 001): Incremento (Predefinido: 001):

6.4 Códigos de acceso

[006] Códigos definidos por instalador	
001 – Código de Instalador	(Predefinido: 555555):

[006] Códigos definidos por instalador		
(decimal de 4/6 dígitos)	002 – Código maestro	(Predefinido: 123456):
Descripción en página 76	003 – Código de mantenimiento	(Predefinido: AAAA00):

6.5 Programación de PGM

[007] [000 - 164] Programación de PGM	
[000] – Asignación de partición de sirena principal	1 2 3 4 5 6 7 8 S S S S S S S S
[001 – 164] Asignación de partición PGM Predefinido: Partición 1 activada.Todas las demás desactivadas Descripción en la página 84	1 2 3 4 5 6 7 8 S N N N N N N N

[008] [000 - 164] Programación de temporizador de PGM				
[000] – Temporizador de PGM -minutos o segundos:	<input type="checkbox"/> Minutos <input type="checkbox"/> Segundos			
[001 – 164]: PGM 1-164 (decimal de 3 dígitos) Rango válido: 001-255 Predefinido: 005 Descripción en la página 78				
001 – PGM 1:	002 – PGM 2:	003 – PGM 3:	004 – PGM 4:	
005 – PGM 5:	006 – PGM 6:	007 – PGM 7:	008 – PGM 8:	
009 – PGM 9:	010 – PGM 10:	011 – PGM 11:	012 – PGM 12:	
013 – PGM 13:	014 – PGM 14:	015 – PGM 15:	016 – PGM 16:	
017 – PGM 17:	018 – PGM 18:	019 – PGM 19:	020 – PGM 20:	
021 – PGM 21:	022 – PGM 22:	023 – PGM 23:	024 – PGM 24:	
025 – PGM 25:	026 – PGM 26:	027 – PGM 27:	028 – PGM 28:	
029 – PGM 29:	030 – PGM 30:	031 – PGM 31:	032 – PGM 32:	
033 – PGM 33:	034 – PGM 34:	035 – PGM 35:	036 – PGM 36:	
037 – PGM 37:	038 – PGM 38:	039 – PGM 39:	040 – PGM 40:	
041 – PGM 41:	042 – PGM 42:	043 – PGM 43:	044 – PGM 44:	
045 – PGM 45:	046 – PGM 46:	047 – PGM 47:	048 – PGM 48:	
049 – PGM 49:	050 – PGM 50:	051 – PGM 51:	052 – PGM 52:	
053 – PGM 53:	054 – PGM 54:	055 – PGM 55:	056 – PGM 56:	
057 – PGM 57:	058 – PGM 58:	059 – PGM 59:	060 – PGM 60:	
061 – PGM 61:	062 – PGM 62:	063 – PGM 63:	064 – PGM 64:	
065 – PGM 65:	066 – PGM 66:	067 – PGM 67:	068 – PGM 68:	
069 – PGM 69:	070 – PGM 70:	071 – PGM 71:	072 – PGM 72:	
073 – PGM 73:	074 – PGM 74:	075 – PGM 75:	076 – PGM 76:	
077 – PGM 77:	078 – PGM 78:	079 – PGM 79:	080 – PGM 80:	
081 – PGM 81:	082 – PGM 82:	083 – PGM 83:	084 – PGM 84:	

[008] [000 - 164] Programación de temporizador de PGM

085 – PGM 85:	086 – PGM 86:	087 – PGM 87:	088 – PGM 88:
089 – PGM 89:	090 – PGM 90:	091 – PGM 91:	092 – PGM 92:
093 – PGM 93:	094 – PGM 94:	095 – PGM 95:	096 – PGM 96:
097 – PGM 97:	098 – PGM 98:	099 – PGM 99:	100 – PGM 100:
101 – PGM 101:	102 – PGM 102:	103 – PGM 103:	104 – PGM 104:
105 – PGM 105:	106 – PGM 106:	107 – PGM 107:	108 – PGM 108:
109 – PGM 109:	110 – PGM 110:	111 – PGM 111:	112 – PGM 112:
113 – PGM 113:	114 – PGM 114:	115 – PGM 115:	116 – PGM 116:
117 – PGM 117:	118 – PGM 118:	119 – PGM 119:	120 – PGM 120:
121 – PGM 121:	122 – PGM 122:	123 – PGM 123:	124 – PGM 124:
125 – PGM 125:	126 – PGM 126:	127 – PGM 127:	128 – PGM 128:
129 – PGM 129:	130 – PGM 130:	131 – PGM 131:	132 – PGM 132:
133 – PGM 133:	134 – PGM 134:	135 – PGM 135:	136 – PGM 136:
137 – PGM 137:	138 – PGM 138:	139 – PGM 139:	140 – PGM 140:
141 – PGM 141:	142 – PGM 142:	143 – PGM 143:	144 – PGM 144:
145 – PGM 145:	146 – PGM 146:	147 – PGM 147:	148 – PGM 148:
149 – PGM 149:	150 – PGM 150:	151 – PGM 151:	152 – PGM 152:
153 – PGM 153:	154 – PGM 154:	155 – PGM 155:	156 – PGM 156:
157 – PGM 157:	158 – PGM 158:	159 – PGM 159:	160 – PGM 160:
161 – PGM 161:	162 – PGM 162:	163 – PGM 163:	164 – PGM 164:

Sección 6: Planillas de programación

[009] [001] - [164] Tipos de PGM				
100 – PGM nulo	122 – Salida de comando 2	157 – Sabotaje del sistema	207 – Seguidor-Zonas 49-56	
101 – Seguidor de sirena de robo y fuego	123 – Salida de comando 3	161 – Problema CC	208 – Seguidor-Zonas 57-64	
102 – Fuego/robo retardado	124 – Salida de comando 4	165 – Prox. usado	209 – Seguidor-Zonas 65-72	
103 – Reinicio de sensor [*] [7][2]	129 – Memoria de alarma de estado de partición	175 – Estado de sirena y salida de acceso de programación	210 – Seguidor-Zonas 73-80	
104 – Humo bidireccional	132 – Salida de atraco	176 – Operación remota	211 – Seguidor-Zonas 81-88	
109 – Pulso de cortesía	134 – 24 horas silencioso	184 – Abrir después de alarma	212 – Seguidor-Zonas 89-96	
111 – Seguidor de zumbador de teclado	135 – Entrada audible 24 horas	200 – Seguidor de zona	213 – Seguidor-Zonas 97-104	
114 – Listo para armar	146 – TLM y alarma	201 – Seguidor-Zonas 1-8	214 – Seguidor-Zonas 105-112	
115 – Estado Armado del sistema	147 – Tono de respuesta	202 – Seguidor-Zonas 9-16	215 – Seguidor-Zonas 113-120	
116 – Estado Armado ausente	148 – Arranque por tierra	203 – Seguidor-Zonas 17-24	216 – Seguidor-Zonas 120-128	
117 – Estado Armado presente	149 – Alt.Alterno	204 – Seguidor-Zonas 25-32		
120 – Armado Ausente/sin estado de Anular	155 – Avería del sistema	205 – Seguidor-Zonas 33-40		
121 – Salida de comando 1	156 – Evento de sistema retenido	206 – Seguidor-Zonas 41-48		
(decimal de 3 dígitos) Rango válido: 001-216 001 Predefinido: 121 Salida de comando 1 002 Predefinido:156 Evento de sistema 003 - 164 Predefinido: 101 Seguidor de sirena de robo y fuego Descripción en la página 78				
001 – PGM 1:	002 – PGM 2:	003 – PGM 3:	004 – PGM 4:	
005 – PGM 5:	006 – PGM 6:	007 – PGM 7:	008 – PGM 8:	
009 – PGM 9:	010 – PGM 10:	011 – PGM 11:	012 – PGM 12:	
013 – PGM 13:	014 – PGM 14:	015 – PGM 15:	016 – PGM 16:	
017 – PGM 17:	018 – PGM 18:	019 – PGM 19:	020 – PGM 20:	
021 – PGM 21:	022 – PGM 22:	023 – PGM 23:	024 – PGM 24:	
025 – PGM 25:	026 – PGM 26:	027 – PGM 27:	028 – PGM 28:	
029 – PGM 29:	030 – PGM 30:	031 – PGM 31:	032 – PGM 32:	
033 – PGM 33:	034 – PGM 34:	035 – PGM 35:	036 – PGM 36:	
037 – PGM 37:	038 – PGM 38:	039 – PGM 39:	040 – PGM 40:	
041 – PGM 41:	042 – PGM 42:	043 – PGM 43:	044 – PGM 44:	
045 – PGM 45:	046 – PGM 46:	047 – PGM 47:	048 – PGM 48:	

[009] [001] - [164] Tipos de PGM				
049 – PGM 49:	050 – PGM 50:	051 – PGM 51:	052 – PGM 52:	
053 – PGM 53:	054 – PGM 54:	055 – PGM 55:	056 – PGM 56:	
057 – PGM 57:	058 – PGM 58:	059 – PGM 59:	060 – PGM 60:	
061 – PGM 61:	062 – PGM 62:	063 – PGM 63:	064 – PGM 64:	
065 – PGM 65:	066 – PGM 66:	067 – PGM 67:	068 – PGM 68:	
069 – PGM 69:	070 – PGM 70:	071 – PGM 71:	072 – PGM 72:	
073 – PGM 73:	074 – PGM 74:	075 – PGM 75:	076 – PGM 76:	
077 – PGM 77:	078 – PGM 78:	079 – PGM 79:	080 – PGM 80:	
081 – PGM 81:	082 – PGM 82:	083 – PGM 83:	084 – PGM 84:	
085 – PGM 85:	086 – PGM 86:	087 – PGM 87:	088 – PGM 88:	
089 – PGM 89:	090 – PGM 90:	091 – PGM 91:	092 – PGM 92:	
093 – PGM 93:	094 – PGM 94:	095 – PGM 95:	096 – PGM 96:	
097 – PGM 97:	098 – PGM 98:	099 – PGM 99:	100 – PGM 100:	
101 – PGM 101:	102 – PGM 102:	103 – PGM 103:	104 – PGM 104:	
105 – PGM 105:	106 – PGM 106:	107 – PGM 107:	108 – PGM 108:	
109 – PGM 109:	110 – PGM 110:	111 – PGM 111:	112 – PGM 112:	
113 – PGM 113:	114 – PGM 114:	115 – PGM 115:	116 – PGM 116:	
117 – PGM 117:	118 – PGM 118:	119 – PGM 119:	120 – PGM 120:	
121 – PGM 121:	122 – PGM 122:	123 – PGM 123:	124 – PGM 124:	
125 – PGM 125:	126 – PGM 126:	127 – PGM 127:	128 – PGM 128:	
129 – PGM 129:	130 – PGM 130:	131 – PGM 131:	132 – PGM 132:	
133 – PGM 133:	134 – PGM 134:	135 – PGM 135:	136 – PGM 136:	
137 – PGM 137:	138 – PGM 138:	139 – PGM 139:	140 – PGM 140:	
141 – PGM 141:	142 – PGM 142:	143 – PGM 143:	144 – PGM 144:	
145 – PGM 145:	146 – PGM 146:	147 – PGM 147:	148 – PGM 148:	
149 – PGM 149:	150 – PGM 150:	151 – PGM 151:	152 – PGM 152:	
153 – PGM 153:	154 – PGM 154:	155 – PGM 155:	156 – PGM 156:	
157 – PGM 157:	158 – PGM 158:	159 – PGM 159:	160 – PGM 160:	
161 – PGM 161:	162 – PGM 162:	163 – PGM 163:	164 – PGM 164:	

[010] [000 - 164] Atributos PGM		
[000] – Máscara de sirena principal Descripción en página 83	<input checked="" type="checkbox"/> 01 – Alarma de Fuego <input checked="" type="checkbox"/> 02 – Alarma CO <input checked="" type="checkbox"/> 03 – Alarma de Robo <input checked="" type="checkbox"/> 04 – Alarm inundac <input checked="" type="checkbox"/> 05 – Graznido de sirena	
	001-164 Atributos PGM	
PGM 1-164:	100 – PGM nulo	
	101 – Fuego y robo	<input checked="" type="checkbox"/> 01 – Salida verdadera

Sección 6: Planillas de programación

[010] [000 - 164] Atributos PGM			
	102 – Fuego y robo retardado	<input checked="" type="checkbox"/> 01 – Salida verdadera	
	103 – Reinicio de sensor [*][7][2]	<input type="checkbox"/> 03 – Código requerido	
	109 – Pulso de cortesía	<input checked="" type="checkbox"/> 01 – Salida verdadera	
	111 – Seguidor de zumbador de teclado	<input checked="" type="checkbox"/> 01 – Salida verdadera <input type="checkbox"/> 02 – Salida programada <input checked="" type="checkbox"/> 09 – Retardo de entrada <input checked="" type="checkbox"/> 10 – Retardo de salida <input checked="" type="checkbox"/> 12 – Zona de zumbador de teclado <input checked="" type="checkbox"/> 13 – Zona de salida audible <input checked="" type="checkbox"/> 14 – Pre-alerta de armado automático	
	114 – Listo para armar	<input checked="" type="checkbox"/> 01 – Salida verdadera	
	115 – Estado armado	<input checked="" type="checkbox"/> 01 – Salida verdadera	
	116 – Modo Armado ausente	<input checked="" type="checkbox"/> 01 – Salida verdadera	
	117 – Modo Armado presente	<input checked="" type="checkbox"/> 01 – Salida verdadera	
	120 – Armado ausente sin anular	<input checked="" type="checkbox"/> 01 – Salida verdadera	
	121 – Salida de comando 1	<input checked="" type="checkbox"/> 01 – Salida verdadera <input type="checkbox"/> 02 – Salida programada <input checked="" type="checkbox"/> 03 – Código requerido	<input checked="" type="checkbox"/> Programa 001
	122 – Salida de comando 2	<input checked="" type="checkbox"/> 01 – Salida verdadera <input type="checkbox"/> 02 – Salida programada <input type="checkbox"/> 03 – Código requerido	<input checked="" type="checkbox"/> Programa 001
	123 – Salida de comando 3	<input checked="" type="checkbox"/> 01 – Salida verdadera <input type="checkbox"/> 02 – Salida programada <input type="checkbox"/> 03 – Código requerido	<input checked="" type="checkbox"/> Programa 001
	124 – Salida de comando 4	<input checked="" type="checkbox"/> 01 – Salida verdadera <input type="checkbox"/> 02 – Salida programada <input type="checkbox"/> 03 – Código requerido	<input checked="" type="checkbox"/> Programa 001
	129 – Memoria de alarma de estado de partición	<input checked="" type="checkbox"/> 01 – Salida verdadera	
	132 – Salida de atraco	<input checked="" type="checkbox"/> 01 – Salida verdadera <input type="checkbox"/> 02 – Salida programada	
	133 – Robo Verificado	<input checked="" type="checkbox"/> 01 – Salida verdadera	
	146 – TLM y alarma	<input checked="" type="checkbox"/> 01 – Salida verdadera	
	147 – Salida de tono de respuesta	<input checked="" type="checkbox"/> 01 – Salida verdadera	
	148 – Arranque por tierra	<input checked="" type="checkbox"/> 01 – Salida verdadera	

Sección 6: Planillas de programación

[010] [000 - 164] Atributos PGM		
	149 – Comunicador alterno	<input checked="" type="checkbox"/> 01 – Salida verdadera <input checked="" type="checkbox"/> 02 – Salida programada <input type="checkbox"/> 04 – Alarma de Fuego <input type="checkbox"/> 05 – Alarma de Pánico <input type="checkbox"/> 06 – Alarma de Robo <input type="checkbox"/> 07 – Abrir/Cerrar <input type="checkbox"/> 08 – Zona con anular automático <input type="checkbox"/> 09 – Alarma Médica <input type="checkbox"/> 10 – Robo Verificado <input type="checkbox"/> 11 – Abrir después de alarma <input type="checkbox"/> 12 – Alarma de Emergencia <input type="checkbox"/> 13 – Alarma de Coacción <input type="checkbox"/> 14 – Atraco verificado
	155 – Avería del sistema	<input checked="" type="checkbox"/> 01 – Salida verdadera <input type="checkbox"/> 02 – Salida programada <input checked="" type="checkbox"/> 04 – Servicio es Necesario <input checked="" type="checkbox"/> 05 – Pérdida de reloj <input checked="" type="checkbox"/> 06 – Problema de CC <input checked="" type="checkbox"/> 07 – Voltaje de bus <input checked="" type="checkbox"/> 08 – Problema de CA <input checked="" type="checkbox"/> 09 – Falla de dispositivo <input checked="" type="checkbox"/> 10 – Batería de dispositivo <input checked="" type="checkbox"/> 11 – Sabotaje en dispositivo <input checked="" type="checkbox"/> 12 – Interferencia de RF <input checked="" type="checkbox"/> 13 – Supervisión de módulo <input checked="" type="checkbox"/> 14 – Sabotaje de módulo <input checked="" type="checkbox"/> 15 – Comunicaciones <input checked="" type="checkbox"/> 16 – Sin conexión de red
	156 – Evento de sistema retenido	<input checked="" type="checkbox"/> 01 – Salida verdadera <input type="checkbox"/> 02 – Salida programada <input checked="" type="checkbox"/> 04 – Alarma de Fuego <input checked="" type="checkbox"/> 05 – Alarma de Pánico <input checked="" type="checkbox"/> 06 – Alarma de Robo <input checked="" type="checkbox"/> 07 – Alarma Médica <input checked="" type="checkbox"/> 08 – Supervisión <input checked="" type="checkbox"/> 09 – Evento de prioridad <input checked="" type="checkbox"/> 10 – Atraco <input checked="" type="checkbox"/> 11 – Alarma de Coacción <input checked="" type="checkbox"/> 12 – Alarma de Emergencia <input checked="" type="checkbox"/> 13 – Supervisión de Fuego <input checked="" type="checkbox"/> 14 – Problema de Fuego <input checked="" type="checkbox"/> 15 – Alarma CO

Sección 6: Planillas de programación

[010] [000 - 164] Atributos PGM		
	157 – Sabotaje del sistema	<input checked="" type="checkbox"/> 01 – Salida verdadera <input type="checkbox"/> 02 – Salida programada <input checked="" type="checkbox"/> 09 – Sabotaje de módulo <input checked="" type="checkbox"/> 10 – Sabotajes de zona
	161 – Problema CC	<input checked="" type="checkbox"/> 01 – Salida verdadera <input type="checkbox"/> 02 – Salida programada <input checked="" type="checkbox"/> 09 – Batería baja <input checked="" type="checkbox"/> 10 – Batería ausente
	165 – Prox. usado	<input checked="" type="checkbox"/> 01 – Salida verdadera
	175 – Acceso de prog. de sirena	<input checked="" type="checkbox"/> 01 – Salida verdadera
	176 – Operación remota	<input checked="" type="checkbox"/> 01 – Salida verdadera <input type="checkbox"/> 02 – Salida programada
	184 – Abrir después de alarma	<input checked="" type="checkbox"/> 01 – Salida verdadera <input checked="" type="checkbox"/> 02 – Salida programada
	200 – Zona sigue por zona	<input checked="" type="checkbox"/> 01 – Salida verdadera <input type="checkbox"/> 02 – Salida programada

[010] [000 - 164] Atributos PGM

	201 Seguidor de zona Zonas 1-8	<input checked="" type="checkbox"/> 01 – Salida verdadera <input type="checkbox"/> 02 – Salida programada
	202 Seguidor de zona Zonas 9-16	<input checked="" type="checkbox"/> 09 – Terminal de zona 1 <input checked="" type="checkbox"/> 10 – Terminal de zona 2
	203 Seguidor de zona Zonas 17-24	<input checked="" type="checkbox"/> 11 – Terminal de zona 3 <input checked="" type="checkbox"/> 12 – Terminal de zona 4
	204 Seguidor de zona Zonas 25-32	<input checked="" type="checkbox"/> 13 – Terminal de zona 5 <input checked="" type="checkbox"/> 14 – Terminal de zona 6
	205 Seguidor de zona Zonas 33-40	<input checked="" type="checkbox"/> 15 – Terminal de zona 7 <input checked="" type="checkbox"/> 16 – Terminal de zona 8
	206 Seguidor de zona Zonas 41-48	
	207 Seguidor de zona Zonas 49-56	
	208 Seguidor de zona Zonas 57-64	
	209 Seguidor de zona Zonas 65-72	
	210 Seguidor de zona Zonas 73-80	
	211 Seguidor de zona Zonas 81-88	
	212 Seguidor de zona Zonas 89-96	
	213 Seguidor de zona Zonas 97-104	
	214 Seguidor de zona Zonas 105-112	
	215 Seguidor de zona Zonas 113-120	
	216 Seguidor de zona Zonas 121-128	

[010] Asignación de atributo de PGM:

(Alternos de 16 bits) Descripción en página 83				
001 – PGM 1:	002 – PGM 2:	003 – PGM 3:	004 – PGM 4:	
005 – PGM 5:	006 – PGM 6:	007 – PGM 7:	008 – PGM 8:	
009 – PGM 9:	010 – PGM 10:	011 – PGM 11:	012 – PGM 12:	
013 – PGM 13:	014 – PGM 14:	015 – PGM 15:	016 – PGM 16:	
017 – PGM 17:	018 – PGM 18:	019 – PGM 19:	020 – PGM 20:	
021 – PGM 21:	022 – PGM 22:	023 – PGM 23:	024 – PGM 24:	
025 – PGM 25:	026 – PGM 26:	027 – PGM 27:	028 – PGM 28:	
029 – PGM 29:	030 – PGM 30:	031 – PGM 31:	032 – PGM 32:	
033 – PGM 33:	034 – PGM 34:	035 – PGM 35:	036 – PGM 36:	

[010] Asignación de atributo de PGM:

037 – PGM 37:	038 – PGM 38:	039 – PGM 39:	040 – PGM 40:
041 – PGM 41:	042 – PGM 42:	043 – PGM 43:	044 – PGM 44:
045 – PGM 45:	046 – PGM 46:	047 – PGM 47:	048 – PGM 48:
049 – PGM 49:	050 – PGM 50:	051 – PGM 51:	052 – PGM 52:
053 – PGM 53:	054 – PGM 54:	055 – PGM 55:	056 – PGM 56:
057 – PGM 57:	058 – PGM 58:	059 – PGM 59:	060 – PGM 60:
061 – PGM 61:	062 – PGM 62:	063 – PGM 63:	064 – PGM 64:
065 – PGM 65:	066 – PGM 66:	067 – PGM 67:	068 – PGM 68:
069 – PGM 69:	070 – PGM 70:	071 – PGM 71:	072 – PGM 72:
073 – PGM 73:	074 – PGM 74:	075 – PGM 75:	076 – PGM 76:
077 – PGM 77:	078 – PGM 78:	079 – PGM 79:	080 – PGM 80:
081 – PGM 81:	082 – PGM 82:	083 – PGM 83:	084 – PGM 84:
085 – PGM 85:	086 – PGM 86:	087 – PGM 87:	088 – PGM 88:
089 – PGM 89:	090 – PGM 90:	091 – PGM 91:	092 – PGM 92:
093 – PGM 93:	094 – PGM 94:	095 – PGM 95:	096 – PGM 96:
097 – PGM 97:	098 – PGM 98:	099 – PGM 99:	100 – PGM 100:
101 – PGM 101:	102 – PGM 102:	103 – PGM 103:	104 – PGM 104:
105 – PGM 105:	106 – PGM 106:	107 – PGM 107:	108 – PGM 108:
109 – PGM 109:	110 – PGM 110:	111 – PGM 111:	112 – PGM 112:
113 – PGM 113:	114 – PGM 114:	115 – PGM 115:	116 – PGM 116:
117 – PGM 117:	118 – PGM 118:	119 – PGM 119:	120 – PGM 120:
121 – PGM 121:	122 – PGM 122:	123 – PGM 123:	124 – PGM 124:
125 – PGM 125:	126 – PGM 126:	127 – PGM 127:	128 – PGM 128:
129 – PGM 129:	130 – PGM 130:	131 – PGM 131:	132 – PGM 132:
133 – PGM 133:	134 – PGM 134:	135 – PGM 135:	136 – PGM 136:
137 – PGM 137:	138 – PGM 138:	139 – PGM 139:	140 – PGM 140:
141 – PGM 141:	142 – PGM 142:	143 – PGM 143:	144 – PGM 144:
145 – PGM 145:	146 – PGM 146:	147 – PGM 147:	148 – PGM 148:
149 – PGM 149:	150 – PGM 150:	151 – PGM 151:	152 – PGM 152:
153 – PGM 153:	154 – PGM 154:	155 – PGM 155:	156 – PGM 156:
157 – PGM 157:	158 – PGM 158:	159 – PGM 159:	160 – PGM 160:
161 – PGM 161:	162 – PGM 162:	163 – PGM 163:	164 – PGM 164:

[011] Config. de PGM Opciones

Descripción en página 91

PGM		Seguidor de zona por zona (000-128; Predefinido 000)	Prox.usado (000-095; Predefinido 000)	Programa (000-004; Predefinido 000)
Panel alarma	de 001	PGM 1		
	002	PGM 2		

Sección 6: Planillas de programación

[011] Config. de PGM Opciones

Descripción en página 91

	PGM	Seguidor de zona por zona (000-128; Predefinido 000)	Prox.usado (000-095; Predefinido 000)	Programa (000-004; Predefinido 000)
	003	PGM 3		
	004	PGM 4		
HSM2204 #1	005	PGM 5		
	006	PGM 6		
	007	PGM 7		
	008	PGM 8		
HSM2204 #2	009	PGM 9		
	010	PGM 10		
	011	PGM 11		
	012	PGM 12		
HSM2204 #3	013	PGM 13		
	014	PGM 14		
	015	PGM 15		
	016	PGM 16		
HSM2204 #4	017	PGM 17		
	018	PGM 18		
	019	PGM 19		
	020	PGM 20		
HSM2208 #1	037	PGM 37		
	038	PGM 38		
	039	PGM 39		
	040	PGM 40		
	041	PGM 41		
	042	PGM 42		
	043	PGM 43		
	044	PGM 44		
HSM2208 #2	045	PGM 45		
	046	PGM 46		
	047	PGM 47		
	048	PGM 48		
	049	PGM 49		
	050	PGM 50		
	051	PGM 51		
	052	PGM 52		
HSM2208 #3	053	PGM 53		
	054	PGM 54		
	055	PGM 55		
	056	PGM 56		

[011] Config. de PGM Opciones

Descripción en página 91

	PGM	Seguidor de zona por zona (000-128; Predefinido 000)	Prox.usado (000-095; Predefinido 000)	Programa (000-004; Predefinido 000)
	057	PGM 57		
	058	PGM 58		
	059	PGM 59		
	060	PGM 60		
HSM2208 #4	061	PGM 61		
	062	PGM 62		
	063	PGM 63		
	064	PGM 64		
	065	PGM 65		
	066	PGM 66		
	067	PGM 67		
	068	PGM 68		
HSM2208 #5	069	PGM 69		
	070	PGM 70		
	071	PGM 71		
	072	PGM 72		
	073	PGM 73		
	074	PGM 74		
	075	PGM 75		
	076	PGM 76		
HSM2208 #6	077	PGM 77		
	078	PGM 78		
	079	PGM 79		
	080	PGM 80		
	081	PGM 81		
	082	PGM 82		
	083	PGM 83		
	084	PGM 84		
HSM2208 #7	085	PGM 85		
	086	PGM 86		
	087	PGM 87		
	088	PGM 88		
	089	PGM 89		
	090	PGM 90		
	091	PGM 91		
	092	PGM 92		

[011] Config. de PGM Opciones

Descripción en página 91

	PGM	Seguidor de zona por zona (000-128; Predefinido 000)	Prox.usado (000-095; Predefinido 000)	Programa (000-004; Predefinido 000)
HSM2208 #8	093	PGM 93		
	094	PGM 94		
	095	PGM 95		
	096	PGM 96		
	097	PGM 97		
	098	PGM 98		
	099	PGM 99		
	100	PGM 100		
HSM2208 #9	101	PGM 101		
	102	PGM 102		
	103	PGM 103		
	104	PGM 104		
	105	PGM 105		
	106	PGM 106		
	107	PGM 107		
	108	PGM 108		
HSM2208 #10	109	PGM 109		
	110	PGM 110		
	111	PGM 111		
	112	PGM 112		
	113	PGM 113		
	114	PGM 114		
	115	PGM 115		
	116	PGM 116		

[011] Config. de PGM Opciones

Descripción en página 91

PGM		Seguidor de zona por zona (000-128; Predefinido 000)	Prox.usado (000-095; Predefinido 000)	Programa (000-004; Predefinido 000)
HSM2208 #11	117	PGM 117		
	118	PGM 118		
	119	PGM 119		
	120	PGM 120		
	121	PGM 121		
	122	PGM 122		
	123	PGM 123		
	124	PGM 124		
HSM2208 #12	125	PGM 125		
	126	PGM 126		
	127	PGM 127		
	128	PGM 128		
	129	PGM 129		
	130	PGM 130		
	131	PGM 131		
	132	PGM 132		
HSM2208 #13	133	PGM 133		
	134	PGM 134		
	135	PGM 135		
	136	PGM 136		
	137	PGM 137		
	138	PGM 138		

[011] Config. de PGM Opciones

Descripción en página 91

PGM		Seguidor de zona por zona (000-128; Predefinido 000)	Prox.usado (000-095; Predefinido 000)	Programa (000-004; Predefinido 000)
	139	PGM 139		
	140	PGM 140		
HSM2208 #14	141	PGM 141		
	142	PGM 142		
	143	PGM 143		
	144	PGM 144		
	145	PGM 145		
	146	PGM 146		
	147	PGM 147		
	148	PGM 148		
HSM2208 #15	149	PGM 149		
	150	PGM 150		
	151	PGM 151		
	152	PGM 152		
	153	PGM 153		
	154	PGM 154		
	155	PGM 155		
	156	PGM 156		
HSM2208 #16	157	PGM 157		
	158	PGM 158		
	159	PGM 159		
	160	PGM 160		

[011] Config. de PGM Opciones

Descripción en página 91

PGM	Seguidor de zona por zona (000-128; Predefinido 000)	Prox.usado (000-095; Predefinido 000)	Programa (000-004; Predefinido 000)
161	PGM 161		
162	PGM 162		
163	PGM 163		
164	PGM 164		

6.6 Bloqueo del sistema

[012] Bloqueo del sistema

(decimal de 3 dígitos)

Descripción en la página 91

Bloqueo de Teclado:	(Rango: 000-255; Predefinido: 000) Nota: Para instalaciones <input type="checkbox"/> EN bloqueo programado máximo de 10 intentos.
Duración de bloqueo de teclado:	(Rango: 001-255; Predefinido: 000) Nota: Para instalaciones <input type="checkbox"/> EN duración mínima programada de 2 minutos.
Bloqueo remoto:	(Rango: 003-255; Predefinido: 006)
Duración de bloqueo remoto:	(Rango: 001-255; Predefinido: 060)

6.7 Opciones de sistema

[013] Opciones de sistema 1

Descripción en página 92

<input type="checkbox"/> EN	<input type="checkbox"/> 1 – Bucle NC/EOL
	<input type="checkbox"/> 2 – DEOL/SEOL
	<input checked="" type="checkbox"/> 2 – DEOL/SEOL
	<input checked="" type="checkbox"/> 3 – Mostrar todos los problemas cuando está armado
	<input type="checkbox"/> 4 – Sabotaje/Fallas zona abierta
	<input checked="" type="checkbox"/> 5 – Programa de armado automático en [*][6]
	<input checked="" type="checkbox"/> 6 – Fallo de salida audible
	<input checked="" type="checkbox"/> 7 – Memoria de eventos sigue exclusión
<input type="checkbox"/> 8 – Señalización de fuego temporal de tres	

[014] Opciones de sistema 2

Descripción en página 93

Sección 6: Planillas de programación

		<input type="checkbox"/> 1 – Graznido de sirena <input type="checkbox"/> 2 – Graznido de sirena de armado automático <input type="checkbox"/> 3 – Graznido de sirena al salir <input type="checkbox"/> 4 – Graznido de sirena al entrar <input type="checkbox"/> 5 – Graznido de sirena ante problema <input type="checkbox"/> 6 – No utilizado <input type="checkbox"/> 7 – Terminación de retardo de salida <input type="checkbox"/> 8 – Sirena de fuego continua
[015] Opciones de sistema 3		
Descripción en página 94		
		<input checked="" type="checkbox"/> 1 – Tecla [F] habilitada <input type="checkbox"/> 2 – Anuncio de tecla [P] <input type="checkbox"/> 3 – Salida rápida <input checked="" type="checkbox"/> 4 – Armado rápido/Tecla de función <input type="checkbox"/> 5 – No utilizado <input type="checkbox"/> 6 – Código maestro no modificable por el usuario <input checked="" type="checkbox"/> 7 – Monitor de línea telefónica habilitado <input type="checkbox"/> 8 – TLM audible ante armado
[016] Opciones de sistema 4		
Descripción en página 95		
		<input checked="" type="checkbox"/> 1 – Visualización de problema de CA <input type="checkbox"/> 2 – Luz de Problema de CA destella <input checked="" type="checkbox"/> 2 – Luz de Problema de CA destella <input type="checkbox"/> 3 – Teclado en blanco <input checked="" type="checkbox"/> 3 – Teclado en blanco <input type="checkbox"/> 4 – Teclado en blanco requiere código <input checked="" type="checkbox"/> 4 – Teclado en blanco requiere código <input checked="" type="checkbox"/> 5 – Luz posterior de teclado <input type="checkbox"/> 6 – Modo de ahorro de energía <input type="checkbox"/> 7 – Visualización de anular ante armado <input type="checkbox"/> 8 – Sabotaje de teclado habilitada <input checked="" type="checkbox"/> 8 – Sabotaje de teclado habilitada
	EN	
	EN	
	EN	
	EN	
[017] Opciones de sistema 5		
Descripción en página 96		
	EN	<input checked="" type="checkbox"/> 1 – Timbre al abrir <input type="checkbox"/> 2 – Timbre al cerrar <input checked="" type="checkbox"/> 2 – Timbre al cerrar <input type="checkbox"/> 3 – Pitidos audibles de problema de interferencia RF <input type="checkbox"/> 4 – Múltiple detección positiva <input type="checkbox"/> 5 – Tarde p/ cerrar <input type="checkbox"/> 6 – Hora de horario de verano

Sección 6: Planillas de programación

		<input type="checkbox"/> 7 – No utilizado
		<input type="checkbox"/> 8 – Graznido de sirena en Armado/Desarmado ausente
[018] Opciones de sistema 6		
Descripción en página 97		
		<input type="checkbox"/> 1 – Excepción de transmisión de prueba
		<input type="checkbox"/> 2 – Reporte de Anular en tiempo real
		<input type="checkbox"/> 3 – No utilizado
		<input type="checkbox"/> 4 – No utilizado
		<input type="checkbox"/> 5 – Alarma de zumbador de teclado
		<input type="checkbox"/> 6 – No utilizado
		<input type="checkbox"/> 7 – Reinicio de retardo de salida
	CP-01	<input checked="" type="checkbox"/> 7 – Reinicio del retardo de salida
		<input type="checkbox"/> 8 – Pitidos de problema por fallo de CA
	EN	<input checked="" type="checkbox"/> 8 – Pitidos de problema por fallo de CA
[019] Opciones de sistema 7		
Descripción en página 97		
		<input type="checkbox"/> 1 – Fallo de zona inalámbrica audible
		<input type="checkbox"/> 2 – Problemas con retención
	EN	<input checked="" type="checkbox"/> 2 – Problemas con retención
		<input type="checkbox"/> 3 – No utilizado
		<input type="checkbox"/> 4 – Botón R
		<input type="checkbox"/> 5 – Fallo de bus audible
		<input type="checkbox"/> 6 – Códigos de emergencia
		<input checked="" type="checkbox"/> 7 – Temperatura en Celsius
		<input type="checkbox"/> 8 – Reinicio después de activación de zona
[020] Opciones de sistema 8		
Descripción en página 98		
		<input type="checkbox"/> 1 – Entrada de código de acceso durante retardo de entrada
		<input type="checkbox"/> 2 – Procedimiento de entrada en UE
	EN	<input checked="" type="checkbox"/> 2 – Procedimiento de entrada en UE
		<input type="checkbox"/> 3 – [*][8] Acceso mientras armado
		<input type="checkbox"/> 4 – Reinicio remoto
		<input type="checkbox"/> 5 – Reinicio del ingeniero
		<input type="checkbox"/> 6 – Desarmado de interr. de llave durante retardo de entrada
		<input type="checkbox"/> 7 – Acceso de instalador y DLS
	EN	<input checked="" type="checkbox"/> 7 – Acceso de instalador y DLS
		<input type="checkbox"/> 8 – Averías inhiben armado
	EN	<input checked="" type="checkbox"/> 8 – Averías inhiben armado

[021] Opciones de sistema 9

Descripción en página 100

Para sistemas que cumplen las normas EN50131-1 y EN50131-3, la opción [021] bit 2 "Teclado en blanco mientras armado" debe estar ACTIVADA.

		<input type="checkbox"/> 1 – Visualización de problema
		<input type="checkbox"/> 2 – Teclado en blanco mientras armado
		<input type="checkbox"/> 3 – Anular armado automático
		<input type="checkbox"/> 4 – Visualización de estado preparado
		<input type="checkbox"/> 5 – Teclado de PGM en blanco
	EN	<input checked="" type="checkbox"/> 5 – Teclado de PGM en blanco
		<input type="checkbox"/> 6 – Visualización de armado
		<input type="checkbox"/> 7 – Abrir Cancela Armado
	EN	<input checked="" type="checkbox"/> 7 – Abrir Cancela Armado
		<input type="checkbox"/> 8 – Retardo de salida audible para Armado Presente

[022] Opciones de sistema 10

Descripción en página 101

		<input type="checkbox"/> 1 – Opción de tecla [F]
		<input type="checkbox"/> 2 – No utilizado
		<input type="checkbox"/> 3 – No utilizado
		<input type="checkbox"/> 4 – Contador de transmisión de prueba en horas
		<input type="checkbox"/> 5 – Alternar Ausente a Presente
		<input type="checkbox"/> 6 – Duración completa bidireccional
		<input type="checkbox"/> 7 – Pitidos de problema son silenciosos
		<input type="checkbox"/> 8 – Interruptor de llave arma en modo Ausente
	EN	<input checked="" type="checkbox"/> 8 – Interruptor de llave arma en modo Ausente

[023] Opciones de sistema 11

Descripción en página 101

		<input type="checkbox"/> 1 – LED Listo destella para Forzar armado
		<input type="checkbox"/> 2 – No utilizado
		<input type="checkbox"/> 3 – Detección de sabotaje/fallo
		<input type="checkbox"/> 4 – Código de acceso requerido para [*][1]
	EN	<input checked="" type="checkbox"/> 4 – Código de acceso requerido para [*][1]
		<input type="checkbox"/> 5 – Código de acceso requerido para [*][2]
	EN	<input checked="" type="checkbox"/> 5 – Código de acceso requerido para [*][2]
		<input type="checkbox"/> 6 – Código de acceso requerido para [*][3]
	EN	<input checked="" type="checkbox"/> 6 – Código de acceso requerido para [*][3]
		<input type="checkbox"/> 7 – Código de acceso requerido para [*][4]
	EN	<input checked="" type="checkbox"/> 7 – Código de acceso requerido para [*][4]
		<input type="checkbox"/> 8 – [*][6] Opción de accesibilidad

[024] Opciones de sistema 12																							
Descripción en página 102																							
	<table border="1"> <tr> <td>NA</td> <td><input type="checkbox"/> 1– 50 Hz CA/60 Hz CA</td> </tr> <tr> <td>EN</td> <td><input checked="" type="checkbox"/> 1– 50 Hz CA/60 Hz CA</td> </tr> <tr> <td></td> <td><input type="checkbox"/> 2 – Base de tiempo a cristal</td> </tr> <tr> <td>EN</td> <td><input checked="" type="checkbox"/> 2 – Base de tiempo a cristal</td> </tr> <tr> <td></td> <td><input type="checkbox"/> 3 – CA/CC inhibe armado</td> </tr> <tr> <td>EN</td> <td><input checked="" type="checkbox"/> 3 – CA/CC inhibe armado</td> </tr> <tr> <td></td> <td><input type="checkbox"/> 4 – Sabotaje inhibe armado</td> </tr> <tr> <td></td> <td><input type="checkbox"/> 5 – Opción de reloj en tiempo real</td> </tr> <tr> <td></td> <td><input type="checkbox"/> 6 – No utilizado</td> </tr> <tr> <td></td> <td><input type="checkbox"/> 7 – No utilizado</td> </tr> <tr> <td></td> <td><input type="checkbox"/> 8 – DLS desconectado</td> </tr> </table>	NA	<input type="checkbox"/> 1– 50 Hz CA/60 Hz CA	EN	<input checked="" type="checkbox"/> 1– 50 Hz CA/60 Hz CA		<input type="checkbox"/> 2 – Base de tiempo a cristal	EN	<input checked="" type="checkbox"/> 2 – Base de tiempo a cristal		<input type="checkbox"/> 3 – CA/CC inhibe armado	EN	<input checked="" type="checkbox"/> 3 – CA/CC inhibe armado		<input type="checkbox"/> 4 – Sabotaje inhibe armado		<input type="checkbox"/> 5 – Opción de reloj en tiempo real		<input type="checkbox"/> 6 – No utilizado		<input type="checkbox"/> 7 – No utilizado		<input type="checkbox"/> 8 – DLS desconectado
NA	<input type="checkbox"/> 1– 50 Hz CA/60 Hz CA																						
EN	<input checked="" type="checkbox"/> 1– 50 Hz CA/60 Hz CA																						
	<input type="checkbox"/> 2 – Base de tiempo a cristal																						
EN	<input checked="" type="checkbox"/> 2 – Base de tiempo a cristal																						
	<input type="checkbox"/> 3 – CA/CC inhibe armado																						
EN	<input checked="" type="checkbox"/> 3 – CA/CC inhibe armado																						
	<input type="checkbox"/> 4 – Sabotaje inhibe armado																						
	<input type="checkbox"/> 5 – Opción de reloj en tiempo real																						
	<input type="checkbox"/> 6 – No utilizado																						
	<input type="checkbox"/> 7 – No utilizado																						
	<input type="checkbox"/> 8 – DLS desconectado																						
[025] Opciones de sistema 13																							
Descripción en página 103																							
	<table border="1"> <tr> <td></td> <td><input type="checkbox"/> 1 – Marcado europeo</td> </tr> <tr> <td></td> <td><input checked="" type="checkbox"/> 2 – Forzar marcado</td> </tr> <tr> <td></td> <td><input type="checkbox"/> 3 – Contador de transmisión de prueba en minutos</td> </tr> <tr> <td></td> <td><input type="checkbox"/> 4 – No utilizado</td> </tr> <tr> <td></td> <td><input type="checkbox"/> 5 – Tono de ID</td> </tr> <tr> <td></td> <td><input type="checkbox"/> 6 – Tono generado-2100 Hz</td> </tr> <tr> <td></td> <td><input type="checkbox"/> 7 – Ventana DLS de 1 hora</td> </tr> <tr> <td></td> <td><input type="checkbox"/> 8 – Sirena audible FTC</td> </tr> </table>		<input type="checkbox"/> 1 – Marcado europeo		<input checked="" type="checkbox"/> 2 – Forzar marcado		<input type="checkbox"/> 3 – Contador de transmisión de prueba en minutos		<input type="checkbox"/> 4 – No utilizado		<input type="checkbox"/> 5 – Tono de ID		<input type="checkbox"/> 6 – Tono generado-2100 Hz		<input type="checkbox"/> 7 – Ventana DLS de 1 hora		<input type="checkbox"/> 8 – Sirena audible FTC						
	<input type="checkbox"/> 1 – Marcado europeo																						
	<input checked="" type="checkbox"/> 2 – Forzar marcado																						
	<input type="checkbox"/> 3 – Contador de transmisión de prueba en minutos																						
	<input type="checkbox"/> 4 – No utilizado																						
	<input type="checkbox"/> 5 – Tono de ID																						
	<input type="checkbox"/> 6 – Tono generado-2100 Hz																						
	<input type="checkbox"/> 7 – Ventana DLS de 1 hora																						
	<input type="checkbox"/> 8 – Sirena audible FTC																						
[040] Autenticación de usuario																							
Descripción en la página 104																							
	<table border="1"> <tr> <td></td> <td><input checked="" type="checkbox"/> 1 – Código de usuario o tarjeta de proximidad</td> </tr> <tr> <td></td> <td><input type="checkbox"/> 2 – Código de usuario y tarjeta de proximidad</td> </tr> </table>		<input checked="" type="checkbox"/> 1 – Código de usuario o tarjeta de proximidad		<input type="checkbox"/> 2 – Código de usuario y tarjeta de proximidad																		
	<input checked="" type="checkbox"/> 1 – Código de usuario o tarjeta de proximidad																						
	<input type="checkbox"/> 2 – Código de usuario y tarjeta de proximidad																						
[041] Dígitos de código de acceso																							
Descripción en la página 104																							
	<table border="1"> <tr> <td></td> <td><input checked="" type="checkbox"/> 00 – Códigos de acceso de 4 dígitos</td> </tr> <tr> <td></td> <td><input type="checkbox"/> 01 – Códigos de acceso de 6 dígitos</td> </tr> </table>		<input checked="" type="checkbox"/> 00 – Códigos de acceso de 4 dígitos		<input type="checkbox"/> 01 – Códigos de acceso de 6 dígitos																		
	<input checked="" type="checkbox"/> 00 – Códigos de acceso de 4 dígitos																						
	<input type="checkbox"/> 01 – Códigos de acceso de 6 dígitos																						

[042] Verificación de evento										
Descripción en la página 104										
	<table border="1"> <tr> <td colspan="2">01 – Contador de robo verificado (Predefinido: 002):</td> </tr> <tr> <td colspan="2">02 – Contador de atracos (Predefinido: 002):</td> </tr> <tr> <td>03 – Selección de verificación de robo:</td> <td> <table border="1"> <tr> <td>001 – Código de policía (Predefinido)</td> </tr> <tr> <td>002 – Cruce de zona</td> </tr> <tr> <td>003 – Detección secuencial</td> </tr> </table> </td> </tr> </table>	01 – Contador de robo verificado (Predefinido: 002):		02 – Contador de atracos (Predefinido: 002):		03 – Selección de verificación de robo:	<table border="1"> <tr> <td>001 – Código de policía (Predefinido)</td> </tr> <tr> <td>002 – Cruce de zona</td> </tr> <tr> <td>003 – Detección secuencial</td> </tr> </table>	001 – Código de policía (Predefinido)	002 – Cruce de zona	003 – Detección secuencial
01 – Contador de robo verificado (Predefinido: 002):										
02 – Contador de atracos (Predefinido: 002):										
03 – Selección de verificación de robo:	<table border="1"> <tr> <td>001 – Código de policía (Predefinido)</td> </tr> <tr> <td>002 – Cruce de zona</td> </tr> <tr> <td>003 – Detección secuencial</td> </tr> </table>	001 – Código de policía (Predefinido)	002 – Cruce de zona	003 – Detección secuencial						
001 – Código de policía (Predefinido)										
002 – Cruce de zona										
003 – Detección secuencial										

6.8 Armado/Desarmado automático

[151] Armado/Desarmado autom. de partición 1		
Descripción en página 105		
001 – Horas de armado automático de la partición 1: (HH:MM de 4 dígitos) Predefinido: 9999	24 horas:	
	Domingo:	Jueves:
	Lunes:	Viernes:
	Martes:	Sábado:
	Miércoles:	
002 – Horas de desarmado automático de la partición 1: (HH:MM de 4 dígitos) Predefinido: 9999	24 horas:	
	Domingo:	Jueves:
	Lunes:	Viernes:
	Martes:	Sábado:
	Miércoles:	
003 – Programa de feriados de desarmado automático de la partición 1: (decimal de 3 dígitos)	Feriado 1: <input type="checkbox"/>	
	Encendido <input checked="" type="checkbox"/> Apagado	
	Feriado 2: <input type="checkbox"/>	
	Encendido <input checked="" type="checkbox"/> Apagado	
	Feriado 3: <input type="checkbox"/>	
	Encendido <input checked="" type="checkbox"/> Apagado	
	Feriado 4: <input type="checkbox"/>	
	Encendido <input checked="" type="checkbox"/> Apagado	
004 – Pre-alerta de armado automático de la Partición 1 (Predefinido: 004):		
005 – Temporizador de posposición armado automático de la partición 1 (Predefinido: 000):		
006 – Temporizador de armado sin actividad de partición 1 (Predefinido: 000):		
007 – Temporizador de pre-alerta de armado sin actividad de partición 1 (Predefinido: 001):		
[152] Armado/Desarmado autom. de partición 2		
001 – Horas de armado automático de la partición 2: (HH:MM de 4 dígitos) Predefinido: 9999	24 horas:	
	Domingo:	Jueves:
	Lunes:	Viernes:
	Martes:	Sábado:
	Miércoles:	
002 – Horas de desarmado automático de la partición 2: (HH:MM de 4 dígitos) Predefinido: 9999	24 horas:	
	Domingo:	Jueves:
	Lunes:	Viernes:
	Martes:	Sábado:
	Miércoles:	
003 – Programa de feriados de desarmado automático de la partición 2: (decimal de 3 dígitos)	Feriado 1: <input type="checkbox"/>	
	Encendido <input checked="" type="checkbox"/> Apagado	
	Feriado 2: <input type="checkbox"/>	
	Encendido <input checked="" type="checkbox"/> Apagado	
	Feriado 3: <input type="checkbox"/>	
	Encendido <input checked="" type="checkbox"/> Apagado	
	Feriado 4: <input type="checkbox"/>	
	Encendido <input checked="" type="checkbox"/> Apagado	
004 – Pre-alerta de armado automático de la Partición 2 (Predefinido: 004):		
005 – Temporizador de posposición armado automático de la partición 2 (Predefinido: 000):		

Sección 6: Planillas de programación

006 – Temporizador de armado sin actividad de partición 2 (Predefinido: 000):		
007 – Temporizador de pre-alerta de armado sin actividad de partición 2 (Predefinido: 001):		
[153] Armado/Desarmado autom. de partición 3		
001 – Horas de armado automático de la partición 3: (HH:MM de 4 dígitos) Predefinido: 9999	24 horas:	
	Domingo:	Jueves:
	Lunes:	Viernes:
	Martes:	Sábado:
	Miércoles:	
002 – Horas de desarmado automático de la partición 3: (HH:MM de 4 dígitos) Predefinido: 9999	24 horas:	
	Domingo:	Jueves:
	Lunes:	Viernes:
	Martes:	Sábado:
	Miércoles:	
003 – Programa de feriados de desarmado automático de la partición 3: (decimal de 3 dígitos)	Feriado 1: <input type="checkbox"/>	
	Encendido <input checked="" type="checkbox"/> Apagado	
	Feriado 2: <input type="checkbox"/>	
	Encendido <input checked="" type="checkbox"/> Apagado	
	Feriado 3: <input type="checkbox"/>	
	Encendido <input checked="" type="checkbox"/> Apagado	
	Feriado 4: <input type="checkbox"/>	
	Encendido <input checked="" type="checkbox"/> Apagado	
004 – Pre-alerta de armado automático de la Partición 3 (Predefinido: 004):		
005 – Temporizador de posposición armado automático de la partición 3 (Predefinido: 000):		
006 – Temporizador de armado sin actividad de partición 3 (Predefinido: 000):		
007 – Temporizador de pre-alerta de armado sin actividad de partición 3 (Predefinido: 001):		
[154] Armado/Desarmado autom. de partición 4		
001 – Horas de armado automático de la partición 4: (HH:MM de 4 dígitos) Predefinido: 9999	24 horas:	
	Domingo:	Jueves:
	Lunes:	Viernes:
	Martes:	Sábado:
	Miércoles:	
002 – Horas de desarmado automático de la partición 4: (HH:MM de 4 dígitos) Predefinido: 9999	24 horas:	
	Domingo:	Jueves:
	Lunes:	Viernes:
	Martes:	Sábado:
	Miércoles:	
003 – Programa de feriados de desarmado automático de la partición 4: (decimal de 3 dígitos)	Feriado 1: <input type="checkbox"/>	
	Encendido <input checked="" type="checkbox"/> Apagado	
	Feriado 2: <input type="checkbox"/>	
	Encendido <input checked="" type="checkbox"/> Apagado	
	Feriado 3: <input type="checkbox"/>	
	Encendido <input checked="" type="checkbox"/> Apagado	
	Feriado 4: <input type="checkbox"/>	
	Encendido <input checked="" type="checkbox"/> Apagado	
004 – Pre-alerta de armado automático de la Partición 4 (Predefinido: 004):		
005 – Temporizador de posposición armado automático de la partición 4 (Predefinido: 000):		

Sección 6: Planillas de programación

006 – Temporizador de armado sin actividad de partición 4 (Predefinido: 000):		
007 – Temporizador de pre-alerta de armado sin actividad de partición 4 (Predefinido: 001):		
[155] Armado/Desarmado autom. de partición 5		
001 – Horas de armado automático de la partición 5: (HH:MM de 4 dígitos) Predefinido: 9999	24 horas:	
	Domingo:	Jueves:
	Lunes:	Viernes:
	Martes:	Sábado:
	Miércoles:	
002 – Horas de desarmado automático de la partición 5: (HH:MM de 4 dígitos) Predefinido: 9999	24 horas:	
	Domingo:	Jueves:
	Lunes:	Viernes:
	Martes:	Sábado:
	Miércoles:	
003 – Programa de feriados de desarmado automático de la partición 5: (decimal de 3 dígitos)	Feriado 1: <input type="checkbox"/>	
	Encendido <input checked="" type="checkbox"/> Apagado	
	Feriado 2: <input type="checkbox"/>	
	Encendido <input checked="" type="checkbox"/> Apagado	
	Feriado 3: <input type="checkbox"/>	
	Encendido <input checked="" type="checkbox"/> Apagado	
	Feriado 4: <input type="checkbox"/>	
	Encendido <input checked="" type="checkbox"/> Apagado	
004 – Pre-alerta de armado automático de la Partición 5 (Predefinido: 004):		
005 – Temporizador de posposición armado automático de la partición 5 (Predefinido: 000):		
006 – Temporizador de armado sin actividad de partición 5 (Predefinido: 000):		
007 – Temporizador de pre-alerta de armado sin actividad de partición 5 (Predefinido: 001):		
[156] Armado/Desarmado autom. de partición 6		
001 – Horas de armado automático de la partición 6: (HH:MM de 4 dígitos) Predefinido: 9999	24 horas:	
	Domingo:	Jueves:
	Lunes:	Viernes:
	Martes:	Sábado:
	Miércoles:	
002 – Horas de desarmado automático de la partición 6: (HH:MM de 4 dígitos) Predefinido: 9999	24 horas:	
	Domingo:	Jueves:
	Lunes:	Viernes:
	Martes:	Sábado:
	Miércoles:	
003 – Programa de feriados de desarmado automático de la partición 6: (decimal de 3 dígitos)	Feriado 1: <input type="checkbox"/>	
	Encendido <input checked="" type="checkbox"/> Apagado	
	Feriado 2: <input type="checkbox"/>	
	Encendido <input checked="" type="checkbox"/> Apagado	
	Feriado 3: <input type="checkbox"/>	
	Encendido <input checked="" type="checkbox"/> Apagado	
	Feriado 4: <input type="checkbox"/>	
	Encendido <input checked="" type="checkbox"/> Apagado	
004 – Pre-alerta de armado automático de la Partición 6 (Predefinido: 004):		

Sección 6: Planillas de programación

005 – Temporizador de posposición armado automático de la partición 6 (Predefinido: 000):		
006 – Temporizador de armado sin actividad de partición 6 (Predefinido: 000):		
007 – Temporizador de pre-alerta de armado sin actividad de partición 6 (Predefinido: 001):		
[157] Armado/Desarmado autom. de partición 7		
001 – Horas de armado automático de la partición 7: (HH:MM de 4 dígitos) Predefinido: 9999	24 horas:	
	Domingo:	Jueves:
	Lunes:	Viernes:
	Martes:	Sábado:
002 – Horas de desarmado automático de la partición 7: (HH:MM de 4 dígitos) Predefinido: 9999	24 horas:	
	Domingo:	Jueves:
	Lunes:	Viernes:
	Martes:	Sábado:
003 – Programa de feriados de desarmado automático de la partición 7: (decimal de 3 dígitos)	Feriado 1: <input type="checkbox"/>	
	Encendido <input checked="" type="checkbox"/> Apagado	
	Feriado 2: <input type="checkbox"/>	
	Encendido <input checked="" type="checkbox"/> Apagado	
004 – Pre-alerta de armado automático de la Partición 7 (Predefinido: 004):	Feriado 3: <input type="checkbox"/>	
	Encendido <input checked="" type="checkbox"/> Apagado	
	Feriado 4: <input type="checkbox"/>	
	Encendido <input checked="" type="checkbox"/> Apagado	
004 – Pre-alerta de armado automático de la Partición 7 (Predefinido: 004):		
005 – Temporizador de posposición armado automático de la partición 7 (Predefinido: 000):		
006 – Temporizador de armado sin actividad de partición 7 (Predefinido: 000):		
007 – Temporizador de pre-alerta de armado sin actividad de partición 7 (Predefinido: 001):		
[158] Armado/Desarmado autom. de partición 8		
001 – Horas de armado automático de la partición 8: (HH:MM de 4 dígitos) Predefinido: 9999	24 horas:	
	Domingo:	Jueves:
	Lunes:	Viernes:
	Martes:	Sábado:
002 – Horas de desarmado automático de la partición 8: (HH:MM de 4 dígitos) Predefinido: 9999	24 horas:	
	Domingo:	Jueves:
	Lunes:	Viernes:
	Martes:	Sábado:
003 – Programa de feriados de desarmado automático de la partición 8: (decimal de 3 dígitos)	Miércoles:	
	Feriado 1: <input type="checkbox"/>	
	Encendido <input checked="" type="checkbox"/> Apagado	
	Feriado 2: <input type="checkbox"/>	
	Encendido <input checked="" type="checkbox"/> Apagado	
	Feriado 3: <input type="checkbox"/>	
	Encendido <input checked="" type="checkbox"/> Apagado	

	Feriado 4: <input type="checkbox"/>
	Encendido <input checked="" type="checkbox"/> Apagado
004 – Pre-alerta de armado automático de la Partición 8 (Predefinido: 004):	
005 – Temporizador de posposición armado automático de la partición 8 (Predefinido: 000):	
006 – Temporizador de armado sin actividad de partición 8 (Predefinido: 000):	
007 – Temporizador de pre-alerta de armado sin actividad de partición 8 (Predefinido: 001):	

[200] Máscara de partición

Descripciones en la página 106	001 – Habilitar máscara Partición 1 a 8	<input checked="" type="checkbox"/> – Partición 1
		<input type="checkbox"/> – Partición 2
		<input type="checkbox"/> – Partición 3
		<input type="checkbox"/> – Partición 4
		<input type="checkbox"/> – Partición 5
		<input type="checkbox"/> – Partición 6
		<input type="checkbox"/> – Partición 7
		<input type="checkbox"/> – Partición 8

6.9 Asignación de zona y partición

[201]-[208] Asignación de zona de partición

(Descripción en la página 106)

[201] Asignación de zona de partición 1				[202] Asignación de zona de partición 2				
	Bit 1	2	3	4	5	6	7	8
001 – 01-08	<input checked="" type="checkbox"/>	<input checked="" type="checkbox"/>	<input checked="" type="checkbox"/>	<input checked="" type="checkbox"/>	<input checked="" type="checkbox"/>	<input checked="" type="checkbox"/>	<input checked="" type="checkbox"/>	<input checked="" type="checkbox"/>
002 – 09-16	<input checked="" type="checkbox"/>	<input checked="" type="checkbox"/>	<input checked="" type="checkbox"/>	<input checked="" type="checkbox"/>	<input checked="" type="checkbox"/>	<input checked="" type="checkbox"/>	<input checked="" type="checkbox"/>	<input checked="" type="checkbox"/>
003 – 17-24	<input type="checkbox"/>	<input type="checkbox"/>	<input type="checkbox"/>	<input type="checkbox"/>	<input type="checkbox"/>	<input type="checkbox"/>	<input type="checkbox"/>	<input type="checkbox"/>
004 – 25-32	<input type="checkbox"/>	<input type="checkbox"/>	<input type="checkbox"/>	<input type="checkbox"/>	<input type="checkbox"/>	<input type="checkbox"/>	<input type="checkbox"/>	<input type="checkbox"/>
005 – 33-40	<input type="checkbox"/>	<input type="checkbox"/>	<input type="checkbox"/>	<input type="checkbox"/>	<input type="checkbox"/>	<input type="checkbox"/>	<input type="checkbox"/>	<input type="checkbox"/>
006 – 41-48	<input type="checkbox"/>	<input type="checkbox"/>	<input type="checkbox"/>	<input type="checkbox"/>	<input type="checkbox"/>	<input type="checkbox"/>	<input type="checkbox"/>	<input type="checkbox"/>
007 – 49-56	<input type="checkbox"/>	<input type="checkbox"/>	<input type="checkbox"/>	<input type="checkbox"/>	<input type="checkbox"/>	<input type="checkbox"/>	<input type="checkbox"/>	<input type="checkbox"/>
008 – 57-64	<input type="checkbox"/>	<input type="checkbox"/>	<input type="checkbox"/>	<input type="checkbox"/>	<input type="checkbox"/>	<input type="checkbox"/>	<input type="checkbox"/>	<input type="checkbox"/>
009 – 65-72	<input type="checkbox"/>	<input type="checkbox"/>	<input type="checkbox"/>	<input type="checkbox"/>	<input type="checkbox"/>	<input type="checkbox"/>	<input type="checkbox"/>	<input type="checkbox"/>
010 – 73-80	<input type="checkbox"/>	<input type="checkbox"/>	<input type="checkbox"/>	<input type="checkbox"/>	<input type="checkbox"/>	<input type="checkbox"/>	<input type="checkbox"/>	<input type="checkbox"/>
011 – 81-88	<input type="checkbox"/>	<input type="checkbox"/>	<input type="checkbox"/>	<input type="checkbox"/>	<input type="checkbox"/>	<input type="checkbox"/>	<input type="checkbox"/>	<input type="checkbox"/>
012 – 89-96	<input type="checkbox"/>	<input type="checkbox"/>	<input type="checkbox"/>	<input type="checkbox"/>	<input type="checkbox"/>	<input type="checkbox"/>	<input type="checkbox"/>	<input type="checkbox"/>
013 – 97-104	<input type="checkbox"/>	<input type="checkbox"/>	<input type="checkbox"/>	<input type="checkbox"/>	<input type="checkbox"/>	<input type="checkbox"/>	<input type="checkbox"/>	<input type="checkbox"/>
014 – 105-112	<input type="checkbox"/>	<input type="checkbox"/>	<input type="checkbox"/>	<input type="checkbox"/>	<input type="checkbox"/>	<input type="checkbox"/>	<input type="checkbox"/>	<input type="checkbox"/>
015 – 113-120	<input type="checkbox"/>	<input type="checkbox"/>	<input type="checkbox"/>	<input type="checkbox"/>	<input type="checkbox"/>	<input type="checkbox"/>	<input type="checkbox"/>	<input type="checkbox"/>
016 – 121-128	<input type="checkbox"/>	<input type="checkbox"/>	<input type="checkbox"/>	<input type="checkbox"/>	<input type="checkbox"/>	<input type="checkbox"/>	<input type="checkbox"/>	<input type="checkbox"/>
[203] Asignación de zona de partición 3				[204] Asignación de zona de partición 4				
	Bit 1	2	3	4	5	6	7	8
001 – 01-08	<input type="checkbox"/>	<input type="checkbox"/>	<input type="checkbox"/>	<input type="checkbox"/>	<input type="checkbox"/>	<input type="checkbox"/>	<input type="checkbox"/>	<input type="checkbox"/>
002 – 09-16	<input type="checkbox"/>	<input type="checkbox"/>	<input type="checkbox"/>	<input type="checkbox"/>	<input type="checkbox"/>	<input type="checkbox"/>	<input type="checkbox"/>	<input type="checkbox"/>
003 – 17-24	<input type="checkbox"/>	<input type="checkbox"/>	<input type="checkbox"/>	<input type="checkbox"/>	<input type="checkbox"/>	<input type="checkbox"/>	<input type="checkbox"/>	<input type="checkbox"/>

Sección 6: Planillas de programación

004 – 25-32	<input type="checkbox"/> <input type="checkbox"/> <input type="checkbox"/> <input type="checkbox"/> <input type="checkbox"/> <input type="checkbox"/> <input type="checkbox"/> <input type="checkbox"/>	004 – 25-32	<input type="checkbox"/> <input type="checkbox"/> <input type="checkbox"/> <input type="checkbox"/> <input type="checkbox"/> <input type="checkbox"/> <input type="checkbox"/> <input type="checkbox"/>
005 – 33-40	<input type="checkbox"/> <input type="checkbox"/> <input type="checkbox"/> <input type="checkbox"/> <input type="checkbox"/> <input type="checkbox"/> <input type="checkbox"/> <input type="checkbox"/>	005 – 33-40	<input type="checkbox"/> <input type="checkbox"/> <input type="checkbox"/> <input type="checkbox"/> <input type="checkbox"/> <input type="checkbox"/> <input type="checkbox"/> <input type="checkbox"/>
006 – 41-48	<input type="checkbox"/> <input type="checkbox"/> <input type="checkbox"/> <input type="checkbox"/> <input type="checkbox"/> <input type="checkbox"/> <input type="checkbox"/> <input type="checkbox"/>	006 – 41-48	<input type="checkbox"/> <input type="checkbox"/> <input type="checkbox"/> <input type="checkbox"/> <input type="checkbox"/> <input type="checkbox"/> <input type="checkbox"/> <input type="checkbox"/>
007 – 49-56	<input type="checkbox"/> <input type="checkbox"/> <input type="checkbox"/> <input type="checkbox"/> <input type="checkbox"/> <input type="checkbox"/> <input type="checkbox"/> <input type="checkbox"/>	007 – 49-56	<input type="checkbox"/> <input type="checkbox"/> <input type="checkbox"/> <input type="checkbox"/> <input type="checkbox"/> <input type="checkbox"/> <input type="checkbox"/> <input type="checkbox"/>
008 – 57-64	<input type="checkbox"/> <input type="checkbox"/> <input type="checkbox"/> <input type="checkbox"/> <input type="checkbox"/> <input type="checkbox"/> <input type="checkbox"/> <input type="checkbox"/>	008 – 57-64	<input type="checkbox"/> <input type="checkbox"/> <input type="checkbox"/> <input type="checkbox"/> <input type="checkbox"/> <input type="checkbox"/> <input type="checkbox"/> <input type="checkbox"/>
009 – 65-72	<input type="checkbox"/> <input type="checkbox"/> <input type="checkbox"/> <input type="checkbox"/> <input type="checkbox"/> <input type="checkbox"/> <input type="checkbox"/> <input type="checkbox"/>	009 – 65-72	<input type="checkbox"/> <input type="checkbox"/> <input type="checkbox"/> <input type="checkbox"/> <input type="checkbox"/> <input type="checkbox"/> <input type="checkbox"/> <input type="checkbox"/>
010 – 73-80	<input type="checkbox"/> <input type="checkbox"/> <input type="checkbox"/> <input type="checkbox"/> <input type="checkbox"/> <input type="checkbox"/> <input type="checkbox"/> <input type="checkbox"/>	010 – 73-80	<input type="checkbox"/> <input type="checkbox"/> <input type="checkbox"/> <input type="checkbox"/> <input type="checkbox"/> <input type="checkbox"/> <input type="checkbox"/> <input type="checkbox"/>
011 – 81-88	<input type="checkbox"/> <input type="checkbox"/> <input type="checkbox"/> <input type="checkbox"/> <input type="checkbox"/> <input type="checkbox"/> <input type="checkbox"/> <input type="checkbox"/>	011 – 81-88	<input type="checkbox"/> <input type="checkbox"/> <input type="checkbox"/> <input type="checkbox"/> <input type="checkbox"/> <input type="checkbox"/> <input type="checkbox"/> <input type="checkbox"/>
012 – 89-96	<input type="checkbox"/> <input type="checkbox"/> <input type="checkbox"/> <input type="checkbox"/> <input type="checkbox"/> <input type="checkbox"/> <input type="checkbox"/> <input type="checkbox"/>	012 – 89-96	<input type="checkbox"/> <input type="checkbox"/> <input type="checkbox"/> <input type="checkbox"/> <input type="checkbox"/> <input type="checkbox"/> <input type="checkbox"/> <input type="checkbox"/>
013 – 97-104	<input type="checkbox"/> <input type="checkbox"/> <input type="checkbox"/> <input type="checkbox"/> <input type="checkbox"/> <input type="checkbox"/> <input type="checkbox"/> <input type="checkbox"/>	013 – 97-104	<input type="checkbox"/> <input type="checkbox"/> <input type="checkbox"/> <input type="checkbox"/> <input type="checkbox"/> <input type="checkbox"/> <input type="checkbox"/> <input type="checkbox"/>
014 – 105-112	<input type="checkbox"/> <input type="checkbox"/> <input type="checkbox"/> <input type="checkbox"/> <input type="checkbox"/> <input type="checkbox"/> <input type="checkbox"/> <input type="checkbox"/>	014 – 105-112	<input type="checkbox"/> <input type="checkbox"/> <input type="checkbox"/> <input type="checkbox"/> <input type="checkbox"/> <input type="checkbox"/> <input type="checkbox"/> <input type="checkbox"/>
015 – 113-120	<input type="checkbox"/> <input type="checkbox"/> <input type="checkbox"/> <input type="checkbox"/> <input type="checkbox"/> <input type="checkbox"/> <input type="checkbox"/> <input type="checkbox"/>	015 – 113-120	<input type="checkbox"/> <input type="checkbox"/> <input type="checkbox"/> <input type="checkbox"/> <input type="checkbox"/> <input type="checkbox"/> <input type="checkbox"/> <input type="checkbox"/>
016 – 121-128	<input type="checkbox"/> <input type="checkbox"/> <input type="checkbox"/> <input type="checkbox"/> <input type="checkbox"/> <input type="checkbox"/> <input type="checkbox"/> <input type="checkbox"/>	016 – 121-128	<input type="checkbox"/> <input type="checkbox"/> <input type="checkbox"/> <input type="checkbox"/> <input type="checkbox"/> <input type="checkbox"/> <input type="checkbox"/> <input type="checkbox"/>
[205] Asignación de zona de partición 5		[206] Asignación de zona de partición 6	
	Bit 1 2 3 4 5 6 7 8		Bit 1 2 3 4 5 6 7 8
001 – 01-08	<input type="checkbox"/> <input type="checkbox"/> <input type="checkbox"/> <input type="checkbox"/> <input type="checkbox"/> <input type="checkbox"/> <input type="checkbox"/> <input type="checkbox"/>	001 – 01-08	<input type="checkbox"/> <input type="checkbox"/> <input type="checkbox"/> <input type="checkbox"/> <input type="checkbox"/> <input type="checkbox"/> <input type="checkbox"/> <input type="checkbox"/>
002 – 09-16	<input type="checkbox"/> <input type="checkbox"/> <input type="checkbox"/> <input type="checkbox"/> <input type="checkbox"/> <input type="checkbox"/> <input type="checkbox"/> <input type="checkbox"/>	002 – 09-16	<input type="checkbox"/> <input type="checkbox"/> <input type="checkbox"/> <input type="checkbox"/> <input type="checkbox"/> <input type="checkbox"/> <input type="checkbox"/> <input type="checkbox"/>
003 – 17-24	<input type="checkbox"/> <input type="checkbox"/> <input type="checkbox"/> <input type="checkbox"/> <input type="checkbox"/> <input type="checkbox"/> <input type="checkbox"/> <input type="checkbox"/>	003 – 17-24	<input type="checkbox"/> <input type="checkbox"/> <input type="checkbox"/> <input type="checkbox"/> <input type="checkbox"/> <input type="checkbox"/> <input type="checkbox"/> <input type="checkbox"/>
004 – 25-32	<input type="checkbox"/> <input type="checkbox"/> <input type="checkbox"/> <input type="checkbox"/> <input type="checkbox"/> <input type="checkbox"/> <input type="checkbox"/> <input type="checkbox"/>	004 – 25-32	<input type="checkbox"/> <input type="checkbox"/> <input type="checkbox"/> <input type="checkbox"/> <input type="checkbox"/> <input type="checkbox"/> <input type="checkbox"/> <input type="checkbox"/>
005 – 33-40	<input type="checkbox"/> <input type="checkbox"/> <input type="checkbox"/> <input type="checkbox"/> <input type="checkbox"/> <input type="checkbox"/> <input type="checkbox"/> <input type="checkbox"/>	005 – 33-40	<input type="checkbox"/> <input type="checkbox"/> <input type="checkbox"/> <input type="checkbox"/> <input type="checkbox"/> <input type="checkbox"/> <input type="checkbox"/> <input type="checkbox"/>
006 – 41-48	<input type="checkbox"/> <input type="checkbox"/> <input type="checkbox"/> <input type="checkbox"/> <input type="checkbox"/> <input type="checkbox"/> <input type="checkbox"/> <input type="checkbox"/>	006 – 41-48	<input type="checkbox"/> <input type="checkbox"/> <input type="checkbox"/> <input type="checkbox"/> <input type="checkbox"/> <input type="checkbox"/> <input type="checkbox"/> <input type="checkbox"/>
007 – 49-56	<input type="checkbox"/> <input type="checkbox"/> <input type="checkbox"/> <input type="checkbox"/> <input type="checkbox"/> <input type="checkbox"/> <input type="checkbox"/> <input type="checkbox"/>	007 – 49-56	<input type="checkbox"/> <input type="checkbox"/> <input type="checkbox"/> <input type="checkbox"/> <input type="checkbox"/> <input type="checkbox"/> <input type="checkbox"/> <input type="checkbox"/>
008 – 57-64	<input type="checkbox"/> <input type="checkbox"/> <input type="checkbox"/> <input type="checkbox"/> <input type="checkbox"/> <input type="checkbox"/> <input type="checkbox"/> <input type="checkbox"/>	008 – 57-64	<input type="checkbox"/> <input type="checkbox"/> <input type="checkbox"/> <input type="checkbox"/> <input type="checkbox"/> <input type="checkbox"/> <input type="checkbox"/> <input type="checkbox"/>
009 – 65-72	<input type="checkbox"/> <input type="checkbox"/> <input type="checkbox"/> <input type="checkbox"/> <input type="checkbox"/> <input type="checkbox"/> <input type="checkbox"/> <input type="checkbox"/>	009 – 65-72	<input type="checkbox"/> <input type="checkbox"/> <input type="checkbox"/> <input type="checkbox"/> <input type="checkbox"/> <input type="checkbox"/> <input type="checkbox"/> <input type="checkbox"/>
010 – 73-80	<input type="checkbox"/> <input type="checkbox"/> <input type="checkbox"/> <input type="checkbox"/> <input type="checkbox"/> <input type="checkbox"/> <input type="checkbox"/> <input type="checkbox"/>	010 – 73-80	<input type="checkbox"/> <input type="checkbox"/> <input type="checkbox"/> <input type="checkbox"/> <input type="checkbox"/> <input type="checkbox"/> <input type="checkbox"/> <input type="checkbox"/>
011 – 81-88	<input type="checkbox"/> <input type="checkbox"/> <input type="checkbox"/> <input type="checkbox"/> <input type="checkbox"/> <input type="checkbox"/> <input type="checkbox"/> <input type="checkbox"/>	011 – 81-88	<input type="checkbox"/> <input type="checkbox"/> <input type="checkbox"/> <input type="checkbox"/> <input type="checkbox"/> <input type="checkbox"/> <input type="checkbox"/> <input type="checkbox"/>
012 – 89-96	<input type="checkbox"/> <input type="checkbox"/> <input type="checkbox"/> <input type="checkbox"/> <input type="checkbox"/> <input type="checkbox"/> <input type="checkbox"/> <input type="checkbox"/>	012 – 89-96	<input type="checkbox"/> <input type="checkbox"/> <input type="checkbox"/> <input type="checkbox"/> <input type="checkbox"/> <input type="checkbox"/> <input type="checkbox"/> <input type="checkbox"/>
013 – 97-104	<input type="checkbox"/> <input type="checkbox"/> <input type="checkbox"/> <input type="checkbox"/> <input type="checkbox"/> <input type="checkbox"/> <input type="checkbox"/> <input type="checkbox"/>	013 – 97-104	<input type="checkbox"/> <input type="checkbox"/> <input type="checkbox"/> <input type="checkbox"/> <input type="checkbox"/> <input type="checkbox"/> <input type="checkbox"/> <input type="checkbox"/>
014 – 105-112	<input type="checkbox"/> <input type="checkbox"/> <input type="checkbox"/> <input type="checkbox"/> <input type="checkbox"/> <input type="checkbox"/> <input type="checkbox"/> <input type="checkbox"/>	014 – 105-112	<input type="checkbox"/> <input type="checkbox"/> <input type="checkbox"/> <input type="checkbox"/> <input type="checkbox"/> <input type="checkbox"/> <input type="checkbox"/> <input type="checkbox"/>
015 – 113-120	<input type="checkbox"/> <input type="checkbox"/> <input type="checkbox"/> <input type="checkbox"/> <input type="checkbox"/> <input type="checkbox"/> <input type="checkbox"/> <input type="checkbox"/>	015 – 113-120	<input type="checkbox"/> <input type="checkbox"/> <input type="checkbox"/> <input type="checkbox"/> <input type="checkbox"/> <input type="checkbox"/> <input type="checkbox"/> <input type="checkbox"/>
016 – 121-128	<input type="checkbox"/> <input type="checkbox"/> <input type="checkbox"/> <input type="checkbox"/> <input type="checkbox"/> <input type="checkbox"/> <input type="checkbox"/> <input type="checkbox"/>	016 – 121-128	<input type="checkbox"/> <input type="checkbox"/> <input type="checkbox"/> <input type="checkbox"/> <input type="checkbox"/> <input type="checkbox"/> <input type="checkbox"/> <input type="checkbox"/>
[207] Asignación de zona de partición 7		[208] Asignación de zona de partición 8	
	Bit 1 2 3 4 5 6 7 8		Bit 1 2 3 4 5 6 7 8
001 – 01-08	<input type="checkbox"/> <input type="checkbox"/> <input type="checkbox"/> <input type="checkbox"/> <input type="checkbox"/> <input type="checkbox"/> <input type="checkbox"/> <input type="checkbox"/>	001 – 01-08	<input type="checkbox"/> <input type="checkbox"/> <input type="checkbox"/> <input type="checkbox"/> <input type="checkbox"/> <input type="checkbox"/> <input type="checkbox"/> <input type="checkbox"/>
002 – 09-16	<input type="checkbox"/> <input type="checkbox"/> <input type="checkbox"/> <input type="checkbox"/> <input type="checkbox"/> <input type="checkbox"/> <input type="checkbox"/> <input type="checkbox"/>	002 – 09-16	<input type="checkbox"/> <input type="checkbox"/> <input type="checkbox"/> <input type="checkbox"/> <input type="checkbox"/> <input type="checkbox"/> <input type="checkbox"/> <input type="checkbox"/>
003 – 17-24	<input type="checkbox"/> <input type="checkbox"/> <input type="checkbox"/> <input type="checkbox"/> <input type="checkbox"/> <input type="checkbox"/> <input type="checkbox"/> <input type="checkbox"/>	003 – 17-24	<input type="checkbox"/> <input type="checkbox"/> <input type="checkbox"/> <input type="checkbox"/> <input type="checkbox"/> <input type="checkbox"/> <input type="checkbox"/> <input type="checkbox"/>
004 – 25-32	<input type="checkbox"/> <input type="checkbox"/> <input type="checkbox"/> <input type="checkbox"/> <input type="checkbox"/> <input type="checkbox"/> <input type="checkbox"/> <input type="checkbox"/>	004 – 25-32	<input type="checkbox"/> <input type="checkbox"/> <input type="checkbox"/> <input type="checkbox"/> <input type="checkbox"/> <input type="checkbox"/> <input type="checkbox"/> <input type="checkbox"/>
005 – 33-40	<input type="checkbox"/> <input type="checkbox"/> <input type="checkbox"/> <input type="checkbox"/> <input type="checkbox"/> <input type="checkbox"/> <input type="checkbox"/> <input type="checkbox"/>	005 – 33-40	<input type="checkbox"/> <input type="checkbox"/> <input type="checkbox"/> <input type="checkbox"/> <input type="checkbox"/> <input type="checkbox"/> <input type="checkbox"/> <input type="checkbox"/>
006 – 41-48	<input type="checkbox"/> <input type="checkbox"/> <input type="checkbox"/> <input type="checkbox"/> <input type="checkbox"/> <input type="checkbox"/> <input type="checkbox"/> <input type="checkbox"/>	006 – 41-48	<input type="checkbox"/> <input type="checkbox"/> <input type="checkbox"/> <input type="checkbox"/> <input type="checkbox"/> <input type="checkbox"/> <input type="checkbox"/> <input type="checkbox"/>
007 – 49-56	<input type="checkbox"/> <input type="checkbox"/> <input type="checkbox"/> <input type="checkbox"/> <input type="checkbox"/> <input type="checkbox"/> <input type="checkbox"/> <input type="checkbox"/>	007 – 49-56	<input type="checkbox"/> <input type="checkbox"/> <input type="checkbox"/> <input type="checkbox"/> <input type="checkbox"/> <input type="checkbox"/> <input type="checkbox"/> <input type="checkbox"/>
008 – 57-64	<input type="checkbox"/> <input type="checkbox"/> <input type="checkbox"/> <input type="checkbox"/> <input type="checkbox"/> <input type="checkbox"/> <input type="checkbox"/> <input type="checkbox"/>	008 – 57-64	<input type="checkbox"/> <input type="checkbox"/> <input type="checkbox"/> <input type="checkbox"/> <input type="checkbox"/> <input type="checkbox"/> <input type="checkbox"/> <input type="checkbox"/>
009 – 65-72	<input type="checkbox"/> <input type="checkbox"/> <input type="checkbox"/> <input type="checkbox"/> <input type="checkbox"/> <input type="checkbox"/> <input type="checkbox"/> <input type="checkbox"/>	009 – 65-72	<input type="checkbox"/> <input type="checkbox"/> <input type="checkbox"/> <input type="checkbox"/> <input type="checkbox"/> <input type="checkbox"/> <input type="checkbox"/> <input type="checkbox"/>
010 – 73-80	<input type="checkbox"/> <input type="checkbox"/> <input type="checkbox"/> <input type="checkbox"/> <input type="checkbox"/> <input type="checkbox"/> <input type="checkbox"/> <input type="checkbox"/>	010 – 73-80	<input type="checkbox"/> <input type="checkbox"/> <input type="checkbox"/> <input type="checkbox"/> <input type="checkbox"/> <input type="checkbox"/> <input type="checkbox"/> <input type="checkbox"/>
011 – 81-88	<input type="checkbox"/> <input type="checkbox"/> <input type="checkbox"/> <input type="checkbox"/> <input type="checkbox"/> <input type="checkbox"/> <input type="checkbox"/> <input type="checkbox"/>	011 – 81-88	<input type="checkbox"/> <input type="checkbox"/> <input type="checkbox"/> <input type="checkbox"/> <input type="checkbox"/> <input type="checkbox"/> <input type="checkbox"/> <input type="checkbox"/>

012 – 89-96	<input type="checkbox"/> <input type="checkbox"/> <input type="checkbox"/> <input type="checkbox"/> <input type="checkbox"/> <input type="checkbox"/> <input type="checkbox"/> <input type="checkbox"/>	012 – 89-96	<input type="checkbox"/> <input type="checkbox"/> <input type="checkbox"/> <input type="checkbox"/> <input type="checkbox"/> <input type="checkbox"/> <input type="checkbox"/> <input type="checkbox"/>
013 – 97-104	<input type="checkbox"/> <input type="checkbox"/> <input type="checkbox"/> <input type="checkbox"/> <input type="checkbox"/> <input type="checkbox"/> <input type="checkbox"/> <input type="checkbox"/>	013 – 97-104	<input type="checkbox"/> <input type="checkbox"/> <input type="checkbox"/> <input type="checkbox"/> <input type="checkbox"/> <input type="checkbox"/> <input type="checkbox"/> <input type="checkbox"/>
014 – 105-112	<input type="checkbox"/> <input type="checkbox"/> <input type="checkbox"/> <input type="checkbox"/> <input type="checkbox"/> <input type="checkbox"/> <input type="checkbox"/> <input type="checkbox"/>	014 – 105-112	<input type="checkbox"/> <input type="checkbox"/> <input type="checkbox"/> <input type="checkbox"/> <input type="checkbox"/> <input type="checkbox"/> <input type="checkbox"/> <input type="checkbox"/>
015 – 113-120	<input type="checkbox"/> <input type="checkbox"/> <input type="checkbox"/> <input type="checkbox"/> <input type="checkbox"/> <input type="checkbox"/> <input type="checkbox"/> <input type="checkbox"/>	015 – 113-120	<input type="checkbox"/> <input type="checkbox"/> <input type="checkbox"/> <input type="checkbox"/> <input type="checkbox"/> <input type="checkbox"/> <input type="checkbox"/> <input type="checkbox"/>
016 – 121-128	<input type="checkbox"/> <input type="checkbox"/> <input type="checkbox"/> <input type="checkbox"/> <input type="checkbox"/> <input type="checkbox"/> <input type="checkbox"/> <input type="checkbox"/>	016 – 121-128	<input type="checkbox"/> <input type="checkbox"/> <input type="checkbox"/> <input type="checkbox"/> <input type="checkbox"/> <input type="checkbox"/> <input type="checkbox"/> <input type="checkbox"/>

6.10 Comunicaciones

[300] Camino de comunicación del panel/receptor	
Descripción en la página 106	
001 – Receptor 1:	<input checked="" type="checkbox"/> Línea de teléfono PSTN
	<input type="checkbox"/> Enrutamiento automático de comun. alterno
	<input type="checkbox"/> Rec. de comun. alterno 1
	<input type="checkbox"/> Rec. de comun. alterno 2
002 – Receptor 2:	<input checked="" type="checkbox"/> Línea de teléfono PSTN
	<input type="checkbox"/> Enrutamiento automático de comun. alterno
	<input type="checkbox"/> Rec. de comun. alterno 1
	<input type="checkbox"/> Rec. de comun. alterno 2
003 – Receptor 3:	<input checked="" type="checkbox"/> Línea de teléfono PSTN
	<input type="checkbox"/> Enrutamiento automático de comun. alterno
	<input type="checkbox"/> Rec. de comun. alterno 1
	<input type="checkbox"/> Rec. de comun. alterno 2
004 – Receptor 4:	<input checked="" type="checkbox"/> Línea de teléfono PSTN
	<input type="checkbox"/> Enrutamiento automático de comun. alterno
	<input type="checkbox"/> Rec. de comun. alterno 1
	<input type="checkbox"/> Rec. de comun. alterno 2
[301] Programación de número de teléfono	
(Predefinido: DFFFFFFFFFFFFFFFFFFFFFFFFFFFFFFFFF)	
(HEX de 32 dígitos) Descripción en la página 107	001 – Programación de número de teléfono 1:
	002 – Programación de número de teléfono 2:
	003 – Programación de número de teléfono 3:
	004 – Programación de número de teléfono 4:
[304] Cadena cancelación llamada en espera	
(Descripción en la página 107)	
Cadena cancelación llamada en espera (hex de 6 dígitos; Predefinido: DB70EF CP-01 de fábrica: FFFFFF):	

Sección 6: Planillas de programación

[307] Reporte de zona

Descripción en la página 108 (001-128 = zonas 1-128)

<input checked="" type="checkbox"/> 1 – Alarma <input checked="" type="checkbox"/> 2 – Reinic alarma <input checked="" type="checkbox"/> 3 – Sabotaje <input checked="" type="checkbox"/> 4 – Rest. Sabotaje <input checked="" type="checkbox"/> 5 – Fallo <input checked="" type="checkbox"/> 6 – Rest. Fallo										
001	<input checked="" type="checkbox"/> <input checked="" type="checkbox"/> <input checked="" type="checkbox"/> <input checked="" type="checkbox"/> <input checked="" type="checkbox"/> <input type="checkbox"/> <input type="checkbox"/> 1 2 3 4 5 6 7 8	002	<input checked="" type="checkbox"/> <input checked="" type="checkbox"/> <input checked="" type="checkbox"/> <input checked="" type="checkbox"/> <input checked="" type="checkbox"/> <input type="checkbox"/> <input type="checkbox"/> 1 2 3 4 5 6 7 8	003	<input checked="" type="checkbox"/> <input checked="" type="checkbox"/> <input checked="" type="checkbox"/> <input checked="" type="checkbox"/> <input checked="" type="checkbox"/> <input type="checkbox"/> <input type="checkbox"/> 1 2 3 4 5 6 7 8	004	<input checked="" type="checkbox"/> <input checked="" type="checkbox"/> <input checked="" type="checkbox"/> <input checked="" type="checkbox"/> <input checked="" type="checkbox"/> <input type="checkbox"/> <input type="checkbox"/> 1 2 3 4 5 6 7 8	005	<input checked="" type="checkbox"/> <input checked="" type="checkbox"/> <input checked="" type="checkbox"/> <input checked="" type="checkbox"/> <input checked="" type="checkbox"/> <input type="checkbox"/> <input type="checkbox"/> 1 2 3 4 5 6 7 8	
006	<input checked="" type="checkbox"/> <input checked="" type="checkbox"/> <input checked="" type="checkbox"/> <input checked="" type="checkbox"/> <input checked="" type="checkbox"/> <input type="checkbox"/> <input type="checkbox"/> 1 2 3 4 5 6 7 8	007	<input checked="" type="checkbox"/> <input checked="" type="checkbox"/> <input checked="" type="checkbox"/> <input checked="" type="checkbox"/> <input checked="" type="checkbox"/> <input type="checkbox"/> <input type="checkbox"/> 1 2 3 4 5 6 7 8	008	<input checked="" type="checkbox"/> <input checked="" type="checkbox"/> <input checked="" type="checkbox"/> <input checked="" type="checkbox"/> <input checked="" type="checkbox"/> <input type="checkbox"/> <input type="checkbox"/> 1 2 3 4 5 6 7 8	009	<input checked="" type="checkbox"/> <input checked="" type="checkbox"/> <input checked="" type="checkbox"/> <input checked="" type="checkbox"/> <input checked="" type="checkbox"/> <input type="checkbox"/> <input type="checkbox"/> 1 2 3 4 5 6 7 8	010	<input checked="" type="checkbox"/> <input checked="" type="checkbox"/> <input checked="" type="checkbox"/> <input checked="" type="checkbox"/> <input checked="" type="checkbox"/> <input type="checkbox"/> <input type="checkbox"/> 1 2 3 4 5 6 7 8	
011	<input checked="" type="checkbox"/> <input checked="" type="checkbox"/> <input checked="" type="checkbox"/> <input checked="" type="checkbox"/> <input checked="" type="checkbox"/> <input type="checkbox"/> <input type="checkbox"/> 1 2 3 4 5 6 7 8	012	<input checked="" type="checkbox"/> <input checked="" type="checkbox"/> <input checked="" type="checkbox"/> <input checked="" type="checkbox"/> <input checked="" type="checkbox"/> <input type="checkbox"/> <input type="checkbox"/> 1 2 3 4 5 6 7 8	013	<input checked="" type="checkbox"/> <input checked="" type="checkbox"/> <input checked="" type="checkbox"/> <input checked="" type="checkbox"/> <input checked="" type="checkbox"/> <input type="checkbox"/> <input type="checkbox"/> 1 2 3 4 5 6 7 8	014	<input checked="" type="checkbox"/> <input checked="" type="checkbox"/> <input checked="" type="checkbox"/> <input checked="" type="checkbox"/> <input checked="" type="checkbox"/> <input type="checkbox"/> <input type="checkbox"/> 1 2 3 4 5 6 7 8	015	<input checked="" type="checkbox"/> <input checked="" type="checkbox"/> <input checked="" type="checkbox"/> <input checked="" type="checkbox"/> <input checked="" type="checkbox"/> <input type="checkbox"/> <input type="checkbox"/> 1 2 3 4 5 6 7 8	
016	<input checked="" type="checkbox"/> <input checked="" type="checkbox"/> <input checked="" type="checkbox"/> <input checked="" type="checkbox"/> <input checked="" type="checkbox"/> <input type="checkbox"/> <input type="checkbox"/> 1 2 3 4 5 6 7 8	017	<input checked="" type="checkbox"/> <input checked="" type="checkbox"/> <input checked="" type="checkbox"/> <input checked="" type="checkbox"/> <input checked="" type="checkbox"/> <input type="checkbox"/> <input type="checkbox"/> 1 2 3 4 5 6 7 8	018	<input checked="" type="checkbox"/> <input checked="" type="checkbox"/> <input checked="" type="checkbox"/> <input checked="" type="checkbox"/> <input checked="" type="checkbox"/> <input type="checkbox"/> <input type="checkbox"/> 1 2 3 4 5 6 7 8	019	<input checked="" type="checkbox"/> <input checked="" type="checkbox"/> <input checked="" type="checkbox"/> <input checked="" type="checkbox"/> <input checked="" type="checkbox"/> <input type="checkbox"/> <input type="checkbox"/> 1 2 3 4 5 6 7 8	020	<input checked="" type="checkbox"/> <input checked="" type="checkbox"/> <input checked="" type="checkbox"/> <input checked="" type="checkbox"/> <input checked="" type="checkbox"/> <input type="checkbox"/> <input type="checkbox"/> 1 2 3 4 5 6 7 8	
021	<input checked="" type="checkbox"/> <input checked="" type="checkbox"/> <input checked="" type="checkbox"/> <input checked="" type="checkbox"/> <input checked="" type="checkbox"/> <input type="checkbox"/> <input type="checkbox"/> 1 2 3 4 5 6 7 8	022	<input checked="" type="checkbox"/> <input checked="" type="checkbox"/> <input checked="" type="checkbox"/> <input checked="" type="checkbox"/> <input checked="" type="checkbox"/> <input type="checkbox"/> <input type="checkbox"/> 1 2 3 4 5 6 7 8	023	<input checked="" type="checkbox"/> <input checked="" type="checkbox"/> <input checked="" type="checkbox"/> <input checked="" type="checkbox"/> <input checked="" type="checkbox"/> <input type="checkbox"/> <input type="checkbox"/> 1 2 3 4 5 6 7 8	024	<input checked="" type="checkbox"/> <input checked="" type="checkbox"/> <input checked="" type="checkbox"/> <input checked="" type="checkbox"/> <input checked="" type="checkbox"/> <input type="checkbox"/> <input type="checkbox"/> 1 2 3 4 5 6 7 8	025	<input checked="" type="checkbox"/> <input checked="" type="checkbox"/> <input checked="" type="checkbox"/> <input checked="" type="checkbox"/> <input checked="" type="checkbox"/> <input type="checkbox"/> <input type="checkbox"/> 1 2 3 4 5 6 7 8	
026	<input checked="" type="checkbox"/> <input checked="" type="checkbox"/> <input checked="" type="checkbox"/> <input checked="" type="checkbox"/> <input checked="" type="checkbox"/> <input type="checkbox"/> <input type="checkbox"/> 1 2 3 4 5 6 7 8	027	<input checked="" type="checkbox"/> <input checked="" type="checkbox"/> <input checked="" type="checkbox"/> <input checked="" type="checkbox"/> <input checked="" type="checkbox"/> <input type="checkbox"/> <input type="checkbox"/> 1 2 3 4 5 6 7 8	028	<input checked="" type="checkbox"/> <input checked="" type="checkbox"/> <input checked="" type="checkbox"/> <input checked="" type="checkbox"/> <input checked="" type="checkbox"/> <input type="checkbox"/> <input type="checkbox"/> 1 2 3 4 5 6 7 8	029	<input checked="" type="checkbox"/> <input checked="" type="checkbox"/> <input checked="" type="checkbox"/> <input checked="" type="checkbox"/> <input checked="" type="checkbox"/> <input type="checkbox"/> <input type="checkbox"/> 1 2 3 4 5 6 7 8	030	<input checked="" type="checkbox"/> <input checked="" type="checkbox"/> <input checked="" type="checkbox"/> <input checked="" type="checkbox"/> <input checked="" type="checkbox"/> <input type="checkbox"/> <input type="checkbox"/> 1 2 3 4 5 6 7 8	
031	<input checked="" type="checkbox"/> <input checked="" type="checkbox"/> <input checked="" type="checkbox"/> <input checked="" type="checkbox"/> <input checked="" type="checkbox"/> <input type="checkbox"/> <input type="checkbox"/> 1 2 3 4 5 6 7 8	032	<input checked="" type="checkbox"/> <input checked="" type="checkbox"/> <input checked="" type="checkbox"/> <input checked="" type="checkbox"/> <input checked="" type="checkbox"/> <input type="checkbox"/> <input type="checkbox"/> 1 2 3 4 5 6 7 8	033	<input checked="" type="checkbox"/> <input checked="" type="checkbox"/> <input checked="" type="checkbox"/> <input checked="" type="checkbox"/> <input checked="" type="checkbox"/> <input type="checkbox"/> <input type="checkbox"/> 1 2 3 4 5 6 7 8	034	<input checked="" type="checkbox"/> <input checked="" type="checkbox"/> <input checked="" type="checkbox"/> <input checked="" type="checkbox"/> <input checked="" type="checkbox"/> <input type="checkbox"/> <input type="checkbox"/> 1 2 3 4 5 6 7 8	035	<input checked="" type="checkbox"/> <input checked="" type="checkbox"/> <input checked="" type="checkbox"/> <input checked="" type="checkbox"/> <input checked="" type="checkbox"/> <input type="checkbox"/> <input type="checkbox"/> 1 2 3 4 5 6 7 8	
036	<input checked="" type="checkbox"/> <input checked="" type="checkbox"/> <input checked="" type="checkbox"/> <input checked="" type="checkbox"/> <input checked="" type="checkbox"/> <input type="checkbox"/> <input type="checkbox"/> 1 2 3 4 5 6 7 8	037	<input checked="" type="checkbox"/> <input checked="" type="checkbox"/> <input checked="" type="checkbox"/> <input checked="" type="checkbox"/> <input checked="" type="checkbox"/> <input type="checkbox"/> <input type="checkbox"/> 1 2 3 4 5 6 7 8	038	<input checked="" type="checkbox"/> <input checked="" type="checkbox"/> <input checked="" type="checkbox"/> <input checked="" type="checkbox"/> <input checked="" type="checkbox"/> <input type="checkbox"/> <input type="checkbox"/> 1 2 3 4 5 6 7 8	039	<input checked="" type="checkbox"/> <input checked="" type="checkbox"/> <input checked="" type="checkbox"/> <input checked="" type="checkbox"/> <input checked="" type="checkbox"/> <input type="checkbox"/> <input type="checkbox"/> 1 2 3 4 5 6 7 8	040	<input checked="" type="checkbox"/> <input checked="" type="checkbox"/> <input checked="" type="checkbox"/> <input checked="" type="checkbox"/> <input checked="" type="checkbox"/> <input type="checkbox"/> <input type="checkbox"/> 1 2 3 4 5 6 7 8	
041	<input checked="" type="checkbox"/> <input checked="" type="checkbox"/> <input checked="" type="checkbox"/> <input checked="" type="checkbox"/> <input checked="" type="checkbox"/> <input type="checkbox"/> <input type="checkbox"/> 1 2 3 4 5 6 7 8	042	<input checked="" type="checkbox"/> <input checked="" type="checkbox"/> <input checked="" type="checkbox"/> <input checked="" type="checkbox"/> <input checked="" type="checkbox"/> <input type="checkbox"/> <input type="checkbox"/> 1 2 3 4 5 6 7 8	043	<input checked="" type="checkbox"/> <input checked="" type="checkbox"/> <input checked="" type="checkbox"/> <input checked="" type="checkbox"/> <input checked="" type="checkbox"/> <input type="checkbox"/> <input type="checkbox"/> 1 2 3 4 5 6 7 8	044	<input checked="" type="checkbox"/> <input checked="" type="checkbox"/> <input checked="" type="checkbox"/> <input checked="" type="checkbox"/> <input checked="" type="checkbox"/> <input type="checkbox"/> <input type="checkbox"/> 1 2 3 4 5 6 7 8	045	<input checked="" type="checkbox"/> <input checked="" type="checkbox"/> <input checked="" type="checkbox"/> <input checked="" type="checkbox"/> <input checked="" type="checkbox"/> <input type="checkbox"/> <input type="checkbox"/> 1 2 3 4 5 6 7 8	
046	<input checked="" type="checkbox"/> <input checked="" type="checkbox"/> <input checked="" type="checkbox"/> <input checked="" type="checkbox"/> <input checked="" type="checkbox"/> <input type="checkbox"/> <input type="checkbox"/> 1 2 3 4 5 6 7 8	047	<input checked="" type="checkbox"/> <input checked="" type="checkbox"/> <input checked="" type="checkbox"/> <input checked="" type="checkbox"/> <input checked="" type="checkbox"/> <input type="checkbox"/> <input type="checkbox"/> 1 2 3 4 5 6 7 8	048	<input checked="" type="checkbox"/> <input checked="" type="checkbox"/> <input checked="" type="checkbox"/> <input checked="" type="checkbox"/> <input checked="" type="checkbox"/> <input type="checkbox"/> <input type="checkbox"/> 1 2 3 4 5 6 7 8	049	<input checked="" type="checkbox"/> <input checked="" type="checkbox"/> <input checked="" type="checkbox"/> <input checked="" type="checkbox"/> <input checked="" type="checkbox"/> <input type="checkbox"/> <input type="checkbox"/> 1 2 3 4 5 6 7 8	050	<input checked="" type="checkbox"/> <input checked="" type="checkbox"/> <input checked="" type="checkbox"/> <input checked="" type="checkbox"/> <input checked="" type="checkbox"/> <input type="checkbox"/> <input type="checkbox"/> 1 2 3 4 5 6 7 8	
051	<input checked="" type="checkbox"/> <input checked="" type="checkbox"/> <input checked="" type="checkbox"/> <input checked="" type="checkbox"/> <input checked="" type="checkbox"/> <input type="checkbox"/> <input type="checkbox"/> 1 2 3 4 5 6 7 8	052	<input checked="" type="checkbox"/> <input checked="" type="checkbox"/> <input checked="" type="checkbox"/> <input checked="" type="checkbox"/> <input checked="" type="checkbox"/> <input type="checkbox"/> <input type="checkbox"/> 1 2 3 4 5 6 7 8	053	<input checked="" type="checkbox"/> <input checked="" type="checkbox"/> <input checked="" type="checkbox"/> <input checked="" type="checkbox"/> <input checked="" type="checkbox"/> <input type="checkbox"/> <input type="checkbox"/> 1 2 3 4 5 6 7 8	054	<input checked="" type="checkbox"/> <input checked="" type="checkbox"/> <input checked="" type="checkbox"/> <input checked="" type="checkbox"/> <input checked="" type="checkbox"/> <input type="checkbox"/> <input type="checkbox"/> 1 2 3 4 5 6 7 8	055	<input checked="" type="checkbox"/> <input checked="" type="checkbox"/> <input checked="" type="checkbox"/> <input checked="" type="checkbox"/> <input checked="" type="checkbox"/> <input type="checkbox"/> <input type="checkbox"/> 1 2 3 4 5 6 7 8	
056	<input checked="" type="checkbox"/> <input checked="" type="checkbox"/> <input checked="" type="checkbox"/> <input checked="" type="checkbox"/> <input checked="" type="checkbox"/> <input type="checkbox"/> <input type="checkbox"/> 1 2 3 4 5 6 7 8	057	<input checked="" type="checkbox"/> <input checked="" type="checkbox"/> <input checked="" type="checkbox"/> <input checked="" type="checkbox"/> <input checked="" type="checkbox"/> <input type="checkbox"/> <input type="checkbox"/> 1 2 3 4 5 6 7 8	058	<input checked="" type="checkbox"/> <input checked="" type="checkbox"/> <input checked="" type="checkbox"/> <input checked="" type="checkbox"/> <input checked="" type="checkbox"/> <input type="checkbox"/> <input type="checkbox"/> 1 2 3 4 5 6 7 8	059	<input checked="" type="checkbox"/> <input checked="" type="checkbox"/> <input checked="" type="checkbox"/> <input checked="" type="checkbox"/> <input checked="" type="checkbox"/> <input type="checkbox"/> <input type="checkbox"/> 1 2 3 4 5 6 7 8	060	<input checked="" type="checkbox"/> <input checked="" type="checkbox"/> <input checked="" type="checkbox"/> <input checked="" type="checkbox"/> <input checked="" type="checkbox"/> <input type="checkbox"/> <input type="checkbox"/> 1 2 3 4 5 6 7 8	
061	<input checked="" type="checkbox"/> <input checked="" type="checkbox"/> <input checked="" type="checkbox"/> <input checked="" type="checkbox"/> <input checked="" type="checkbox"/> <input type="checkbox"/> <input type="checkbox"/> 1 2 3 4 5 6 7 8	062	<input checked="" type="checkbox"/> <input checked="" type="checkbox"/> <input checked="" type="checkbox"/> <input checked="" type="checkbox"/> <input checked="" type="checkbox"/> <input type="checkbox"/> <input type="checkbox"/> 1 2 3 4 5 6 7 8	063	<input checked="" type="checkbox"/> <input checked="" type="checkbox"/> <input checked="" type="checkbox"/> <input checked="" type="checkbox"/> <input checked="" type="checkbox"/> <input type="checkbox"/> <input type="checkbox"/> 1 2 3 4 5 6 7 8	064	<input checked="" type="checkbox"/> <input checked="" type="checkbox"/> <input checked="" type="checkbox"/> <input checked="" type="checkbox"/> <input checked="" type="checkbox"/> <input type="checkbox"/> <input type="checkbox"/> 1 2 3 4 5 6 7 8	065	<input checked="" type="checkbox"/> <input checked="" type="checkbox"/> <input checked="" type="checkbox"/> <input checked="" type="checkbox"/> <input checked="" type="checkbox"/> <input type="checkbox"/> <input type="checkbox"/> 1 2 3 4 5 6 7 8	
066	<input checked="" type="checkbox"/> <input checked="" type="checkbox"/> <input checked="" type="checkbox"/> <input checked="" type="checkbox"/> <input checked="" type="checkbox"/> <input type="checkbox"/> <input type="checkbox"/> 1 2 3 4 5 6 7 8	067	<input checked="" type="checkbox"/> <input checked="" type="checkbox"/> <input checked="" type="checkbox"/> <input checked="" type="checkbox"/> <input checked="" type="checkbox"/> <input type="checkbox"/> <input type="checkbox"/> 1 2 3 4 5 6 7 8	068	<input checked="" type="checkbox"/> <input checked="" type="checkbox"/> <input checked="" type="checkbox"/> <input checked="" type="checkbox"/> <input checked="" type="checkbox"/> <input type="checkbox"/> <input type="checkbox"/> 1 2 3 4 5 6 7 8	069	<input checked="" type="checkbox"/> <input checked="" type="checkbox"/> <input checked="" type="checkbox"/> <input checked="" type="checkbox"/> <input checked="" type="checkbox"/> <input type="checkbox"/> <input type="checkbox"/> 1 2 3 4 5 6 7 8	070	<input checked="" type="checkbox"/> <input checked="" type="checkbox"/> <input checked="" type="checkbox"/> <input checked="" type="checkbox"/> <input checked="" type="checkbox"/> <input type="checkbox"/> <input type="checkbox"/> 1 2 3 4 5 6 7 8	
071	<input checked="" type="checkbox"/> <input checked="" type="checkbox"/> <input checked="" type="checkbox"/> <input checked="" type="checkbox"/> <input checked="" type="checkbox"/> <input type="checkbox"/> <input type="checkbox"/> 1 2 3 4 5 6 7 8	072	<input checked="" type="checkbox"/> <input checked="" type="checkbox"/> <input checked="" type="checkbox"/> <input checked="" type="checkbox"/> <input checked="" type="checkbox"/> <input type="checkbox"/> <input type="checkbox"/> 1 2 3 4 5 6 7 8	073	<input checked="" type="checkbox"/> <input checked="" type="checkbox"/> <input checked="" type="checkbox"/> <input checked="" type="checkbox"/> <input checked="" type="checkbox"/> <input type="checkbox"/> <input type="checkbox"/> 1 2 3 4 5 6 7 8	074	<input checked="" type="checkbox"/> <input checked="" type="checkbox"/> <input checked="" type="checkbox"/> <input checked="" type="checkbox"/> <input checked="" type="checkbox"/> <input type="checkbox"/> <input type="checkbox"/> 1 2 3 4 5 6 7 8	075	<input checked="" type="checkbox"/> <input checked="" type="checkbox"/> <input checked="" type="checkbox"/> <input checked="" type="checkbox"/> <input checked="" type="checkbox"/> <input type="checkbox"/> <input type="checkbox"/> 1 2 3 4 5 6 7 8	
076	<input checked="" type="checkbox"/> <input checked="" type="checkbox"/> <input checked="" type="checkbox"/> <input checked="" type="checkbox"/> <input checked="" type="checkbox"/> <input type="checkbox"/> <input type="checkbox"/> 1 2 3 4 5 6 7 8	077	<input checked="" type="checkbox"/> <input checked="" type="checkbox"/> <input checked="" type="checkbox"/> <input checked="" type="checkbox"/> <input checked="" type="checkbox"/> <input type="checkbox"/> <input type="checkbox"/> 1 2 3 4 5 6 7 8	078	<input checked="" type="checkbox"/> <input checked="" type="checkbox"/> <input checked="" type="checkbox"/> <input checked="" type="checkbox"/> <input checked="" type="checkbox"/> <input type="checkbox"/> <input type="checkbox"/> 1 2 3 4 5 6 7 8	079	<input checked="" type="checkbox"/> <input checked="" type="checkbox"/> <input checked="" type="checkbox"/> <input checked="" type="checkbox"/> <input checked="" type="checkbox"/> <input type="checkbox"/> <input type="checkbox"/> 1 2 3 4 5 6 7 8	080	<input checked="" type="checkbox"/> <input checked="" type="checkbox"/> <input checked="" type="checkbox"/> <input checked="" type="checkbox"/> <input checked="" type="checkbox"/> <input type="checkbox"/> <input type="checkbox"/> 1 2 3 4 5 6 7 8	
081	<input checked="" type="checkbox"/> <input checked="" type="checkbox"/> <input checked="" type="checkbox"/> <input checked="" type="checkbox"/> <input checked="" type="checkbox"/> <input type="checkbox"/> <input type="checkbox"/> 1 2 3 4 5 6 7 8	082	<input checked="" type="checkbox"/> <input checked="" type="checkbox"/> <input checked="" type="checkbox"/> <input checked="" type="checkbox"/> <input checked="" type="checkbox"/> <input type="checkbox"/> <input type="checkbox"/> 1 2 3 4 5 6 7 8	083	<input checked="" type="checkbox"/> <input checked="" type="checkbox"/> <input checked="" type="checkbox"/> <input checked="" type="checkbox"/> <input checked="" type="checkbox"/> <input type="checkbox"/> <input type="checkbox"/> 1 2 3 4 5 6 7 8	084	<input checked="" type="checkbox"/> <input checked="" type="checkbox"/> <input checked="" type="checkbox"/> <input checked="" type="checkbox"/> <input checked="" type="checkbox"/> <input type="checkbox"/> <input type="checkbox"/> 1 2 3 4 5 6 7 8	085	<input checked="" type="checkbox"/> <input checked="" type="checkbox"/> <input checked="" type="checkbox"/> <input checked="" type="checkbox"/> <input checked="" type="checkbox"/> <input type="checkbox"/> <input type="checkbox"/> 1 2 3 4 5 6 7 8	
086	<input checked="" type="checkbox"/> <input checked="" type="checkbox"/> <input checked="" type="checkbox"/> <input checked="" type="checkbox"/> <input checked="" type="checkbox"/> <input type="checkbox"/> <input type="checkbox"/> 1 2 3 4 5 6 7 8	087	<input checked="" type="checkbox"/> <input checked="" type="checkbox"/> <input checked="" type="checkbox"/> <input checked="" type="checkbox"/> <input checked="" type="checkbox"/> <input type="checkbox"/> <input type="checkbox"/> 1 2 3 4 5 6 7 8	088	<input checked="" type="checkbox"/> <input checked="" type="checkbox"/> <input checked="" type="checkbox"/> <input checked="" type="checkbox"/> <input checked="" type="checkbox"/> <input type="checkbox"/> <input type="checkbox"/> 1 2 3 4 5 6 7 8	089	<input checked="" type="checkbox"/> <input checked="" type="checkbox"/> <input checked="" type="checkbox"/> <input checked="" type="checkbox"/> <input checked="" type="checkbox"/> <input type="checkbox"/> <input type="checkbox"/> 1 2 3 4 5 6 7 8	090	<input checked="" type="checkbox"/> <input checked="" type="checkbox"/> <input checked="" type="checkbox"/> <input checked="" type="checkbox"/> <input checked="" type="checkbox"/> <input type="checkbox"/> <input type="checkbox"/> 1 2 3 4 5 6 7 8	
091	<input checked="" type="checkbox"/> <input checked="" type="checkbox"/> <input checked="" type="checkbox"/> <input checked="" type="checkbox"/> <input checked="" type="checkbox"/> <input type="checkbox"/> <input type="checkbox"/> 1 2 3 4 5 6 7 8	092	<input checked="" type="checkbox"/> <input checked="" type="checkbox"/> <input checked="" type="checkbox"/> <input checked="" type="checkbox"/> <input checked="" type="checkbox"/> <input type="checkbox"/> <input type="checkbox"/> 1 2 3 4 5 6 7 8	093	<input checked="" type="checkbox"/> <input checked="" type="checkbox"/> <input checked="" type="checkbox"/> <input checked="" type="checkbox"/> <input checked="" type="checkbox"/> <input type="checkbox"/> <input type="checkbox"/> 1 2 3 4 5 6 7 8	094	<input checked="" type="checkbox"/> <input checked="" type="checkbox"/> <input checked="" type="checkbox"/> <input checked="" type="checkbox"/> <input checked="" type="checkbox"/> <input type="checkbox"/> <input type="checkbox"/> 1 2 3 4 5 6 7 8	095	<input checked="" type="checkbox"/> <input checked="" type="checkbox"/> <input checked="" type="checkbox"/> <input checked="" type="checkbox"/> <input checked="" type="checkbox"/> <input type="checkbox"/> <input type="checkbox"/> 1 2 3 4 5 6 7 8	

Sección 6: Planillas de programación

096	<input checked="" type="checkbox"/> <input checked="" type="checkbox"/> <input checked="" type="checkbox"/> <input checked="" type="checkbox"/> <input checked="" type="checkbox"/> <input type="checkbox"/> <input type="checkbox"/> 1 2 3 4 5 6 7 8	097	<input checked="" type="checkbox"/> <input checked="" type="checkbox"/> <input checked="" type="checkbox"/> <input checked="" type="checkbox"/> <input checked="" type="checkbox"/> <input type="checkbox"/> <input type="checkbox"/> 1 2 3 4 5 6 7 8	098	<input checked="" type="checkbox"/> <input checked="" type="checkbox"/> <input checked="" type="checkbox"/> <input checked="" type="checkbox"/> <input checked="" type="checkbox"/> <input type="checkbox"/> <input type="checkbox"/> 1 2 3 4 5 6 7 8	099	<input checked="" type="checkbox"/> <input checked="" type="checkbox"/> <input checked="" type="checkbox"/> <input checked="" type="checkbox"/> <input checked="" type="checkbox"/> <input type="checkbox"/> <input type="checkbox"/> 1 2 3 4 5 6 7 8	100	<input checked="" type="checkbox"/> <input checked="" type="checkbox"/> <input checked="" type="checkbox"/> <input checked="" type="checkbox"/> <input checked="" type="checkbox"/> <input type="checkbox"/> <input type="checkbox"/> 1 2 3 4 5 6 7 8
101	<input checked="" type="checkbox"/> <input checked="" type="checkbox"/> <input checked="" type="checkbox"/> <input checked="" type="checkbox"/> <input checked="" type="checkbox"/> <input type="checkbox"/> <input type="checkbox"/> 1 2 3 4 5 6 7 8	102	<input checked="" type="checkbox"/> <input checked="" type="checkbox"/> <input checked="" type="checkbox"/> <input checked="" type="checkbox"/> <input checked="" type="checkbox"/> <input type="checkbox"/> <input type="checkbox"/> 1 2 3 4 5 6 7 8	103	<input checked="" type="checkbox"/> <input checked="" type="checkbox"/> <input checked="" type="checkbox"/> <input checked="" type="checkbox"/> <input checked="" type="checkbox"/> <input type="checkbox"/> <input type="checkbox"/> 1 2 3 4 5 6 7 8	104	<input checked="" type="checkbox"/> <input checked="" type="checkbox"/> <input checked="" type="checkbox"/> <input checked="" type="checkbox"/> <input checked="" type="checkbox"/> <input type="checkbox"/> <input type="checkbox"/> 1 2 3 4 5 6 7 8	105	<input checked="" type="checkbox"/> <input checked="" type="checkbox"/> <input checked="" type="checkbox"/> <input checked="" type="checkbox"/> <input checked="" type="checkbox"/> <input type="checkbox"/> <input type="checkbox"/> 1 2 3 4 5 6 7 8
106	<input checked="" type="checkbox"/> <input checked="" type="checkbox"/> <input checked="" type="checkbox"/> <input checked="" type="checkbox"/> <input checked="" type="checkbox"/> <input type="checkbox"/> <input type="checkbox"/> 1 2 3 4 5 6 7 8	107	<input checked="" type="checkbox"/> <input checked="" type="checkbox"/> <input checked="" type="checkbox"/> <input checked="" type="checkbox"/> <input checked="" type="checkbox"/> <input type="checkbox"/> <input type="checkbox"/> 1 2 3 4 5 6 7 8	108	<input checked="" type="checkbox"/> <input checked="" type="checkbox"/> <input checked="" type="checkbox"/> <input checked="" type="checkbox"/> <input checked="" type="checkbox"/> <input type="checkbox"/> <input type="checkbox"/> 1 2 3 4 5 6 7 8	109	<input checked="" type="checkbox"/> <input checked="" type="checkbox"/> <input checked="" type="checkbox"/> <input checked="" type="checkbox"/> <input checked="" type="checkbox"/> <input type="checkbox"/> <input type="checkbox"/> 1 2 3 4 5 6 7 8	110	<input checked="" type="checkbox"/> <input checked="" type="checkbox"/> <input checked="" type="checkbox"/> <input checked="" type="checkbox"/> <input checked="" type="checkbox"/> <input type="checkbox"/> <input type="checkbox"/> 1 2 3 4 5 6 7 8
111	<input checked="" type="checkbox"/> <input checked="" type="checkbox"/> <input checked="" type="checkbox"/> <input checked="" type="checkbox"/> <input checked="" type="checkbox"/> <input type="checkbox"/> <input type="checkbox"/> 1 2 3 4 5 6 7 8	112	<input checked="" type="checkbox"/> <input checked="" type="checkbox"/> <input checked="" type="checkbox"/> <input checked="" type="checkbox"/> <input checked="" type="checkbox"/> <input type="checkbox"/> <input type="checkbox"/> 1 2 3 4 5 6 7 8	113	<input checked="" type="checkbox"/> <input checked="" type="checkbox"/> <input checked="" type="checkbox"/> <input checked="" type="checkbox"/> <input checked="" type="checkbox"/> <input type="checkbox"/> <input type="checkbox"/> 1 2 3 4 5 6 7 8	114	<input checked="" type="checkbox"/> <input checked="" type="checkbox"/> <input checked="" type="checkbox"/> <input checked="" type="checkbox"/> <input checked="" type="checkbox"/> <input type="checkbox"/> <input type="checkbox"/> 1 2 3 4 5 6 7 8	115	<input checked="" type="checkbox"/> <input checked="" type="checkbox"/> <input checked="" type="checkbox"/> <input checked="" type="checkbox"/> <input checked="" type="checkbox"/> <input type="checkbox"/> <input type="checkbox"/> 1 2 3 4 5 6 7 8
116	<input checked="" type="checkbox"/> <input checked="" type="checkbox"/> <input checked="" type="checkbox"/> <input checked="" type="checkbox"/> <input checked="" type="checkbox"/> <input type="checkbox"/> <input type="checkbox"/> 1 2 3 4 5 6 7 8	117	<input checked="" type="checkbox"/> <input checked="" type="checkbox"/> <input checked="" type="checkbox"/> <input checked="" type="checkbox"/> <input checked="" type="checkbox"/> <input type="checkbox"/> <input type="checkbox"/> 1 2 3 4 5 6 7 8	118	<input checked="" type="checkbox"/> <input checked="" type="checkbox"/> <input checked="" type="checkbox"/> <input checked="" type="checkbox"/> <input checked="" type="checkbox"/> <input type="checkbox"/> <input type="checkbox"/> 1 2 3 4 5 6 7 8	119	<input checked="" type="checkbox"/> <input checked="" type="checkbox"/> <input checked="" type="checkbox"/> <input checked="" type="checkbox"/> <input checked="" type="checkbox"/> <input type="checkbox"/> <input type="checkbox"/> 1 2 3 4 5 6 7 8	120	<input checked="" type="checkbox"/> <input checked="" type="checkbox"/> <input checked="" type="checkbox"/> <input checked="" type="checkbox"/> <input checked="" type="checkbox"/> <input type="checkbox"/> <input type="checkbox"/> 1 2 3 4 5 6 7 8
121	<input checked="" type="checkbox"/> <input checked="" type="checkbox"/> <input checked="" type="checkbox"/> <input checked="" type="checkbox"/> <input checked="" type="checkbox"/> <input type="checkbox"/> <input type="checkbox"/> 1 2 3 4 5 6 7 8	122	<input checked="" type="checkbox"/> <input checked="" type="checkbox"/> <input checked="" type="checkbox"/> <input checked="" type="checkbox"/> <input checked="" type="checkbox"/> <input type="checkbox"/> <input type="checkbox"/> 1 2 3 4 5 6 7 8	123	<input checked="" type="checkbox"/> <input checked="" type="checkbox"/> <input checked="" type="checkbox"/> <input checked="" type="checkbox"/> <input checked="" type="checkbox"/> <input type="checkbox"/> <input type="checkbox"/> 1 2 3 4 5 6 7 8	124	<input checked="" type="checkbox"/> <input checked="" type="checkbox"/> <input checked="" type="checkbox"/> <input checked="" type="checkbox"/> <input checked="" type="checkbox"/> <input type="checkbox"/> <input type="checkbox"/> 1 2 3 4 5 6 7 8	125	<input checked="" type="checkbox"/> <input checked="" type="checkbox"/> <input checked="" type="checkbox"/> <input checked="" type="checkbox"/> <input checked="" type="checkbox"/> <input type="checkbox"/> <input type="checkbox"/> 1 2 3 4 5 6 7 8
126	<input checked="" type="checkbox"/> <input checked="" type="checkbox"/> <input checked="" type="checkbox"/> <input checked="" type="checkbox"/> <input checked="" type="checkbox"/> <input type="checkbox"/> <input type="checkbox"/> 1 2 3 4 5 6 7 8	127	<input checked="" type="checkbox"/> <input checked="" type="checkbox"/> <input checked="" type="checkbox"/> <input checked="" type="checkbox"/> <input checked="" type="checkbox"/> <input type="checkbox"/> <input type="checkbox"/> 1 2 3 4 5 6 7 8	128	<input checked="" type="checkbox"/> <input checked="" type="checkbox"/> <input checked="" type="checkbox"/> <input checked="" type="checkbox"/> <input checked="" type="checkbox"/> <input type="checkbox"/> <input type="checkbox"/> 1 2 3 4 5 6 7 8				

[308] Reporte de eventos

Descripción en página 108

001 – Alarma miscelánea 1	<input checked="" type="checkbox"/> 1 – Alarma de Coacción <input checked="" type="checkbox"/> 2 – Abrir después de alarma <input checked="" type="checkbox"/> 3 – Alarma de cierre reciente <input checked="" type="checkbox"/> 4 – Alarma superv expansor zona <input checked="" type="checkbox"/> 5 – Rest. alarma de supervisión de expansor de zona <input checked="" type="checkbox"/> 6 – Robo Verificado <input checked="" type="checkbox"/> 7 – Alarma de Robo No Verificado <input checked="" type="checkbox"/> 8 – Alarma cancelada
002 – Alarma miscelánea 2	<input checked="" type="checkbox"/> 1 – Alarma de asalto verificada
011 – Alarmas1 de prioridad	<input checked="" type="checkbox"/> 1 – Alarma de Fuego de teclado-Tecla F <input checked="" type="checkbox"/> 2 – Reinicio fuego de teclado <input checked="" type="checkbox"/> 3 – Alarma Médica de teclado-Tecla M <input checked="" type="checkbox"/> 4 – Reinicio médica de teclado <input checked="" type="checkbox"/> 5 – Alarma de Pánico de Teclado-Alarma tecla P <input checked="" type="checkbox"/> 6 – Reinicio Pánico de teclado <input checked="" type="checkbox"/> 7 – Alarma de entrada auxiliar <input checked="" type="checkbox"/> 8 – Restaurar Alarma de entrada auxiliar
021 – Alarma 1 de Fuego	<input checked="" type="checkbox"/> 3 – Alarma de 2 hilos de PGM 2 <input checked="" type="checkbox"/> 4 – Restaurar Alarma de PGM 2 de 2 hilos
101 – Eventos de sabotaje	<input checked="" type="checkbox"/> 3 – Sabotaje de módulo <input checked="" type="checkbox"/> 4 – Restaurar Sabotaje de Módulo <input checked="" type="checkbox"/> 5 – Bloqueo de Teclado <input checked="" type="checkbox"/> 7 – Bloqueo remoto
201 – Eventos de abrir/cerrar 1	<input checked="" type="checkbox"/> 1 – Cierre de usuario <input checked="" type="checkbox"/> 2 – Abertura de usuario <input checked="" type="checkbox"/> 5 – Cierre especial <input checked="" type="checkbox"/> 6 – Abertura especial <input checked="" type="checkbox"/> 7 – Abertura de interruptor de llave <input checked="" type="checkbox"/> 8 – Cierre de interruptor de llave

[308] Reporte de eventos

Descripción en página 108

202 – Eventos de abrir/cerrar 2	<input checked="" type="checkbox"/> 1 – Cierre automático <input checked="" type="checkbox"/> 2 – Desarmado automático <input checked="" type="checkbox"/> 3 – Cancelar/aplazar armado automático
211 – Eventos de abrir/cerrar misceláneos	<input checked="" type="checkbox"/> 1 – Tarde p/ cerrar <input checked="" type="checkbox"/> 2 – Tiempo Para Desarmar Finalizado <input checked="" type="checkbox"/> 5 – Fallo de Salida
221 – Eventos de anular	<input checked="" type="checkbox"/> 1 – Puenteo de zona <input checked="" type="checkbox"/> 2 – Zona Desanulada <input checked="" type="checkbox"/> 3 – Cierre parcial
301 – Eventos de panel 1	<input checked="" type="checkbox"/> 1 – Problema por falla de CA de panel <input checked="" type="checkbox"/> 2 – Reinicio falla de CA de panel <input checked="" type="checkbox"/> 3 – Problema de Baja Batería de Panel <input checked="" type="checkbox"/> 4 – Reinicio Problema de Baja Batería de Panel <input checked="" type="checkbox"/> 5 – Problema Batería Ausente de Panel <input checked="" type="checkbox"/> 6 – Rest. problema de batería ausente de panel
302 – Eventos de panel 2	<input checked="" type="checkbox"/> 1 – Problema Circuito Sirena <input checked="" type="checkbox"/> 2 – Reinicio Problema Circuito Sirena <input checked="" type="checkbox"/> 3 – Problema de línea telefónica <input checked="" type="checkbox"/> 4 – Rest. avería por Fallo de Línea de Teléfono <input checked="" type="checkbox"/> 5 – Problema Auxiliar <input checked="" type="checkbox"/> 6 – Reinicio problema auxiliar
305 – Eventos de panel 5	<input checked="" type="checkbox"/> 3 – Problema de 2 hilos de PGM 2 <input checked="" type="checkbox"/> 4 – Reinicio Problema de PGM 2 de 2 hilos
311 – Eventos de mantenimiento 1	<input checked="" type="checkbox"/> 1 – Problema de interferencia de RF <input checked="" type="checkbox"/> 2 – Reinicio problema de interferencia de RF <input checked="" type="checkbox"/> 3 – Problema de Fuego <input checked="" type="checkbox"/> 4 – Rest. Problema Fuego <input checked="" type="checkbox"/> 5 – Activ frío <input checked="" type="checkbox"/> 6 – Inactividad <input checked="" type="checkbox"/> 7 – Problema de autoprueba <input checked="" type="checkbox"/> 8 – Reinicio de problema de autoprueba

[308] Reporte de eventos

Descripción en página 108

<p>312 – Eventos de mantenimiento 2</p>	<p><input checked="" type="checkbox"/> NA</p> <ul style="list-style-type: none"> <input checked="" type="checkbox"/> 1 – Cable instalador de ENTRADA <input checked="" type="checkbox"/> 2 – Cable instalador de SALIDA <input checked="" type="checkbox"/> 3 – Cable DLS entrada <input checked="" type="checkbox"/> 4 – Cable DLS salida <input checked="" type="checkbox"/> 5 – Cable SA entrada <input checked="" type="checkbox"/> 6 – Cable SA salida <input checked="" type="checkbox"/> 7 – Memoria de eventos 75% llena <p><input type="checkbox"/> EN</p> <ul style="list-style-type: none"> <input type="checkbox"/> 1 – Entrar a modo de programac. de instalador <input type="checkbox"/> 2 – Cable instalador de SALIDA <input type="checkbox"/> 3 – Cable DLS entrada <input type="checkbox"/> 4 – Cable DLS salida <input type="checkbox"/> 5 – Cable SA entrada <input type="checkbox"/> 6 – Cable SA salida <input type="checkbox"/> 7 – Memoria de eventos 75% llena
<p>313 – Eventos de mantenimiento 3</p>	<ul style="list-style-type: none"> <input checked="" type="checkbox"/> 1 – Inicio actualiz firmware <input checked="" type="checkbox"/> 2 – Firmware actualiz con éxito <input checked="" type="checkbox"/> 3 – Fallo al actualiz firmware
<p>314 – Eventos de mantenimiento 4</p>	<ul style="list-style-type: none"> <input checked="" type="checkbox"/> 1 – Problema de gas <input checked="" type="checkbox"/> 2 – Reinicio problema de gas <input checked="" type="checkbox"/> 3 – Problema de calor <input checked="" type="checkbox"/> 4 – Reinicio problema de calor <input checked="" type="checkbox"/> 5 – Problema de congelación <input checked="" type="checkbox"/> 6 – Rest. problema de congelación <input checked="" type="checkbox"/> 7 – Problema de sonda desconectada <input checked="" type="checkbox"/> 8 – Reinicio Sonda Desconectada
<p>321 – Eventos de receptor</p>	<ul style="list-style-type: none"> <input checked="" type="checkbox"/> 2 – Reinicio receptor 1 FTC <input checked="" type="checkbox"/> 4 – Reinicio receptor 2 FTC <input checked="" type="checkbox"/> 6 – Reinicio receptor 3 FTC <input checked="" type="checkbox"/> 8 – Reinicio receptor 4 FTC
<p>331 – Eventos de módulo 1</p>	<ul style="list-style-type: none"> <input checked="" type="checkbox"/> 1 – Problema de CA de módulo <input checked="" type="checkbox"/> 2 – Reinic problema módulo CA <input checked="" type="checkbox"/> 3 – Problema de batería de módulo <input checked="" type="checkbox"/> 4 – Reinicio problema de batería de módulo <input checked="" type="checkbox"/> 5 – Batería de módulo ausente <input checked="" type="checkbox"/> 6 – Reinicio Batería de módulo ausente

[308] Reporte de eventos

Descripción en página 108

<p>332 – Eventos de módulo 2</p>	<ul style="list-style-type: none"> <input checked="" type="checkbox"/> 1 – Problema bajo voltaje de módulo <input checked="" type="checkbox"/> 2 – Reiniciar bajo voltaje de módulo <input checked="" type="checkbox"/> 3 – Supervisión de módulo <input checked="" type="checkbox"/> 4 – Reinicio supervisión de módulo <input checked="" type="checkbox"/> 5 – Avería aux. de módulo <input checked="" type="checkbox"/> 6 – Reinic problema módulo Aux.
<p>335 – Eventos de módulo 5</p>	<ul style="list-style-type: none"> <input checked="" type="checkbox"/> 1 – Falla de salida 1 <input checked="" type="checkbox"/> 2 – Reinicio falla de salida 1
<p>351 – Alternativo Comunicador 1</p>	<ul style="list-style-type: none"> <input checked="" type="checkbox"/> 1 – Falla de comunicación del módulo de comun. alt. <input checked="" type="checkbox"/> 2 – Restaurar falla de comunicación del módulo de comun. alt. <input checked="" type="checkbox"/> 7 – Falla de radio/SIM del comun. alt. <input checked="" type="checkbox"/> 8 – Restaurar falla de radio/SIM del comun. alt.
<p>352 – Alternativo Comunicador 2</p>	<ul style="list-style-type: none"> <input checked="" type="checkbox"/> 1 – Falla de red del comun. alt. <input checked="" type="checkbox"/> 2 – Restaurar falla de red del comun. alt. <input checked="" type="checkbox"/> 5 – Problema de Ethernet del comun. alt. <input checked="" type="checkbox"/> 6 – Restaurar problema de Ethernet del comun. alt.
<p>354 – Alternativo Comunicador 4</p>	<ul style="list-style-type: none"> <input checked="" type="checkbox"/> 1 – Problema de receptor 1 del comun. alt. <input checked="" type="checkbox"/> 2 – Restaurar receptor 1 del comun. alt. <input checked="" type="checkbox"/> 3 – Problema de receptor 2 del comun. alt. <input checked="" type="checkbox"/> 4 – Restaurar receptor 2 del comun. alt. <input checked="" type="checkbox"/> 5 – Problema de receptor 3 del comun. alt. <input checked="" type="checkbox"/> 6 – Restaurar receptor 3 del comun. alt. <input checked="" type="checkbox"/> 7 – Problema de receptor 4 del comun. alt. <input checked="" type="checkbox"/> 8 – Restaurar receptor 4 del comun. alt.
<p>355 – Comunicador alterno 5</p>	<ul style="list-style-type: none"> <input checked="" type="checkbox"/> 1 – Falla de supervisión del receptor 1 del comun. alt. <input checked="" type="checkbox"/> 2 – Restaurar supervisión del receptor 1 del comun. alt. <input checked="" type="checkbox"/> 3 – Falla de supervisión del receptor 2 del comun. alt. <input checked="" type="checkbox"/> 4 – Restaurar supervisión del receptor 2 del comun. alt. <input checked="" type="checkbox"/> 5 – Falla de supervisión del receptor 3 del comun. alt. <input checked="" type="checkbox"/> 6 – Restaurar supervisión del receptor 3 del comun. alt. <input checked="" type="checkbox"/> 7 – Falla de supervisión del receptor 4 del comun. alt. <input checked="" type="checkbox"/> 8 – Restaurar supervisión del receptor 4 del comun. alt.
<p>361 – Eventos de dispositivo inalámbrico</p>	<ul style="list-style-type: none"> <input checked="" type="checkbox"/> 1 – Falla de CA de dispositivo <input checked="" type="checkbox"/> 2 – Reinicio CA de dispositivo <input checked="" type="checkbox"/> 3 – Baja batería de dispositivo <input checked="" type="checkbox"/> 4 – Reinicio Baja batería Dispositivo <input checked="" type="checkbox"/> 5 – Falla de dispositivo <input checked="" type="checkbox"/> 6 – Reinicio falla Dispositivo
<p>401– Eventos de prueba de sistema</p>	<ul style="list-style-type: none"> <input checked="" type="checkbox"/> 1 – Inicio de Prueba de Paso <input checked="" type="checkbox"/> 2 – Fin Prueba de Paso <input checked="" type="checkbox"/> 3 – Transmisión de Prueba de Diagnóstico <input checked="" type="checkbox"/> 4 – Transmisión de prueba periódica con problema <input checked="" type="checkbox"/> 5 – Prueba del sistema

[309] Dirección de llamada del sistema			
Descripción en la página 114			
001 – Eventos de mantenimiento:	<input checked="" type="checkbox"/> Receptor #1	<input type="checkbox"/> Receptor #3	
	<input type="checkbox"/> Receptor #2	<input type="checkbox"/> Receptor #4	
002 – Eventos de transmisión de prueba:	<input checked="" type="checkbox"/> Receptor #1	<input type="checkbox"/> Receptor #3	
	<input type="checkbox"/> Receptor #2	<input type="checkbox"/> Receptor #4	
[310] Códigos de Cuenta			
(HEX de 4 dígitos; de fábrica FFFF)			
Descripción en la página 114			
000 – Código de cuenta del sistema (Hex de 6 dígitos; Predefinido: FFFFFF):			
001 – Código de cuenta de Partición 1:			
002 – Código de cuenta de Partición 2:			
003 – Código de cuenta de Partición 3:			
004 – Código de cuenta de Partición 4:			
005 – Código de cuenta de Partición 5:			
006 – Código de cuenta de Partición 6:			
007 – Código de cuenta de Partición 7:			
008 – Código de cuenta de Partición 8:			
[311] Direcciones de llamada de partición 1			
Descripción en página 114			
001 – Alarma/Reiniciar Partición 1:	<input checked="" type="checkbox"/> Receptor #1	<input type="checkbox"/> Receptor #3	
	<input type="checkbox"/> Receptor #2	<input type="checkbox"/> Receptor #4	
002 – Sabotaje/Reiniciar Partición 1:	<input checked="" type="checkbox"/> Receptor #1	<input type="checkbox"/> Receptor #3	
	<input type="checkbox"/> Receptor #2	<input type="checkbox"/> Receptor #4	
003 – Abertura/Cierre Partición 1:	<input type="checkbox"/> Receptor #1	<input type="checkbox"/> Receptor #3	
	<input type="checkbox"/> Receptor #2	<input type="checkbox"/> Receptor #4	
[312] Direcciones de llamada de partición 2			
001 – Alarma/Reiniciar Partición 2:	<input checked="" type="checkbox"/> Receptor #1	<input type="checkbox"/> Receptor #3	
	<input type="checkbox"/> Receptor #2	<input type="checkbox"/> Receptor #4	
002 – Sabotaje/Reiniciar Partición 2:	<input checked="" type="checkbox"/> Receptor #1	<input type="checkbox"/> Receptor #3	
	<input type="checkbox"/> Receptor #2	<input type="checkbox"/> Receptor #4	
003 – Abertura/Cierre Partición 2:	<input type="checkbox"/> Receptor #1	<input type="checkbox"/> Receptor #3	
	<input type="checkbox"/> Receptor #2	<input type="checkbox"/> Receptor #4	
[313] Direcciones de llamada de partición 3			
001 – Alarma/Reiniciar Partición 3:	<input checked="" type="checkbox"/> Receptor #1	<input type="checkbox"/> Receptor #3	
	<input type="checkbox"/> Receptor #2	<input type="checkbox"/> Receptor #4	
002 – Sabotaje/Reiniciar Partición 3:	<input checked="" type="checkbox"/> Receptor #1	<input type="checkbox"/> Receptor #3	
	<input type="checkbox"/> Receptor #2	<input type="checkbox"/> Receptor #4	
003 – Abertura/Cierre Partición 3:	<input type="checkbox"/> Receptor #1	<input type="checkbox"/> Receptor #3	
	<input type="checkbox"/> Receptor #2	<input type="checkbox"/> Receptor #4	
[314] Direcciones de llamada de partición 4			
001 – Alarma/Reiniciar Partición 4:	<input checked="" type="checkbox"/> Receptor #1	<input type="checkbox"/> Receptor #3	
	<input type="checkbox"/> Receptor #2	<input type="checkbox"/> Receptor #4	

Sección 6: Planillas de programación

	002 – Sabotaje/Reiniciar Partición 4:	<input checked="" type="checkbox"/> Receptor #1	<input type="checkbox"/> Receptor #3
		<input type="checkbox"/> Receptor #2	<input type="checkbox"/> Receptor #4
	003 – Abertura/Cierre Partición 4:	<input type="checkbox"/> Receptor #1	<input type="checkbox"/> Receptor #3
		<input type="checkbox"/> Receptor #2	<input type="checkbox"/> Receptor #4
[315] Direcciones de llamada de partición 5			
	001 – Alarma/Reiniciar Partición 5:	<input checked="" type="checkbox"/> Receptor #1	<input type="checkbox"/> Receptor #3
		<input type="checkbox"/> Receptor #2	<input type="checkbox"/> Receptor #4
	002 – Sabotaje/Reiniciar Partición 5:	<input checked="" type="checkbox"/> Receptor #1	<input type="checkbox"/> Receptor #3
		<input type="checkbox"/> Receptor #2	<input type="checkbox"/> Receptor #4
003 – Abertura/Cierre Partición 5:	<input type="checkbox"/> Receptor #1	<input type="checkbox"/> Receptor #3	
	<input type="checkbox"/> Receptor #2	<input type="checkbox"/> Receptor #4	
[316] Direcciones de llamada de partición 6			
	001 – Alarma/Reiniciar Partición 6:	<input checked="" type="checkbox"/> Receptor #1	<input type="checkbox"/> Receptor #3
		<input type="checkbox"/> Receptor #2	<input type="checkbox"/> Receptor #4
	002 – Sabotaje/Reiniciar Partición 6:	<input checked="" type="checkbox"/> Receptor #1	<input type="checkbox"/> Receptor #3
		<input type="checkbox"/> Receptor #2	<input type="checkbox"/> Receptor #4
003 – Abertura/Cierre Partición 6:	<input type="checkbox"/> Receptor #1	<input type="checkbox"/> Receptor #3	
	<input type="checkbox"/> Receptor #2	<input type="checkbox"/> Receptor #4	
[317] Direcciones de llamada de partición 7			
	001 – Alarma/Reiniciar Partición 7:	<input checked="" type="checkbox"/> Receptor #1	<input type="checkbox"/> Receptor #3
		<input type="checkbox"/> Receptor #2	<input type="checkbox"/> Receptor #4
	002 – Sabotaje/Reiniciar Partición 7:	<input checked="" type="checkbox"/> Receptor #1	<input type="checkbox"/> Receptor #3
		<input type="checkbox"/> Receptor #2	<input type="checkbox"/> Receptor #4
003 – Abertura/Cierre Partición 7:	<input type="checkbox"/> Receptor #1	<input type="checkbox"/> Receptor #3	
	<input type="checkbox"/> Receptor #2	<input type="checkbox"/> Receptor #4	
[318] Direcciones de llamada de partición 8			
	001 – Alarma/Reiniciar Partición 8:	<input checked="" type="checkbox"/> Receptor #1	<input type="checkbox"/> Receptor #3
		<input type="checkbox"/> Receptor #2	<input type="checkbox"/> Receptor #4
	002 – Sabotaje/Reiniciar Partición 8:	<input checked="" type="checkbox"/> Receptor #1	<input type="checkbox"/> Receptor #3
		<input type="checkbox"/> Receptor #2	<input type="checkbox"/> Receptor #4
003 – Abertura/Cierre Partición 8:	<input type="checkbox"/> Receptor #1	<input type="checkbox"/> Receptor #3	
	<input type="checkbox"/> Receptor #2	<input type="checkbox"/> Receptor #4	
[350] Formatos del comunicador			
Descripción en la página 115			
	(decimal de 2 dígitos)	001 – Receptor 1:	003 – Receptor 3:
	Rango: 3= ID de contacto, 04= SIA (Predefinido)	002 – Receptor 2:	004 – Receptor 4:
[377] Variables de comunicación			
(decimal de 3 dígitos)			
Rango: 000-255 intentos a menos que se indique de otra manera			
Descripción en página 115			
	001 – Intentos de exclusión de zona:	Alarmas y Reinicio (000-014):	
	Predefinido: 003	Sabotajes y Reinicio:	
	(<input type="checkbox"/> CP-01) Predefinido: 002)	Mantenimiento y Reinicio:	

Sección 6: Planillas de programación

<p>002 – Retardos de comunicación:</p>	<p>Retardo de comunicación (Predefinido: 000 <input type="checkbox"/> CP-01)</p> <p>Predefinido: 030):</p> <p>Retardo de comunicación de fallo CA (Predefinido:030 minutos/horas):</p> <p>Retardo de problema TLM (<input type="checkbox"/> NA Predefinido: 010 comprobaciones <input type="checkbox"/> EN Predefinido: 002 comprobaciones):</p> <p>Bat. Baja de zona inalámbrica Retardo de transmisión (Predefinido: 007 días):</p> <p>Retardo de transmisión de inactividad (Predefinido: 030 días/horas):</p> <p>Ventana de cancelación de comunicaciones (Predefinido: 000 minutos <input type="checkbox"/> CP-01 Predefinido: 005 minutos):</p>
<p>003 – Ciclo de Transmisión de Prueba de Diagnóstico (Predefinido: 030 días/horas):</p>	
<p>004 – Hora del día de transmisión de prueba periódica (Predefinido: 9999):</p>	
<p>011 – Máximo de intentos de marcado (Predefinido: 005):</p>	
<p>012 – Retardo entre intentos PSTN: (Predefinido: 003 segundos):</p>	
<p>013 – Retardo entre intentos forzados (Predefinido: 020 segundos):</p>	
<p>014 – Post marcado espera por protocolo de intercambio: (Rango: 001-255; Predefinido: 040 Segundos; UL=45):</p>	
<p>015 – IP/GS espera por Recon: (Rango: 001-255; Predefinido: 060 segundos):</p>	
<p>016 – Temporizador de verif. de fallo de IP/celular: (Rango: 003-255; Predefinido: 010):</p>	
<p>[380] Opción 1 del comunicador</p>	
<p>Descripción en la página página 117</p>	<p>1 – <input checked="" type="checkbox"/> Comunicaciones habilitadas</p> <p>2 – <input type="checkbox"/> Reinicio en tiempo de espera de sirena</p> <p>3 – <input type="checkbox"/> Marcación de pulso</p> <p>4 – <input type="checkbox"/> Marcar pulso después de 5.º intento</p> <p>5 – <input type="checkbox"/> Comunicaciones en paralelo</p> <p><input type="checkbox"/> NA 6 – <input type="checkbox"/> Marcado alterno</p> <p><input type="checkbox"/> EN 6 – <input checked="" type="checkbox"/> Marcado alterno</p> <p>7 – <input type="checkbox"/> Intentos de marcado reducidos</p> <p>8 – <input type="checkbox"/> Inactividad de actividad</p>
<p>[381] Opción 2 del comunicador</p>	
<p>Descripción en página 118</p>	<p>1 – <input type="checkbox"/> Retorno de llamada de teclado</p> <p>2 – <input type="checkbox"/> Retorno de llamada de sirena</p> <p>4 – <input type="checkbox"/> Confirmación de cierre</p> <p>8 – <input type="checkbox"/> Opciones de prioridad de comunicaciones</p>
<p>[382] Opción 3 del comunicador</p>	
<p>Descripción en página 120</p>	<p>2 – <input type="checkbox"/> Comunicaciones de la prueba de paso</p> <p>4 – <input type="checkbox"/> Cancelación de llamada en espera</p> <p>5 – <input type="checkbox"/> Habilitar/Deshabilitar Comunicador alterno</p> <p>6 – <input type="checkbox"/> Retardo de comunicación de fallo CA en horas</p> <p>8 – <input type="checkbox"/> Límite de sabotaje</p>

[383] Opción 4 del comunicador		
	Descripción en página 120	1 – <input type="checkbox"/> Código de cuenta de número de teléfono
		2 – <input type="checkbox"/> Código de cuenta de 6 dígitos
		5 – <input type="checkbox"/> Comunicar eventos FTC
[384] Opciones de respaldo del comunicador		
	Descripción en página 120	2 – <input checked="" type="checkbox"/> Opciones de respaldo - Receptor 2
		3 – <input type="checkbox"/> Opciones de respaldo - Receptor 3
		4 – <input type="checkbox"/> Opciones de respaldo - Receptor 4
[385] Máscara de hablar/escuchar de módulo de audio		
	Descripción en la página 120	1 – <input type="checkbox"/> Hablar/escuchar en Receptor 1 2 – <input type="checkbox"/> Hablar/escuchar en Receptor 2 3 – <input type="checkbox"/> Hablar/escuchar en Receptor 3 4 – <input type="checkbox"/> Hablar/escuchar en Receptor 4

6.11 Programación DLS

[401] Opciones de DLS/SA	
Descripción en página 121	1 – <input type="checkbox"/> Doble llamada 2 – <input checked="" type="checkbox"/> El usuario habilita DLS 3 – <input type="checkbox"/> Rellamada DLS 4 – <input type="checkbox"/> Llamada de usuario 6 – <input type="checkbox"/> Llamada de panel y velocidad en baudios 7 – <input checked="" type="checkbox"/> DLS de comun. alt.
[402] Programación de número de teléfono DLS vía PSTN	
Descripción en página 122	(Número de teléfono de 31 dígitos, De fábrica: DFFFFFFFFFFFFFFFFFFFFFFFFFFFFFFF)
[403] Código de acceso DLS	
Descripción en página 122	(Hex de 6 dígitos; 000000-FFFFFF; Predefinido: 212800):
[404] ID de panel DLS/SA	
Descripción en página 122	(hex de 10 dígitos; 0000000000-FFFFFFFF; Predefinido: 2128000000):
[405] Temporizador de doble llamada PSTN	
Descripción en página 122	(Decimal de 3 dígitos 000-255; Predefinido 060):
[406] Cantidad de timbres PSTN para responder	
Descripción en página 122	(Decimal 3 dígitos 000-255; Predefinido 000):
[407] Código de acceso SA	
Descripción en página 122	(hex de 6 dígitos; 000000-FFFFFF; Predefinido: FFFFFFFF):
[410] Opciones de DLS automático	
Descripción en página 123	
001 – Opciones de DLS automático	1 – <input type="checkbox"/> DLS periódica 3 – <input type="checkbox"/> Memoria de DLS/eventos 75% llena 8 – <input type="checkbox"/> DLS en cambio de programación
002 – Días DLS periódicas (decimal de 3 dígitos; 000-255; Predefinido: 000 días):	
003 – Hora DLS periódica (decimal de 4 dígitos; HH:MM; 0000-2359; Predefinido: 0000):	
007 – Inicio de ventana de llamada de retardo (decimal de 4 dígitos; 0000-2359; HH:MM)	1 – 0000 Inicio de ventana de llamada de retardo
Predefinido: 0000	2 – 0000 Fin de ventana de llamada de retardo

6.12 Entradas virtuales

[560] Entradas virtuales			
(decimal de 3 dígitos)	001 – Entrada virtual 1:	017 – Entrada virtual 17:	
	002 – Entrada virtual 2:	018 – Entrada virtual 18:	

Descripción en la página 123 Predefinido: 000	003 – Entrada virtual 3:	019 – Entrada virtual 19:
	004 – Entrada virtual 4:	020 – Entrada virtual 20:
	005 – Entrada virtual 5:	021 – Entrada virtual 21:
	006 – Entrada virtual 6:	022 – Entrada virtual 22:
	007 – Entrada virtual 7:	023 – Entrada virtual 23:
	008 – Entrada virtual 8:	024 – Entrada virtual 24:
	009 – Entrada virtual 9:	025 – Entrada virtual 25:
	010 – Entrada virtual 10:	026 – Entrada virtual 26:
	011 – Entrada virtual 11:	027 – Entrada virtual 27:
	012 – Entrada virtual 12:	028 – Entrada virtual 28:
	013 – Entrada virtual 13:	029 – Entrada virtual 29:
	014 – Entrada virtual 14:	030 – Entrada virtual 30:
	015 – Entrada virtual 15:	031 – Entrada virtual 31:
	016 – Entrada virtual 16:	032 – Entrada virtual 32:

6.13 Programación del programa

[601] Programa de programación 1			
Descripción en página 67			
	Intervalo 1 (decimal de 4 dígitos) HH:MM hasta HH:MM Predefinido: 0000	101 – Hora de inicio:	102 – Hora de final:
		103 – Asignación de días:	104 – Asignación de feriado:
		01 – <input type="checkbox"/> Domingo	<input type="checkbox"/> Feriado 1
		02 – <input type="checkbox"/> Lunes	<input type="checkbox"/> Feriado 2
		03 – <input type="checkbox"/> Martes	<input type="checkbox"/> Feriado 3
		04 – <input type="checkbox"/> Miércoles	<input type="checkbox"/> Feriado 4
		05 – <input type="checkbox"/> Jueves	
	06 – <input type="checkbox"/> Viernes		
	07 – <input type="checkbox"/> Sábado		
	Intervalo 2 (decimal de 4 dígitos)	201 – Hora de inicio:	202 – Hora de final:
		203 – Asignación de días:	204 – Asignación de feriado:
		01 – <input type="checkbox"/> Domingo	<input type="checkbox"/> Feriado 1

Sección 6: Planillas de programación

		HH:MM hasta HH:MM Predefinido: 0000		02 – <input type="checkbox"/> Lunes	<input type="checkbox"/> Feriado 2		
				03 – <input type="checkbox"/> Martes	<input type="checkbox"/> Feriado 3		
				04 – <input type="checkbox"/> Miércoles	<input type="checkbox"/> Feriado 4		
				05 – <input type="checkbox"/> Jueves			
				06 – <input type="checkbox"/> Viernes			
				07 – <input type="checkbox"/> Sábado			
				Intervalo 3 (decimal de 4 dígitos) HH:MM hasta HH:MM Predefinido: 0000	301 – Hora de inicio:	302 – Hora de final:	
		303 – Asignación de días:				304 – Asignación de feriado:	
			01 – <input type="checkbox"/> Domingo		<input type="checkbox"/> Feriado 1		
			02 – <input type="checkbox"/> Lunes		<input type="checkbox"/> Feriado 2		
			03 – <input type="checkbox"/> Martes		<input type="checkbox"/> Feriado 3		
			04 – <input type="checkbox"/> Miércoles		<input type="checkbox"/> Feriado 4		
			05 – <input type="checkbox"/> Jueves				
		Intervalo 4 (decimal de 4 dígitos) HH:MM hasta HH:MM Predefinido: 0000	401 – Hora de inicio:	402 – Hora de final:			
				403 – Asignación de días:		404 – Asignación de feriado:	
				01 – <input type="checkbox"/> Domingo	<input type="checkbox"/> Feriado 1		
				02 – <input type="checkbox"/> Lunes	<input type="checkbox"/> Feriado 2		
				03 – <input type="checkbox"/> Martes	<input type="checkbox"/> Feriado 3		
				04 – <input type="checkbox"/> Miércoles	<input type="checkbox"/> Feriado 4		
				05 – <input type="checkbox"/> Jueves			
		06 – <input type="checkbox"/> Viernes					
07 – <input type="checkbox"/> Sábado							
[602] Programa de programación 2							
		Intervalo 1 (decimal de 4 dígitos) HH:MM hasta HH:MM Predefinido: 0000		101 – Hora de inicio:		102 – Hora de final:	
				103 – Asignación de días:		104 – Asignación de feriado:	
					01 – <input type="checkbox"/> Domingo	<input type="checkbox"/> Feriado 1	
					02 – <input type="checkbox"/> Lunes	<input type="checkbox"/> Feriado 2	
					03 – <input type="checkbox"/> Martes	<input type="checkbox"/> Feriado 3	
					04 – <input type="checkbox"/> Miércoles	<input type="checkbox"/> Feriado 4	
					05 – <input type="checkbox"/> Jueves		
		Intervalo 2 (decimal de 4 dígitos) HH:MM	201 – Hora de inicio:	202 – Hora de final:			
				203 – Asignación de días:		204 – Asignación de feriado:	
				01 – <input type="checkbox"/> Domingo	<input type="checkbox"/> Feriado 1		
				02 – <input type="checkbox"/> Lunes	<input type="checkbox"/> Feriado 2		

Sección 6: Planillas de programación

		hasta HH:MM Predefinido: 0000	03 – <input type="checkbox"/> Martes	<input type="checkbox"/> Feriado 3	
		04 – <input type="checkbox"/> Miércoles	<input type="checkbox"/> Feriado 4		
		05 – <input type="checkbox"/> Jueves			
		06 – <input type="checkbox"/> Viernes			
		07 – <input type="checkbox"/> Sábado			
		Intervalo 3	301 – Hora de inicio:	302 – Hora de final:	
		(decimal de 4 dígitos) HH:MM hasta HH:MM Predefinido: 0000	303 – Asignación de días:	304 – Asignación de feriado:	
				01 – <input type="checkbox"/> Domingo	<input type="checkbox"/> Feriado 1
				02 – <input type="checkbox"/> Lunes	<input type="checkbox"/> Feriado 2
				03 – <input type="checkbox"/> Martes	<input type="checkbox"/> Feriado 3
				04 – <input type="checkbox"/> Miércoles	<input type="checkbox"/> Feriado 4
				05 – <input type="checkbox"/> Jueves	
				06 – <input type="checkbox"/> Viernes	
				07 – <input type="checkbox"/> Sábado	
		Intervalo 4	401 – Hora de inicio:	402 – Hora de final:	
		(decimal de 4 dígitos) HH:MM hasta HH:MM Predefinido: 0000	403 – Asignación de días:	404 – Asignación de feriado:	
				01 – <input type="checkbox"/> Domingo	<input type="checkbox"/> Feriado 1
				02 – <input type="checkbox"/> Lunes	<input type="checkbox"/> Feriado 2
				03 – <input type="checkbox"/> Martes	<input type="checkbox"/> Feriado 3
				04 – <input type="checkbox"/> Miércoles	<input type="checkbox"/> Feriado 4
				05 – <input type="checkbox"/> Jueves	
06 – <input type="checkbox"/> Viernes					
07 – <input type="checkbox"/> Sábado					
[603] Programa de programación 3					
		Intervalo 1	101 – Hora de inicio:	102 – Hora de final:	
		(decimal de 4 dígitos) HH:MM hasta HH:MM Predefinido: 0000	103 – Asignación de días:	104 – Asignación de feriado:	
				01 – <input type="checkbox"/> Domingo	<input type="checkbox"/> Feriado 1
				02 – <input type="checkbox"/> Lunes	<input type="checkbox"/> Feriado 2
				03 – <input type="checkbox"/> Martes	<input type="checkbox"/> Feriado 3
				04 – <input type="checkbox"/> Miércoles	<input type="checkbox"/> Feriado 4
				05 – <input type="checkbox"/> Jueves	
				06 – <input type="checkbox"/> Viernes	
				07 – <input type="checkbox"/> Sábado	
		Intervalo 2	201 – Hora de inicio:	202 – Hora de final:	
		(decimal de 4 dígitos) HH:MM hasta HH:MM	203 – Asignación de días:	204 – Asignación de feriado:	
				01 – <input type="checkbox"/> Domingo	<input type="checkbox"/> Feriado 1
				02 – <input type="checkbox"/> Lunes	<input type="checkbox"/> Feriado 2
				03 – <input type="checkbox"/> Martes	<input type="checkbox"/> Feriado 3

Sección 6: Planillas de programación

		Predefinido: 0000		04 – <input type="checkbox"/> Miércoles	<input type="checkbox"/> Feriado 4
				05 – <input type="checkbox"/> Jueves	
				06 – <input type="checkbox"/> Viernes	
				07 – <input type="checkbox"/> Sábado	
		Intervalo 3	301 – Hora de inicio:	302 – Hora de final:	
		(decimal de 4 dígitos)	303 – Asignación de días:	304 – Asignación de feriado:	
		HH:MM		01 – <input type="checkbox"/> Domingo	<input type="checkbox"/> Feriado 1
		hasta HH:MM		02 – <input type="checkbox"/> Lunes	<input type="checkbox"/> Feriado 2
		Predefinido: 0000		03 – <input type="checkbox"/> Martes	<input type="checkbox"/> Feriado 3
				04 – <input type="checkbox"/> Miércoles	<input type="checkbox"/> Feriado 4
				05 – <input type="checkbox"/> Jueves	
				06 – <input type="checkbox"/> Viernes	
				07 – <input type="checkbox"/> Sábado	
		Intervalo 4	401 – Hora de inicio:	402 – Hora de final:	
		(decimal de 4 dígitos)	403 – Asignación de días:	404 – Asignación de feriado:	
		HH:MM		01 – <input type="checkbox"/> Domingo	<input type="checkbox"/> Feriado 1
		hasta HH:MM		02 – <input type="checkbox"/> Lunes	<input type="checkbox"/> Feriado 2
		Predefinido: 0000		03 – <input type="checkbox"/> Martes	<input type="checkbox"/> Feriado 3
				04 – <input type="checkbox"/> Miércoles	<input type="checkbox"/> Feriado 4
				05 – <input type="checkbox"/> Jueves	
				06 – <input type="checkbox"/> Viernes	
				07 – <input type="checkbox"/> Sábado	
[604] Programa de programación 4					
		Intervalo 1	101 – Hora de inicio:	102 – Hora de final:	
		(decimal de 4 dígitos)	103 – Asignación de días:	104 – Asignación de feriado:	
		HH:MM a HH:MM		01 – <input type="checkbox"/> Domingo	<input type="checkbox"/> Feriado 1
		Predefinido: 0000		02 – <input type="checkbox"/> Lunes	<input type="checkbox"/> Feriado 2
				03 – <input type="checkbox"/> Martes	<input type="checkbox"/> Feriado 3
				04 – <input type="checkbox"/> Miércoles	<input type="checkbox"/> Feriado 4
				05 – <input type="checkbox"/> Jueves	
				06 – <input type="checkbox"/> Viernes	
				07 – <input type="checkbox"/> Sábado	
		Intervalo 2	201 – Hora de inicio:	202 – Hora de final:	
		(decimal de 4 dígitos)	203 – Asignación de días:	204 – Asignación de feriado:	
		HH:MM a HH:MM		01 – <input type="checkbox"/> Domingo	<input type="checkbox"/> Feriado 1
		Predefinido: 0000		02 – <input type="checkbox"/> Lunes	<input type="checkbox"/> Feriado 2
				03 – <input type="checkbox"/> Martes	<input type="checkbox"/> Feriado 3

Sección 6: Planillas de programación

			04 – <input type="checkbox"/> Miércoles	<input type="checkbox"/> Feriado 4
			05 – <input type="checkbox"/> Jueves	
			06 – <input type="checkbox"/> Viernes	
			07 – <input type="checkbox"/> Sábado	
		Intervalo 3	301 – Hora de inicio:	302 – Hora de final:
			303 – Asignación de días:	304 – Asignación de feriado:
	(decimal de 4 dígitos)		01 – <input type="checkbox"/> Domingo	<input type="checkbox"/> Feriado 1
	HH:MM a HH:MM		02 – <input type="checkbox"/> Lunes	<input type="checkbox"/> Feriado 2
	Predefinido: 0000		03 – <input type="checkbox"/> Martes	<input type="checkbox"/> Feriado 3
			04 – <input type="checkbox"/> Miércoles	<input type="checkbox"/> Feriado 4
			05 – <input type="checkbox"/> Jueves	
			06 – <input type="checkbox"/> Viernes	
			07 – <input type="checkbox"/> Sábado	
		Intervalo 4	401 – Hora de inicio:	402 – Hora de final:
			403 – Asignación de días:	404 – Asignación de feriado:
	(decimal de 4 dígitos)		01 – <input type="checkbox"/> Domingo	<input type="checkbox"/> Feriado 1
	HH:MM a HH:MM		02 – <input type="checkbox"/> Lunes	<input type="checkbox"/> Feriado 2
	Predefinido: 0000		03 – <input type="checkbox"/> Martes	<input type="checkbox"/> Feriado 3
			04 – <input type="checkbox"/> Miércoles	<input type="checkbox"/> Feriado 4
			05 – <input type="checkbox"/> Jueves	
			06 – <input type="checkbox"/> Viernes	
			07 – <input type="checkbox"/> Sábado	
[711] Grupo de feriados 1				
	(decimal de 6 dígitos)	001 – Grupo de feriados 1 Fecha 1:		
	MMDDAA	002 – Grupo de feriados 1 Fecha 2:		
	Predefinido: 000000	003 – Grupo de feriados 1 Fecha 3:		
		004 – Grupo de feriados 1 Fecha 4:		
		005 – Grupo de feriados 1 Fecha 5:		
	Descripción en página 124	006 – Grupo de feriados 1 Fecha 6:		
		007 – Grupo de feriados 1 Fecha 7:		
		008 – Grupo de feriados 1 Fecha 8:		
		009-099 – Grupo de feriados 1 Fecha 9 - 99:		
[712] Grupo de feriados 2				
	(decimal de 6 dígitos)	001 – Grupo de feriados 2 Fecha 1:		
	MMDDAA	002 – Grupo de feriados 2 Fecha 2:		
	Predefinido: 000000	003 – Grupo de feriados 2 Fecha 3:		
		004 – Grupo de feriados 2 Fecha 4:		

		005 – Grupo de feriados 2 Fecha 5:
	Descripción en página 124	006 – Grupo de feriados 2 Fecha 6:
		007 – Grupo de feriados 2 Fecha 7:
		008 – Grupo de feriados 2 Fecha 8:
		009-099 – Grupo de feriados 2 Fecha 9 - 99:
[713] Grupo de feriados 3		
	(decimal de 6 dígitos) MMDDAA Predefinido: 000000	001 – Grupo de feriados 3 Fecha 1:
		002 – Grupo de feriados 3 Fecha 2:
		003 – Grupo de feriados 3 Fecha 3:
		004 – Grupo de feriados 3 Fecha 4:
	Descripción en página 124	005 – Grupo de feriados 3 Fecha 5:
		006 – Grupo de feriados 3 Fecha 6:
		007 – Grupo de feriados 3 Fecha 7:
		008 – Grupo de feriados 3 Fecha 8:
		009-099 – Grupo de feriados 3 Fecha 9 - 99:
[714] Grupo de feriados 4		
	(decimal de 6 dígitos) MMDDAA Predefinido: 000000	001 – Grupo de feriados 4 Fecha 1:
		002 – Grupo de feriados 4 Fecha 2:
		003 – Grupo de feriados 4 Fecha 3:
		004 – Grupo de feriados 4 Fecha 4:
		005 – Grupo de feriados 4 Fecha 5:
	Descripción en la página 124	006 – Grupo de feriados 4 Fecha 6:
		007 – Grupo de feriados 4 Fecha 7:
		008 – Grupo de feriados 4 Fecha 8:
		009-099 – Grupo de feriados 4 Fecha 9 - 99:

6.14 Programación del módulo de audio

[802] Entrada de 2 dígitos	
00= Ninguna estación asignada	
01 - 04 para estaciones de audio 1-4	
Predefinido: 00	
001	Asignación de estación de zona 1:
002	Asignación de estación de zona 2:
003	Asignación de estación de zona 3:
004	Asignación de estación de zona 4:
005	Asignación de estación de zona 5:
006	Asignación de estación de zona 6:
007	Asignación de estación de zona 7:

Sección 6: Planillas de programación

008	Asignación de estación de zona 8:
009	Asignación de estación de zona 9:
010	Asignación de estación de zona 10:
011	Asignación de estación de zona 11:
012	Asignación de estación de zona 12:
013	Asignación de estación de zona 13:
014	Asignación de estación de zona 14:
015	Asignación de estación de zona 15:
016	Asignación de estación de zona 16:
017	Asignación de estación de zona 17:
018	Asignación de estación de zona 18:
019	Asignación de estación de zona 19:
020	Asignación de estación de zona 20:
021	Asignación de estación de zona 21:
022	Asignación de estación de zona 22:
023	Asignación de estación de zona 23:
024	Asignación de estación de zona 24:
025	Asignación de estación de zona 25:
026	Asignación de estación de zona 26:
027	Asignación de estación de zona 27:
028	Asignación de estación de zona 28:
029	Asignación de estación de zona 29:
030	Asignación de estación de zona 30:
031	Asignación de estación de zona 31:
032	Asignación de estación de zona 32:
033	Asignación de estación de zona 33:
034	Asignación de estación de zona 34:
035	Asignación de estación de zona 35:
036	Asignación de estación de zona 36:
037	Asignación de estación de zona 37:
038	Asignación de estación de zona 38:
039	Asignación de estación de zona 39:
040	Asignación de estación de zona 40:
041	Asignación de estación de zona 41:
042	Asignación de estación de zona 42:
043	Asignación de estación de zona 43:
044	Asignación de estación de zona 44:
045	Asignación de estación de zona 45:
046	Asignación de estación de zona 46:
047	Asignación de estación de zona 47:
048	Asignación de estación de zona 48:
049	Asignación de estación de zona 49:
050	Asignación de estación de zona 50:
051	Asignación de estación de zona 51:

Sección 6: Planillas de programación

052	Asignación de estación de zona 52:
053	Asignación de estación de zona 53:
054	Asignación de estación de zona 54:
055	Asignación de estación de zona 55:
056	Asignación de estación de zona 56:
057	Asignación de estación de zona 57:
058	Asignación de estación de zona 58:
059	Asignación de estación de zona 59:
060	Asignación de estación de zona 60:
061	Asignación de estación de zona 61:
062	Asignación de estación de zona 62:
063	Asignación de estación de zona 63:
064	Asignación de estación de zona 64:
065	Asignación de estación de zona 65:
066	Asignación de estación de zona 66:
067	Asignación de estación de zona 67:
068	Asignación de estación de zona 68:
069	Asignación de estación de zona 69:
070	Asignación de estación de zona 70:
071	Asignación de estación de zona 71:
072	Asignación de estación de zona 72:
073	Asignación de estación de zona 73:
074	Asignación de estación de zona 74:
075	Asignación de estación de zona 75:
076	Asignación de estación de zona 76:
077	Asignación de estación de zona 77:
078	Asignación de estación de zona 78:
079	Asignación de estación de zona 79:
080	Asignación de estación de zona 80:
081	Asignación de estación de zona 81:
082	Asignación de estación de zona 82:
083	Asignación de estación de zona 83:
084	Asignación de estación de zona 84:
085	Asignación de estación de zona 85:
086	Asignación de estación de zona 86:
087	Asignación de estación de zona 87:
088	Asignación de estación de zona 88:
089	Asignación de estación de zona 89:
090	Asignación de estación de zona 90:
091	Asignación de estación de zona 91:
092	Asignación de estación de zona 92:
093	Asignación de estación de zona 93:
094	Asignación de estación de zona 94:
095	Asignación de estación de zona 95:

Sección 6: Planillas de programación

096	Asignación de estación de zona 96:
097	Asignación de estación de zona 97:
098	Asignación de estación de zona 98:
099	Asignación de estación de zona 99:
100	Asignación de estación de zona 100:
101	Asignación de estación de zona 101:
102	Asignación de estación de zona 102:
103	Asignación de estación de zona 103:
104	Asignación de estación de zona 104:
105	Asignación de estación de zona 105:
106	Asignación de estación de zona 106:
107	Asignación de estación de zona 107:
108	Asignación de estación de zona 108:
109	Asignación de estación de zona 109:
110	Asignación de estación de zona 110:
111	Asignación de estación de zona 111:
112	Asignación de estación de zona 112:
113	Asignación de estación de zona 113:
114	Asignación de estación de zona 114:
115	Asignación de estación de zona 115:
116	Asignación de estación de zona 116:
117	Asignación de estación de zona 117:
118	Asignación de estación de zona 118:
119	Asignación de estación de zona 119:
120	Asignación de estación de zona 120:
121	Asignación de estación de zona 121:
122	Asignación de estación de zona 122:
123	Asignación de estación de zona 123:
124	Asignación de estación de zona 124:
125	Asignación de estación de zona 125:
126	Asignación de estación de zona 126:
127	Asignación de estación de zona 127:
128	Asignación de estación de zona 128:

[802]

	600	Activar audio bidireccional Opción 1	1 - <input type="checkbox"/> Sabotajes 2 - <input type="checkbox"/> Uso futuro 3 - <input type="checkbox"/> [A] Alarma de tecla 4 - <input type="checkbox"/> [P] Alarma de tecla 5 - <input type="checkbox"/> Alarma de Coacción 6 - <input type="checkbox"/> Abrir después de alarma 7 - <input type="checkbox"/> Uso futuro 8 - <input type="checkbox"/> Alarma de supervisión de zona
--	------------	--------------------------------------	---------------------------------------------------------------------------------------------------------------------------------------------------------------------------------------------------------------------------------------------------------------------------------------------------------------------------------------------------------------------------------------------------------------

Sección 6: Planillas de programación

603	Control de audio de 2 vías Opción 1	1 - <input type="checkbox"/> Uso futuro 2 - <input type="checkbox"/> Escuchar todas las zonas/Escuchar zonas en alarma 3 - <input type="checkbox"/> Uso futuro 4 - <input type="checkbox"/> Sirena activa durante audio de 2 vías 5 - <input type="checkbox"/> Detección automática al colgar 6 - <input type="checkbox"/> Llamada de usuario 7 - <input type="checkbox"/> Para uso futuro 8 - <input type="checkbox"/> Audio de 2 vías iniciado por CS
605	Opciones de grabación	1 - <input type="checkbox"/> Habilitar captura de audio 2 - <input type="checkbox"/> Borrar en FTC 3 - <input type="checkbox"/> Uso futuro 4 - <input type="checkbox"/> Uso futuro 5 - <input type="checkbox"/> Uso futuro 6 - <input type="checkbox"/> Uso futuro 7 - <input type="checkbox"/> Uso futuro 8 - <input type="checkbox"/> Uso futuro
606	Control de grabación de estación de audio Opción 1	1 - <input type="checkbox"/> Grabar estación de audio 1 2 - <input type="checkbox"/> Grabar estación de audio 2 3 - <input type="checkbox"/> Grabar estación de audio 3 4 - <input type="checkbox"/> Grabar estación de audio 4 5 - <input type="checkbox"/> Uso futuro 6 - <input type="checkbox"/> Uso futuro 7 - <input type="checkbox"/> Uso futuro 8 - <input type="checkbox"/> Uso futuro
610	Regreso de llamada/Duración de ventana de recuperación: Entrada de 2 dígitos Predefinido: 05 minutos	
611	Código de Confirmación de regreso de llamada: Entrada de 4 o 6 dígitos Predefinido: 999999	
612	Anulación de contestadora: Entrada de 2 dígitos Predefinido: 00	
613	Temporizador de llamada doble: Entrada de 2 dígitos Predefinido: 30	
614	Cantidad de timbres para responder: Entrada de 2 dígitos Predefinido: 00	
615	Duración de audio: Entrada de 2 dígitos Predefinido: 90	

616	Tiempo de grabación: Entrada de 3 dígitos Predefinido: 105	
617	Tiempo de borrado: Entrada de 2 dígitos Predefinido: 15 minutos	
620	Sabotaje de estación de audio Opción 1:	1 - <input type="checkbox"/> Sabotaje de estación de audio 1 2 - <input type="checkbox"/> Sabotaje de estación de audio 2 3 - <input type="checkbox"/> Sabotaje de estación de audio 3 4 - <input type="checkbox"/> Sabotaje de estación de audio 4 5 - <input type="checkbox"/> Uso futuro 6 - <input type="checkbox"/> Uso futuro 7 - <input type="checkbox"/> Uso futuro 8 - <input type="checkbox"/> Uso futuro
999	Reiniciar programación del módulo a los valores de fábrica	999 Código de Instalador 999

6.15 Programación inalámbrica

[804] Programación inalámbrica

Consulte el manual de instalación de HSM2HOSTx y las hojas de la instalación del dispositivo inalámbrico para obtener información detallada.

000 – Asignación de dispositivo WLS Esta sección es una descripción de la programación de dispositivos inalámbricos. Consulte las hojas de instalación del dispositivo asociado y las Instrucciones de instalación del teclado HSM2HOST/RFK para obtener las hojas de trabajo detalladas	Zonas:(Selección)	Zona #:
	(decimal de 2 dígitos)	Definición de zona:
	(14 x 2)	Asignación de la partición:
		Etiqueta de la zona:
	Teclas WLS (selección)	Teclas WLS #:
	(decimal de 2 dígitos)	Asignación de la partición:
	(Seleccione)	Seleccionar usuario:
		Etiqueta de tecla WLS:
	Sirenas (selección)	Sirena #:
	(decimal de 2 dígitos)	Asignación de la partición:
	(14 x 1)	Etiqueta de sirena:
	Teclados (decimal de 2 dígitos)	Teclado #:
	(decimal de 2 dígitos)	Asignación de la partición:
		Etiqueta de teclado:
Repetidores (selección)	Repetidor #:	
	Etiqueta del repetidor:	
001-128 Configurar zonas inalámbricas 1-128		
551-556 Configurar sirenas inalámbricas 1-16		

601-632	Configurar llaves inalámbricas 1-32
701-716	Configurar teclados inalámbricos
801-810	Opciones inalámbricas
841	Programación de verificación visual
901-905	Eliminar dispositivos inalámbricos
921-925	Reemplazar dispositivos inalámbricos
990	Mostrar todos los dispositivos
999	Reiniciar dispositivos a configuración de fábrica

6.16 Comunicadores alternos

[850] Sin intensidad de señal

(Descripción en la página 125)

[851] Programación del comunicador alternativo

Consulte las instrucciones de instalación proporcionadas con el comunicador alternativo para obtener más detalles.

6.17 Programación del teclado

[860] Mostrar número de ranura del teclado

(Descripción en la página 125)

[861] Programación del teclado

- Consulte las instrucciones de instalación proporcionadas con el teclado para más detalles.

[876]

000 – Máscara de partición de teclado	00 – Global	
	01 – <input checked="" type="checkbox"/> Partición 1	05 – <input type="checkbox"/> Partición 5
	02 – <input type="checkbox"/> Partición 2	06 – <input type="checkbox"/> Partición 6
	03 – <input type="checkbox"/> Partición 3	07 – <input type="checkbox"/> Partición 7
	04 – <input type="checkbox"/> Partición 4	08 – <input type="checkbox"/> Partición 8
001 – Tecla de función 1 (Predefinido: 03):		
002 – Tecla de función 2 (Predefinido: 04):		
003 – Tecla de función 3 (Predefinido: 06):		
004 – Tecla de función 4 (Predefinido: 22):		
005 – Tecla de función 5 (Predefinido: 16):		
Opciones de programación de teclas de función:	Opciones de programación de teclas de función:	

Sección 6: Planillas de programación

00 - Tecla nula	17 - Armar interior	37 - Programación de hora/fecha
02 - Armar para presencia instantánea	21 - Salida de comando 1	39 - Visualización de problema
03 - Armado Presente	22 - Salida de comando 2	40 - Alarmas en Memoria
04 - Armado Ausente	23 - Salida de comando 3	61 - Seleccionar Partición 1
05 - [*][9] Armado sin entrada	24 - Salida de comando 4	62 - Seleccionar Partición 2
06 - Timbre Encendido/Apagado	29 - Recordar grupo de puesteo	63 - Seleccionar Partición 3
07 - Prueba del sistema	31 - Activar PGM local	64 - Seleccionar Partición 4
09 - Armado Noche	32 - Modo Anular	65 - Seleccionar Partición 5
12 - Armar para presencia global	33 - Recordar anular	66 - Seleccionar Partición 6
13 - Armar para ausencia global	34 - Programación de usuario	67 - Seleccionar Partición 7
14 - Desarmado global	35 - Funciones de usuario	68 - Seleccionar Partición 8
16 - Salida rápida		
011 – E/S de teclado (Número de zona o número de salida; decimal de 3 dígitos; Predefinido: 000):		
012 – Temporizador de salida de PGM local	Minutos de tiempo de pulso (Predefinido: 00 minutos)	
	Segundos de tiempo de pulso (Predefinido: 05 segundos)	
021 – Opción de teclado 1 Para sistemas conforme a las normas EN50131- 1 y EN50131- 3 Sección [021]: las opciones 1 y 2 deben estar APAGADAS. decimal de 2 dígitos	1 – <input checked="" type="checkbox"/> Tecla [F] habilitada	
	[EN] 1 – <input type="checkbox"/> Tecla [F] habilitada	
	2 – <input checked="" type="checkbox"/> Tecla [M] habilitada	
	3 – <input checked="" type="checkbox"/> Tecla [P] habilitada	
	4 – <input checked="" type="checkbox"/> Visualizar código o varias X	
022 – Opción de teclado 2	1 – <input checked="" type="checkbox"/> Visualizar reloj local	
	2 – <input type="checkbox"/> Reloj local 24 horas	
	3 – <input checked="" type="checkbox"/> Desplazamiento de alarma automático	
	5 – <input type="checkbox"/> LED de alimentación	
	6 – <input checked="" type="checkbox"/> CA de LED de alimentación presente	
	7 – <input checked="" type="checkbox"/> Alarmas mostradas en estado Armado	
	8 – <input checked="" type="checkbox"/> Desplazamiento automático zonas abiertas	
023 – Opción de teclado 3	1 – <input type="checkbox"/> LED armado ahorro de energía	
	2 – <input checked="" type="checkbox"/> Estado del teclado muestra modo de Armado	
	3 – <input type="checkbox"/> 5ta terminal es salida PGM/Entrada de zona	
	7 – <input type="checkbox"/> Visualización local de temperatura	
	8 – <input type="checkbox"/> Advertencia de baja temperatura	
030 – Mensaje LCD:		
031 – Duración de mensaje LCD descargado (decimal de 3 dígitos; 000-255; Predefinido: 000):		
041 – Entrada de zona a temperatura de interiores (decimal de 3 dígitos; 000-128; Predefinido: 000):		
042 – Entrada de zona a temperatura de exteriores (decimal de 3 dígitos; 000-128; Predefinido: 000):		
101-228 – Sonido de timbre de puerta:	00 – <input type="checkbox"/> Deshabilitado	
	01 – <input checked="" type="checkbox"/> 6 pitidos	
	02 – <input type="checkbox"/> Bing Bong	
	03 – <input type="checkbox"/> Ding Dong	

	04 – <input type="checkbox"/> Tono de alarma
	05 – <input type="checkbox"/> Nombre de zona
Asignación de zona de timbre de puerta:	
1	___ 13 ___ 25 ___ 37 ___ 49 ___ 61 ___ 73 ___ 85 ___ 97 ___ 109 ___ 121 ___
2	___ 14 ___ 26 ___ 38 ___ 50 ___ 62 ___ 74 ___ 86 ___ 98 ___ 110 ___ 122 ___
3	___ 15 ___ 27 ___ 39 ___ 51 ___ 63 ___ 75 ___ 87 ___ 99 ___ 111 ___ 123 ___
4	___ 16 ___ 28 ___ 40 ___ 52 ___ 64 ___ 76 ___ 88 ___ 100 ___ 112 ___ 124 ___
5	___ 17 ___ 29 ___ 41 ___ 53 ___ 65 ___ 77 ___ 89 ___ 101 ___ 113 ___ 125 ___
6	___ 18 ___ 30 ___ 42 ___ 54 ___ 66 ___ 78 ___ 90 ___ 102 ___ 114 ___ 126 ___
7	___ 19 ___ 31 ___ 43 ___ 55 ___ 67 ___ 79 ___ 91 ___ 103 ___ 115 ___ 127 ___
8	___ 20 ___ 32 ___ 44 ___ 56 ___ 68 ___ 80 ___ 92 ___ 104 ___ 116 ___ 128 ___
9	___ 21 ___ 33 ___ 45 ___ 57 ___ 69 ___ 81 ___ 93 ___ 105 ___ 117 ___
10	___ 22 ___ 34 ___ 46 ___ 58 ___ 70 ___ 82 ___ 94 ___ 106 ___ 118 ___
11	___ 23 ___ 35 ___ 47 ___ 59 ___ 71 ___ 83 ___ 95 ___ 107 ___ 119 ___
12	___ 24 ___ 36 ___ 48 ___ 60 ___ 72 ___ 84 ___ 96 ___ 108 ___ 120 ___

6.18 Programación de la plantilla

[899] Programación de la plantilla	
Descripción en la página 60	Código de plantilla de 5 dígitos:
	Número de teléfono de la estación central:
	Código de cuenta de la estación central:
	Código de cuenta de la partición:
	Código de acceso DLS:
	Retardo de entrada de Partición 1:
	Retardo de salida de Partición 1:
Código de Instalador:	

6.19 Información y prueba del sistema

[900] Información del sistema	
Descripción en la página 126	
000	– Versión del panel de control
001-016	– Ver versión de teclado 1-16
101-116	– Versión de módulo 1-15 de 8 zonas HSM2108
201-215	– Versión de módulo 1 de 8 salidas HSM2208
460	– Comunicador alterno
461	– Módulo HSM2Host
481	– HSM2955
501	– Módulo 1 de fuente de alimentación 1A HSM2300
502	– Módulo 2 de fuente de alimentación 1A HSM2300
503	– Módulo 3 de fuente de alimentación 1A HSM2300
504	– Módulo 4 de fuente de alimentación 1A HSM2300

521 – Módulo 1 salida alta corriente HSM2204
522 – Módulo 2 salida alta corriente HSM2204
523 – Módulo 3 salida alta corriente HSM2204
524 – Módulo 4 salida alta corriente HSM2204
[901] Habilitar/Deshabilitar Prueba de paso del instalador Descripción en la página 126

6.20 Programación del módulo

[902] Agregar/Quitar módulos		
Descripción en la página 127	000 – Asociación automática de módulos	
	001 – Asociación de módulos	
	002 – Asignación de ranura	
	003 – Editar Asignación de ranura de módulo	
	101 – Eliminar teclados	
	102 – Eliminar módulo de 8 zona HSM2108	
	103 – Eliminar módulos de 8 salida o salidas de alta corriente HSM2208	
	106 – Eliminar HSM2Host	
	108 – Eliminar HSM2955	
	109 – Eliminar fuente de alimentación 1A HSM2300	
	110 – Eliminar 4 salidas de alta corriente de HSM2204	
[903] Confirmar módulos		
Descripción en la página 128 *Teclados LED y de ICONOS	000 – Ver todos los módulos	
	001 – Ver teclados*	
	002 – Ver 8 módulos de zona HSM2108*	
	003 – Ver salida de módulo de 8 salidas HSM2208*	
	006 – Ver HSM2Host*	
	009 – Ver fuente de alimentación 1A HSM2300*	
	010 – Ver 4 salidas de alta corriente HSM2204*	
	Descripción en la página 128	101 – Confirmar teclados
		102 – Confirmar módulo de 8 zona HSM2108
		103 – Confirmar módulo de 8 salidas o salida de alta corriente HSM2208
106 – Confirmar HSM2Host		
108 – Confirmar HSM2955		
109 – Confirmar fuente de alimentación 1A HSM2300		
110 – Confirmar 4 salidas de alta corriente HSM2204		

6.21 Pruebas

[904] Prueba de colocación inalámbrica Descripción en la página 129	
001-128 – Prueba de colocación - zona 1-128	
521-528 – Prueba de colocación de repetidores 1-8	
551-566 – Prueba de colocación de sirenas 1-16	

	601-632 – Prueba de colocación de llaves inalámbricas 1-32
	701-716 – Prueba de colocación de teclados inalámbricos 1-16
[912]	Prueba de observación de zona
	Descripción en página 129
	000 – Duración de prueba de observación de zona (decimal de 3 dígitos; 001-255 días; Predefinido: 014):
	001 – Asignación de prueba de observación de zona - Zonas 1-8
	002 – Asignación de prueba de observación de zona - Zonas 9-16
	003 – Asignación de prueba de observación de zona - Zonas 17-24
	004 – Asignación de prueba de observación de zona - Zonas 25-32
	005 – Asignación de prueba de observación de zona - Zonas 33-40
	006 – Asignación de prueba de observación de zona - Zonas 41-48
	007 – Asignación de prueba de observación de zona - Zonas 49-56
	008 – Asignación de prueba de observación de zona - Zonas 57-64
	009 – Asignación de prueba de observación de zona - Zonas 65-72
	010 – Asignación de prueba de observación de zona - Zonas 73-80
	011 – Asignación de prueba de observación de zona - Zonas 81-88
	012 – Asignación de prueba de observación de zona - Zonas 89-96
	013 – Asignación de prueba de observación de zona - Zonas 97-104
	014 – Asignación de prueba de observación de zona - Zonas 105-112
	015 – Asignación de prueba de observación de zona - Zonas 113-120
	016 – Asignación de prueba de observación de zona - Zonas 121-128

6.22 Configuración de la batería

[982]	Configuración de la batería	
	Descripción en la página 130	
	000 – Configuración de batería de panel	01 – <input type="checkbox"/> Corriente de carga alta de panel
	010 – Batería de salida de alta corriente HSM2204	01 – <input type="checkbox"/> Corriente de carga alta de HSM2204 1
		02 – <input type="checkbox"/> Corriente de carga alta de HSM2204 2
		03 – <input type="checkbox"/> Corriente de carga alta de HSM2204 3
		04 – <input type="checkbox"/> Corriente de carga alta de HSM2204 4
	020 – Batería de fuente de alimentación 1A HSM2300	01 – <input type="checkbox"/> Corriente de carga alta de HSM2300 1
		02 – <input type="checkbox"/> Corriente de carga alta de HSM2300 2
		03 – <input type="checkbox"/> Corriente de carga alta de HSM2300 3
		04 – <input type="checkbox"/> Corriente de carga alta de HSM2300 4

6.23 Restauración de valores de fábrica

[989]	Código maestro de fábrica
[990]	Habilitar/deshabilitar bloqueo de instalador
[991]	Teclados de fábrica
	999 – Todos los teclados de fábrica

	901-916 – Teclado de fábrica 1-16
[993]	Comun. alterno de fábrica
[996]	Receptor inalámbrico HSM2HOST predeterminado
[988]	HSM2955 de fábrica
[999]	Sistema de fábrica (Descripciones en la página 130)

Sección 7: Solución de problemas

7.1 Pruebas

- Encienda el sistema
- Programe las opciones según sea necesario ("Descripciones de la programación" En la página 65).
- Dispere y reinicie las zonas
- Verifique que los códigos de reporte correctos sean enviados a la estación central

7.2 Solución de problemas

Teclado LCD con mensaje programable:

- Pulse [*][2] seguido de un código de acceso si es necesario para ver una condición de problema
- La luz de problema destella y el LCD muestra la primera condición de problema
- Use las teclas de flecha para desplazarse por todas las condiciones de problemas presentes en el sistema.

Nota: Cuando hay información adicional disponible para una condición de problema específico, se visualiza un [*].Pulse la tecla [*] para ver la información adicional.

Teclados LED y de ICONOS:

- Pulse [*][2] para ver una condición de problema
- La luz de problema destella
- Consulte la lista Resumen de problemas a continuación para determinar las condiciones del problema existente en el sistema

7.2.1 [*][2] Resumen de problemas

La lista siguiente describe las indicaciones de problema visualizadas en los teclados.

Problema	Problema detallada	
01 – Servicio es Necesario	01 – Circuito de sirena 02 – Interferencia RF detectada 03 – Problema de fuente aux.	04 – Hora y fecha 05 – Falla de salida 1
02 – Baja batería de módulo	01 – Baja batería de panel 02 – Panel sin batería 04 – HSM2204 1-4 con baja batería	05 – HSM2204 1-4 sin batería 07 – HSM2300 1-4 con baja batería 08 – HSM2300 1-4 sin batería
03 – Voltaje de bus	01 – Voltaje de HSM2HOSTx 02 – Voltaje de teclado 1-16 04 – Voltaje de HSM2108 1-15 05 – Voltaje de HSM2300 1-4	06 – Voltaje de HSM2204 1-4 08 – Voltaje de HSM2208 1-4 09 – Voltaje de HSM2955 1-4
04 – Problema de CA	01 – CA de zona 1-128 03 – Sirena 1-16 CA 04 – Repetidor 1-8 CA	05 – CA de HSM2300 1-4 06 – CA de HSM2204 1-4 07 – CA de Controlador de alarma
05 – Fallas en dispositivo	01 – Zona 001 - 128 02 – Teclado 1-16	03 – Sirena 1-16 04 – Repetidor 1-8
06 – Baja batería de dispositivo	01 – Zona 1-128 02 – Teclado 1-16 03 – Sirena 1-16	04 – Repetidor 1-8 05 – Usuario 1-32
07 – Sabotaje en dispositivo	01 – Zona 1-128 02 – Teclado 1-16 03 – Sirena 1-16	04 – Repetidor 1-8 05 – Estación de audio 01 - 04
08 – Interferencia de RF	01 – Zona 1-128 02 – Teclado 1-16	03 – Sirena 1-16 04 – Repetidor 1-8

Problema	Problema detallada	
09 – Supervisión de módulo	01 – HSM2HOSTx 02 – Teclado 1-16 04 – HSM2108 1-15 05 – HSM2300 1-4	06 – HSM2204 08 – HSM2208 1-4 09 – HSM2955
10 – Sabotaje de módulo	01 – HSM2HOSTx 02 – Teclado 1-16 04 – HSM2108 1-15 05 – HSM2300 1-4	06 – HSM2204 08 – HSM2208 1-4 09 – HSM2955
11 – Comunicaciones	01 – TLM 02 – Receptor FTC 1-4 03 – Bloqueo de SIM comun. alt. 04 – Celular de comun. alt. 05 – Ethernet de comun. alt.	06 – Receptor 1-4 ausente 07 – Supervisión de receptor 1-4 09 – Falla de comun. alt. 10 – Avería FTC de comun. alt.
12 – Sin conexión de red	01 – Zona 1-128 02 – Teclado 1-16 03 – Sirena 1-16	04 – Repetidor 1-8 05 – Usuario 1-32

Avería [1] Servicio requerido	Pulse [01] para determinar problema específico
Problema	Solución de problemas
[01] Circuito de timbre Timbre+, Timbre-...circuito abierto.	Desconecte los cables de Timbre-/+ y mida la resistencia: El circuito abierto indica la rotura en el cableado o sirena/timbre defectuoso. Puentee las terminales Timbre+/- con una resistencia de 1K (marrón, negro, rojo):
[02] Interferencia RF detectada Receptor inalámbrico - ruido excesivo detectado.	Revise la memoria de eventos para determinar el problema específico. Si la memoria registra interferencia de RF, verifique si existe interferencia RF. Deshabilitar interferencia RF: sección [804] subsección [801].
[03] Fuente auxiliar Existe un problema de la fuente de alimentación auxiliar.	Revise para saber si hay un cortocircuito entre Aux+ y Aux- o la tierra de otro sistema. Asegúrese de que el consumo de corriente no haya excedido los límites mencionados en la documentación.
[04] Hora y fecha El reloj interno del controlador de alarma no se ha establecido.	Para programar la hora y la fecha: Ingrese [*][6][Código maestro] y luego presione [01]. Ingrese la hora y la fecha (reloj de 24 horas) usando el formato siguiente: HH:MM MM/DD/AA por ejemplo, Para 6:00 pm, 29 de junio, 2010: Ingrese: [18] [00] [06] [29] [10]
[05] Falla de salida 1 HSM2204 salida#1 circuito abierto.	Si no se usa la salida #1: asegúrese de que las terminales O1, AUX están en puente con una resistencia de 1K (marrón, negro, rojo). Si se usa la salida #1: desconecte los cables de las terminales O1, AUX y la mida la resistencia de los cables: El circuito abierto indica una rotura en el cableado.

Avería [2] – Avería de batería de módulo		Pulse [02] para determinar problema específico
Problema	Solución de problemas	
<p>[01] Baja batería de panel</p> <p>El panel detecta que la batería está por debajo del umbral de batería baja (menos de 11,5 VCC).</p> <p>NOTA: Esta condición de problema no se eliminará hasta que el voltaje de la batería sea 12,5 VCC como mínimo, bajo carga. NOTA: Si la batería es nueva, permita 1 hora para que cargue.</p>	<p>Verifique que el voltaje medido entre las terminales de CA sea de 16-18 VCA. Reemplace el transformador si procede.</p> <p>Desconecte los cables de la batería:</p> <p>Verifique que el voltaje de carga de la batería medida entre los cables de la batería sea igual a 13,70 - 13,80 VCC.</p> <p>Conecte la batería, retire la alimentación de CA.</p> <p>Verifique que el voltaje medido a través de los terminales Aux sea de 12,5 VCC como mínimo.</p>	
<p>[02] Panel sin batería</p> <p>El panel detecta que no hay batería presente o que la batería está en cortocircuito.</p>	<p>Verifique que la batería esté conectada.</p> <p>Consulte los pasos de localización de averías para la batería baja del panel.</p>	
<p>[04] 4 salida de alta corriente 1-4 con batería baja (HSM2204)</p> <p>Batería de HSM2204 con menos de 11,5 VCC.</p> <p>NOTA: Esta condición de problema no se eliminará hasta que el voltaje de la batería sea 12,5 VCC como mínimo, bajo carga. Cargue la batería. Puede estar baja debido a un largo periodo sin CA.</p>	<p>Reemplace la batería si ya no puede soportar una carga debido a su antigüedad.</p>	
<p>[05] 4 salida de alta corriente 1-4 sin batería (HSM2204)</p> <p>Ingrese 05 para ver cuál HSM2204 no tiene una batería conectada.</p>	<p>Verifique que la batería esté conectada.</p> <p>Consulte los pasos de localización de averías para la batería baja del panel.</p>	
<p>[07] Fuente de alimentación 1-4 batería baja (HSM2300)</p> <p>Ingrese 07 para ver cuál HSM2300 tiene un voltaje de batería menos de 11,5 V.</p>	<p>Cargue la batería. Puede estar baja debido a un largo periodo sin CA.</p> <p>Reemplace la batería si ya no puede soportar una carga debido a su antigüedad.</p>	
<p>[08] Fuente de alimentación 1-4 sin batería (HSM2300)</p> <p>Ingrese 08 para ver cuál HSM2300 no tiene una batería conectada.</p>	<p>Verifique que la batería esté conectada.</p> <p>Consulte los pasos de localización de averías para la batería baja del panel.</p>	

Problema [3] Problema de voltaje del bus		Pulse [03] para determinar problema específico
Problema	Solución de problemas	

Problema [3] Problema de voltaje del bus		Pulse [03] para determinar problema específico
[01] Bajo voltaje de bus de HSM2HOST. El módulo de integración bidireccional inalámbrico ha detectado un voltaje menor de 6,3V en su entrada auxiliar.		Asegúrese de que el voltaje en el módulo sea más alto que los límites indicados en la documentación. Asegúrese de que el tendido del alambre no sea demasiado largo.
[02] Bajo voltaje de bus de teclado 1-16. Ingrese 02 para ver los teclados cableados con un voltaje de bus menor de 6,9 V para modelos de ICONOS/LCD que incluyen un transmisor-receptor inalámbrico, 7,7 V para los modelos de ICONOS/LCD/LED que no lo incluyen.		Compruebe el voltaje de la batería del panel. El problema debe desaparecer cuando se aplique nuevamente CA y la batería haya tenido tiempo para cargar. Desconecte la CA y permita que el panel funcione con alimentación de la batería. Asegúrese de que el voltaje en el módulo sea más alto que los límites indicados en la documentación.
[04] Bajo voltaje de bus de HSM2108. Ingrese 04 para ver los expansores de zona con un voltaje de menos de 5,9 V.		
[05] Bajo voltaje de bus de HSM2300. Ingrese 05 para ver las fuentes de alimentación con un voltaje de menos de 6,9V.		
[06] Bajo voltaje de bus de HSM2204. Ingrese 06 para ver los módulos de salida de alta corriente que han detectado un voltaje de bus de menos de 6,9 V.		
[08] Bajo voltaje de bus de HSM2208. El módulo de salida de baja corriente ha detectado un voltaje menor de 5,9V en su entrada auxiliar.		
[09] Bajo voltaje de bus de HSM2255. El módulo de audio ha detectado un voltaje menor de 9,65V en su entrada auxiliar.		

Avería [4] Falla de CA		Pulse [04] para determinar problema específico
Problema	Solución de problemas	
[01] CA de zona 1-128 [03] – Sirena 1-16 CA [04] – Repetidor 1-8 CA [05] – CA de HSM2300 1-4 [06] CA HSM2204 1-4 [07] Alarma Cancelada Se ha detectado un problema de CA en un dispositivo o un módulo.	Verifique que el voltaje medido entre las terminales de CA sea de 16-18 VCA. Reemplace el transformador si procede.	

Avería [05] Fallas de dispositivo		Pulse [05] para determinar problema específico
Problema	Solución de problemas	

Avería [05] Fallas de dispositivo	Pulse [05] para determinar problema específico
<p>[01] Fallo de Zona 1-128</p> <p>Zonas inalámbricas:</p> <p>Ingrese [01] para ver las zonas con falla. Este problema es generado por un problema de supervisión inalámbrico de la zona.</p>	<p>Asegúrese de que las zonas de fuego tengan una resistencia de 5,6 K (verde, azul, rojo) conectada.</p> <p>Retire los cables de las terminales Z y COM y mida la resistencia de los cables:</p> <p>Verifique que no haya un cortocircuito en las zonas de DEOL o una condición de abierto en las zonas de fuego de SEOL.</p> <p>Conecte una resistencia de 5,6 K entre las terminales Z y COM. Verifique si la condición del problema desaparece.</p> <p>Realice una prueba de colocación a un dispositivo inalámbrico y reubíquelo si obtiene malos resultados.</p>
<p>Zonas cableadas:</p> <p>Ingrese [01] para ver las zonas con falla.</p> <p>Si hay un circuito abierto en PGM2 que se está usando como una entrada de detector de humo de 2 hilos, se muestra "Zona de fuego" en el menú [*][2].</p> <p>Este problema se genera por un cortocircuito en las zonas cableadas cuando se utiliza DEOL.</p>	<p>Asegúrese de que haya una resistencia de 2,2K EOL conectada (rojo, rojo, rojo).</p> <p>Retire los cables de las terminales PGM2 y AUX+ y mida la resistencia de los cables:</p> <p>Un circuito abierto indica una rotura en el cableado o ninguna resistencia conectada.</p> <p>Conecte una resistencia de 2,2K entre las terminales PGM2 y AUX+. Verifique que el problema desaparece.</p>
<p>[02] Fallo de Teclado 1-16</p> <p>Ingrese [02] para ver los teclados con falla. Este problema es causado por una falla de supervisión inalámbrica si el teclado es inalámbrico.</p>	<p>Realice una prueba de colocación al teclado inalámbrico y reubíquelo si es necesario.</p>
<p>[03] Fallo de Sirena 1-16</p> <p>Este problema es causado por una falla de supervisión inalámbrica en una sirena inalámbrica.</p>	<p>Vea [02] fallas del teclado 1-16 anteriormente.</p>
<p>[04] Fallo de Repetidor 1-8</p> <p>Este problema es causado por una falla de supervisión inalámbrica en un repetidor inalámbrico, o por el apagado del repetidor debido a una pérdida de potencia de CA/CC.</p>	<p>Vea [02] fallas del teclado 1-16 anteriormente.</p>
<p>Condiciones adicionales de problemas:</p> <p>Fuego (Humo 2-W, PGX916, PGX926)</p> <p>Congelación (PGX905)</p> <p>Autoprueba (PGX984)</p> <p>CO (PGX913)</p> <p>Desconectada de la sonda (PGX905)</p>	

Avería [6] Baja batería de dispositivo	Pulse [06] para alternar entre los dispositivos específicos con problema de batería baja
Problema	Solución de problemas

Avería [6] Baja batería de dispositivo		Pulse [06] para alternar entre los dispositivos específicos con problema de batería baja
<p>[01] Zonas 1-128 [02] Teclado 1-16 [03] Sirena 1-16 [04] Repetidor 1-8 [05] Usuario 1-32</p> <p>Uno o más dispositivos inalámbricos tienen baja batería.</p> <p>NOTA: El evento no se registra en la memoria de eventos hasta que expire el tiempo de retardo de batería baja del dispositivo inalámbrico.</p> <p>Sección de programación [377], Opción 002.</p>	<p>Verifique la operación de la zona.</p> <p>Verifique que la condición de sabotaje y baja batería hayan desaparecido y se hayan informado.</p> <p>Vea cuál dispositivo tiene baja batería mediante el menú [*][2].</p>	

Avería [7] Sabotaje de dispositivo		Pulse [07] para determinar problema específico
Problema	Solución de problemas	
<p>[01] Sabotaje en zona 1-128 [02] Sabotaje en teclado 1-16 [03] Sabotaje en sirena 1-16 [04] Sabotaje de repetidor 1-8 [05] – Sabotaje de estación de audio 1-4</p> <p>Un circuito abierto está presente en una o más zonas con resistencias DEOL habilitadas.</p>	<p>Compruebe que el interruptor contra sabotaje esté fijado firmemente a la pared.</p> <p>Retire los cables de E/S y COM y mida la resistencia de los cables.</p> <p>Conecte una resistencia de 5,6 K (verde, azul, rojo) entre las terminales de E/S y COM.</p> <p>Verifique si la condición del problema desaparece.</p>	
<p>Existe una condición de sabotaje en uno o más dispositivos inalámbricos.</p>	<p>Compruebe que la cubierta del dispositivo esté asegurada.</p> <p>Asegúrese de que el dispositivo esté montado correctamente para la operación de sabotaje de pared.</p> <p>Dispense y luego restablezca la protección contra sabotaje. Si persiste la condición de sabotaje, reemplace el dispositivo inalámbrico.</p>	

Avería [8] Interferencia de RF		Pulse [08] para determinar problema específico
Problema	Solución de problemas	
<p>[01] Fallo de Zona 1-128 [02] Fallo de Teclado 1-16 [03] Fallo de Sirena 1-16 [04] Fallo de Repetidor 1-8</p> <p>HSM2HOST no ha recibido una señal de supervisión de un dispositivo inalámbrico por 20 minutos.</p>	<p>Abra/cierre el dispositivo, pulse una tecla en el teclado o manipule/restablezca.</p> <p>Asegúrese de que el dispositivo esté físicamente presente.</p> <p>Verifique por fallas en el dispositivo (como baja batería).</p> <p>Compruebe la potencia de la señal actual y durante las 24 horas pasadas.</p> <p>Reemplazo de la batería.</p> <p>Reemplace el dispositivo.</p>	

Avería [9] Supervisión de módulo		Pulse [09] para determinar zonas específicas con un problema de sabotaje
Problema	Solución de problemas	

Avería [9] Supervisión de módulo	Pulse [09] para determinar zonas específicas con un problema de sabotaje
[01] HSM2HOST [02] Teclado 1-16 [04] HSM2108 1-15 [05] HSM2300 1-4 [06] HSM2204 [08] HSM2208 1-4 [09] - HSM2955 Ninguna respuesta de supervisión del módulo asociado.	Los módulos se asocian y supervisan inmediatamente. Si se quita un módulo, o si se cambia la ranura del teclado, se debe restablecer la supervisión del módulo. Vea la memoria de eventos para identificar los módulos específicos en problemas. Para restablecer la supervisión del módulo: Entre en la sección [902] de la programación. Seleccione asociación automática o manual. Ingrese la sección de programación [903] para identificar los módulos conectados con Corbus.

Avería [10] Sabotaje de módulo	Pulse [10] para determinar problema específico
Problema	Solución de problemas
[01] HSM2HOST [02] Teclado 1-16 [04] HSM2108 1-15 [05] HSM2300 1-4 [06] HSM2204 [08] HSM2208 1-4 [09] - HSM2955 Existe una condición de sabotaje en uno o más módulos.	Asegúrese de que la terminal TAM en los módulos HSM2108, HSM2300, HSM2204 y HSM2208 esté en corto a tierra si no se utiliza soporte para sabotaje. Compruebe que la cubierta del módulo esté asegurada. Asegúrese de que el módulo esté montado correctamente para la operación de sabotaje de pared. Dispare y luego restablezca la protección contra sabotaje. Si persiste la condición de sabotaje, reemplace el módulo.

Avería [11] Comunicaciones	Pulse [11] para determinar problema específico
Problema	Solución de problemas
[01] Avería de línea telefónica Voltaje de línea de teléfono en TIP, RING en panel principal es menos de 3 VCC.	Mida el voltaje entre TIP y RING en el panel: Ningún teléfono descolgado – 50 VCC (aprox.). Cualquier teléfono descolgado – 5 VCC (aprox.). Cablee la línea entrante directamente a TIP y RING. Si el problema desaparece, revise el cableado o el conector RJ-31.
[02] – Receptor FTC 1-4 El sistema no se pudo comunicar con un receptor usando uno de los números de teléfono habilitados. Ingrese [02] para ver los números de teléfono con problemas de falla de comunicación.	Asegúrese de que existe un voltaje de línea adecuado en Tip y Ring en el panel (colgado ~ 41 VCC, descolgado ~7 VCC). Asegúrese de que el número de teléfono del panel esté programado correctamente al usarlo. Si usa IP o celular, asegúrese de que el comunicador alterno tiene la dirección IP y la programación correctas.
[03] Bloqueo de SIM de comunicador alterno El bloqueo de SIM está habilitado y la unidad no tiene el PIN del SIM correcto.	Consulte el manual de instalación del comunicador para obtener más detalles.
[04] Celular de comunicador alterno El comunicador alterno ha detectado una falla de radio o SIM, una avería en la red celular, o una potencia de señal insuficiente.	Consulte el manual de instalación del comunicador para obtener más detalles.

Avería [11] Comunicaciones		Pulse [11] para determinar problema específico	
[05] Ethernet de comunicador alternativo El comunicador alternativo ha detectado una condición de red ausente.		Consulte el manual de instalación del comunicador para obtener más detalles.	
[06] Receptor 1-4 ausente Pérdida o falla de la supervisión del comunicador alternativo para inicializar un receptor.		Consulte el manual de instalación del comunicador para obtener más detalles.	
[07] Supervisión de receptor 1-4 El sistema de alarma pierde comunicación con un receptor Ethernet o celular en el sistema.		Consulte el manual de instalación del comunicador para obtener más detalles.	
[09] Falla de comunicador alternativo El comunicador alternativo no ha respondido a ningún comando de sondeo. Se visualiza Falla de comunicador alternativo en [*][2] y en la memoria de eventos.		Consulte el manual de instalación del comunicador para obtener más detalles.	
[10] Falla de comunicador alternativo FTC		Consulte el manual de instalación del comunicador para obtener más detalles.	

Avería [12] Sin conexión de red		Pulse [12] para desplazarse entre las averías	
Problema		Solución de problemas	
[01] Zonas 1-128 [02] Teclado 1-16 [03] Sirena 1-16 [04] Repetidor 1-8 [05] Usuario 1-16 Un dispositivo está fuera de sincronismo con la red inalámbrica o no fue sincronizado con la red después de asociarlo.		<p>Asegúrese de que el dispositivo esté físicamente presente.</p> <p>Compruebe la potencia de la señal actual y durante las 24 horas pasadas.</p> <p>Reemplace la batería o presione el interruptor contra sabotaje.</p> <p>Asocie el dispositivo otra vez.</p>	

¡IMPORTANTE!

Asegúrese de tener la información siguiente disponible antes de ponerse en contacto con Soporte al cliente:

Tipo y versión del controlador de la alarma, (por ej., HSM2064 1.0).

Nota: El número de versión puede obtenerse ingresando [*][Código del instalador][900] en cualquier teclado LCD. Esta información también se encuentra en una etiqueta en la tarjeta de circuitos impresos. Lista de módulos conectados con el panel de control, (por ej., HSM2108, HSM2HOSTx, etc.).

Apéndice 1: Códigos de informes

Las tablas siguientes contienen ID del contacto y códigos de reporte de formato SIA automático. Véase "[308] Reporte de eventos" en la página 108 para los códigos de reporte de eventos.

ID de contacto

Cada uno de los dígitos indica información específica sobre la señal. Por ejemplo, si la zona 1 es un punto de entrada/salida, el código del evento contiene [34]. La estación central recibiría lo siguiente:

*ROBO - ENTRADA/SALIDA - 1 donde "1" indica la zona que entró en alarma.

"Códigos ID de contacto y Alarma de zona SIA/Evento de restauración" en la página 203 para las definiciones del código.

Formato SIA - Nivel 2 (Predefinido)

El formato de comunicación SIA usado en este producto sigue las especificaciones de nivel 2 del Estándar de Comunicación Digital SIA de octubre de 1997. Este formato envía el código de cuenta junto con la transmisión de sus datos. La transmisión se parecerá a lo que sigue en el receptor:

N ri1 BA 01

N= Nuevo evento

ri1 = Identificador de Partición/Área

BA= Alarma de Robo

01= Zona 1

Un evento de sistema utiliza el identificador de área ri00.

Códigos ID de contacto y Alarma de zona SIA/Evento de restauración

Sección #	Definición	Dirección de marcador*	Códigos de ID de contacto automáticos	Códigos rep. SIA autom.**
Eventos de zona				
[307]	Alarmas de zona	A/R	véase "Códigos de evento de alarma de zona ID & SIA de contacto/reinicio" en la página 209 para más detalles.	
[307]	Reinicios de zona	A/R		
[307]	Sabotaje de zona/restaurar	MA/R	E(3)83-ZZZ / R(3)83-ZZZ	TA-ZZZ / TR-ZZZZ
[307]	Fallo de zona/restaurar	MA/R	E(3)8A-ZZZ / R(3)8A-ZZZ	UT-ZZZZ / UJ-ZZZZ
Eventos de sabotaje				
[308]-[101]	Sabotaje/reiniciar alarma de teclado 1	T/R	E(3)83-601 / R(3)83-601	TA-0601 / TR-0601
[308]-[101]	Sabotaje/reiniciar alarma de teclado 2	T/R	E(3)83-602 / R(3)83-602	TA-0602 / TR-0602
[308]-[101]	Sabotaje/reiniciar alarma de teclado 3	T/R	E(3)83-603 / R(3)83-603	TA-0603 / TR-0603
[308]-[101]	Sabotaje/reiniciar alarma de teclado 4	T/R	E(3)83-604 / R(3)83-604	TA-0604 / TR-0604
[308]-[101]	Sabotaje/reiniciar alarma de teclado 5	T/R	E(3)83-605 / R(3)83-605	TA-0605 / TR-0605
[308]-[101]	Sabotaje/reiniciar alarma de teclado 6	T/R	E(3)83-606 / R(3)83-606	TA-0606 / TR-0606
[308]-[101]	Sabotaje/reiniciar alarma de teclado 7	T/R	E(3)83-607 / R(3)83-607	TA-0607 / TR-0607
[308]-[101]	Sabotaje/reiniciar alarma de teclado 8	T/R	E(3)83-608 / R(3)83-608	TA-0608 / TR-0608
[308]-[101]	Sabotaje/reiniciar alarma de teclado 9	T/R	E(3)83-609 / R(3)83-609	TA-0609 / TR-0609
[308]-[101]	Sabotaje/reiniciar alarma de teclado 10	T/R	E(3)83-610 / R(3)83-610	TA-0610 / TR-0610
[308]-[101]	Sabotaje/reiniciar alarma de teclado 11	T/R	E(3)83-611 / R(3)83-611	TA-0611 / TR-0611
[308]-[101]	Sabotaje/reiniciar alarma de teclado 12	T/R	E(3)83-612 / R(3)83-612	TA-0612 / TR-0612
[308]-[101]	Sabotaje/reiniciar alarma de teclado 13	T/R	E(3)83-613 / R(3)83-613	TA-0613 / TR-0613
[308]-[101]	Sabotaje/reiniciar alarma de teclado 14	T/R	E(3)83-614 / R(3)83-614	TA-0614 / TR-0614
[308]-[101]	Sabotaje/reiniciar alarma de teclado 15	T/R	E(3)83-615 / R(3)83-615	TA-0615 / TR-0615
[308]-[101]	Sabotaje/reiniciar alarma de teclado 16	T/R	E(3)83-616 / R(3)83-616	TA-0616 / TR-0616
[308]-[101]	Sabotaje/reiniciar alarma de sirena 1	T/R	E (3)83-801 / R (3)83-801	TA-0801 / TR-0801
[308]-[101]	Sabotaje/reiniciar alarma de sirena 2	T/R	E(3)83-802 / R (3)83-802	TA-0802 / TR-0802
[308]-[101]	Sabotaje/reiniciar alarma de sirena 3	T/R	E(3)83-803 / R (3)83-803	TA-0803 / TR-0803
[308]-[101]	Sabotaje/reiniciar alarma de sirena 4	T/R	E (3)83-804 / R (3)83-804	TA-0804 / TR-0804
[308]-[101]	Sabotaje/reiniciar alarma de sirena 5	T/R	E(3)83-805 / R (3)83-805	TA-0805 / TR-0805
[308]-[101]	Sabotaje/reiniciar alarma de sirena 6	T/R	E(3)83-806 / R (3)83-806	TA-0806 / TR-0806
[308]-[101]	Sabotaje/reiniciar alarma de sirena 7	T/R	E(3)83-807 / R (3)83-807	TA-0807 / TR-0807
[308]-[101]	Sabotaje/reiniciar alarma de sirena 8	T/R	E(3)83-808 / R (3)83-808	TA-0808 / TR-0808

Apéndice 1: Códigos de informes

Sección #	Definición	Dirección de marcador*	Códigos de ID de contacto automáticos	Códigos rep. SIA autom.**
[308]-[101]	Sabotaje/reiniciar alarma de sirena 9	T/R	E(3)83-809 / R (3)83-809	TA-0809 / TR-0809
[308]-[101]	Sabotaje/reiniciar alarma de sirena 10	T/R	E (3)83-810 / R (3)83-810	TA-0810 / TR-0810
[308]-[101]	Sabotaje/reiniciar alarma de sirena 11	T/R	E(3)83-811 / R (3)83-811	TA-0811 / TR-0811
[308]-[101]	Sabotaje/reiniciar alarma de sirena 12	T/R	E (3)83-812 / R (3)83-812	TA-0812 / TR-0812
[308]-[101]	Sabotaje/reiniciar alarma de sirena 13	T/R	E(3)83-813 / R (3)83-813	TA-0813 / TR-0813
[308]-[101]	Sabotaje/reiniciar alarma de sirena 14	T/R	E (3)83-814 / R (3)83-814	TA-0814 / TR-0814
[308]-[101]	Sabotaje/reiniciar alarma de sirena 15	T/R	E(3)83-815 / R (3)83-815	TA-0815 / TR-0815
[308]-[101]	Sabotaje/reiniciar alarma de sirena 16	T/R	E (3)83-816 / R (3)83-816	TA-0816 / TR-0816
[308]-[101]	Sabotaje/reiniciar alarma de repetidor 1	T/R	E(3)83-901 / R (3)83-901	TA-0901 / TR-0901
[308]-[101]	Sabotaje/reiniciar alarma de repetidor 2	T/R	E(3)83-902 / R (3)83-902	TA-0902 / TR-0902
[308]-[101]	Sabotaje/reiniciar alarma de repetidor 3	T/R	E(3)83-903 / R (3)83-903	TA-0903 / TR-0903
[308]-[101]	Sabotaje/reiniciar alarma de repetidor 4	T/R	E(3)83-904 / R (3)83-904	TA-0904 / TR-0904
[308]-[101]	Sabotaje/reiniciar alarma de repetidor 5	T/R	E(3)83-905 / R (3)83-905	TA-0905 / TR-0905
[308]-[101]	Sabotaje/reiniciar alarma de repetidor 6	T/R	E(3)83-906 / R (3)83-906	TA-0906 / TR-0906
[308]-[101]	Sabotaje/reiniciar alarma de repetidor 7	T/R	E(3)83-907 / R (3)83-907	TA-0907 / TR-0907
[308]-[101]	Sabotaje/reiniciar alarma de repetidor 8	T/R	E(3)83-908 / R (3)83-908	TA-0908 / TR-0908
[308]-[101]	HSM2108: Sabotaje/reiniciar módulo expansor de 8 zonas #1	T/R	E(3)41-101 / R(3)41-101	ES-0101 / EJ-0101
[308]-[101]	HSM2108: Sabotaje/reiniciar módulo expansor de 8 zonas #2	T/R	E(3)41-102 / R(3)41-102	ES-0102 / EJ-0102
[308]-[101]	HSM2108: Sabotaje/reiniciar módulo expansor de 8 zonas #3	T/R	E(3)41-103 / R(3)41-103	ES-0103 / EJ-0103
[308]-[101]	HSM2108: Sabotaje/reiniciar módulo expansor de 8 zonas #4	T/R	E(3)41-104 / R(3)41-104	ES-0104 / EJ-0104
[308]-[101]	HSM2108: Sabotaje/reiniciar módulo expansor de 8 zonas #5	T/R	E(3)41-105 / R(3)41-105	ES-0105 / EJ-0105
[308]-[101]	HSM2108: Sabotaje/reiniciar módulo expansor de 8 zonas #6	T/R	E(3)41-106 / R(3)41-106	ES-0106 / EJ-0106
[308]-[101]	HSM2108: Sabotaje/reiniciar módulo expansor de 8 zonas #7	T/R	E(3)41-107 / R(3)41-107	ES-0107 / EJ-0107
[308]-[101]	HSM2108: Sabotaje/reiniciar módulo expansor de 8 zonas #8	T/R	E(3)41-108 / R(3)41-108	ES-0108 / EJ-0108
[308]-[101]	HSM2108: Sabotaje/reiniciar módulo expansor de 8 zonas #9	T/R	E(3)41-109 / R(3)41-109	ES-0109 / EJ-0109
[308]-[101]	HSM2108: Sabotaje/reiniciar módulo expansor de 8 zonas #10	T/R	E(3)41-110 / R(3)41-110	ES-0110 / EJ-0110
[308]-[101]	HSM2108: Sabotaje/reiniciar módulo expansor de 8 zonas #11	T/R	E(3)41-111 / R(3)41-111	ES-0111 / EJ-0111
[308]-[101]	HSM2108: Sabotaje/reiniciar módulo expansor de 8 zonas #12	T/R	E(3)41-112 / R(3)41-112	ES-0112 / EJ-0112
[308]-[101]	HSM2108: Sabotaje/reiniciar módulo expansor de 8 zonas #13	T/R	E(3)41-113 / R(3)41-113	ES-0113 / EJ-0113
[308]-[101]	HSM2108: Sabotaje/reiniciar módulo expansor de 8 zonas #14	T/R	E(3)41-114 / R(3)41-114	ES-0114 / EJ-0114
[308]-[101]	HSM2108: Sabotaje/reiniciar módulo expansor de 8 zonas #15	T/R	E(3)41-115 / R(3)41-115	ES-0115 / EJ-0115
[308]-[101]	HSM2208: Sabotaje/reiniciar módulo expansor de 8 salidas #1	T/R	E(3)41-201 / R(3)41-201	ES-0201 / EJ-0201
[308]-[101]	HSM2208: Sabotaje/reiniciar módulo expansor de 8 salidas #12	T/R	E(3)41-202 / R(3)41-202	ES-0202 / EJ-0202
[308]-[101]	HSM2208: Sabotaje/reiniciar módulo expansor de 8 salidas #13	T/R	E(3)41-203 / R(3)41-203	ES-0203 / EJ-0203
[308]-[101]	HSM2208: Sabotaje/reiniciar módulo expansor de 8 salidas #14	T/R	E(3)41-204 / R(3)41-204	ES-0204 / EJ-0204
[308]-[101]	HSM2208: Sabotaje/reiniciar módulo expansor de 8 salidas #15	T/R	E(3)41-205 / R(3)41-205	ES-0205 / EJ-0205
[308]-[101]	HSM2208: Sabotaje/reiniciar módulo expansor de 8 salidas #15	T/R	E(3)41-206 / R(3)41-206	ES-0206 / EJ-0206
[308]-[101]	HSM2208: Sabotaje/reiniciar módulo expansor de 8 salidas #17	T/R	E(3)41-207 / R(3)41-207	ES-0207 / EJ-0207
[308]-[101]	HSM2208: Sabotaje/reiniciar módulo expansor de 8 salidas #18	T/R	E(3)41-208 / R(3)41-208	ES-0208 / EJ-0208
[308]-[101]	HSM2208: Sabotaje/reiniciar módulo expansor de 8 salidas #19	T/R	E(3)41-209 / R(3)41-209	ES-0209 / EJ-0209
[308]-[101]	HSM2208: Sabotaje/reiniciar módulo expansor de 8 salidas #10	T/R	E(3)41-210 / R(3)41-210	ES-0210 / EJ-0210
[308]-[101]	HSM2208: Sabotaje/reiniciar módulo expansor de 8 salidas #11	T/R	E(3)41-211 / R(3)41-211	ES-0211 / EJ-0211
[308]-[101]	HSM2208: Sabotaje/reiniciar módulo expansor de 8 salidas #12	T/R	E(3)41-212 / R(3)41-212	ES-0212 / EJ-0212
[308]-[101]	HSM2208: Sabotaje/reiniciar módulo expansor de 8 salidas #13	T/R	E(3)41-213 / R(3)41-213	ES-0213 / EJ-0213
[308]-[101]	HSM2208: Sabotaje/reiniciar módulo expansor de 8 salidas #14	T/R	E(3)41-214 / R(3)41-214	ES-0214 / EJ-0214
[308]-[101]	HSM2208: Sabotaje/reiniciar módulo expansor de 8 salidas #15	T/R	E(3)41-215 / R(3)41-215	ES-0215 / EJ-0215
[308]-[101]	HSM2208: Sabotaje/reiniciar módulo expansor de 8 salidas #16	T/R	E(3)41-216 / R(3)41-216	ES-0216 / EJ-0216
[308]-[101]	HSM2204: Sabotaje/reiniciar fuente de alimentación-1A (4 salidas de alta corriente) #1	T/R	E(3)41-601 / R(3)41-601	ES-0601 / EJ-0601

Apéndice 1: Códigos de informes

Sección #	Definición	Dirección de marcador*	Códigos de ID de contacto automáticos	Códigos rep. SIA autom.**
[308]-[101]	HSM2204: Sabotaje/reiniciar fuente de alimentación-1A (4 salidas de alta corriente) #2	T/R	E(3)41-602 / R(3)41-602	ES-0602 / EJ-0602
[308]-[101]	HSM2204: Sabotaje/reiniciar fuente de alimentación-1A (4 salidas de alta corriente) #3	T/R	E(3)41-603 / R(3)41-603	ES-0603 / EJ-0603
[308]-[101]	HSM2204: Sabotaje/reiniciar fuente de alimentación-1A (4 salidas de alta corriente) #4	T/R	E(3)41-604 / R(3)41-604	ES-0604 / EJ-0604
[308]-[101]	HSM2300: Sabotaje/reiniciar módulo de fuente de alimentación #1	T/R	E(3)41-621 / R(3)41-621	ES-0621 / EJ-0621
[308]-[101]	HSM2300: Sabotaje/reiniciar módulo de fuente de alimentación #2	T/R	E(3)41-622 / R(3)41-622	ES-0622 / EJ-0622
[308]-[101]	HSM2300: Sabotaje/reiniciar módulo de fuente de alimentación #3	T/R	E(3)41-623 / R(3)41-623	ES-0623 / EJ-0623
[308]-[101]	HSM2300: Sabotaje/reiniciar módulo de fuente de alimentación #4	T/R	E(3)41-624 / R(3)41-624	ES-0624 / EJ-0624
[308]-[101]	HSM2955: Sabotaje/Reinicio de módulo de audio	T/R	E(3)41-553 / R(3)41-553	ES-0553 / EJ-0553
[308]-[101]	Sabotaje de comunicador alterno (solo en modelos compatibles)	T/R	E(3)41-950 / R(3)41-950	ES-0950 / EJ-0950
[308]-[101]	Bloqueo de teclado - Entrada incorrecta de código de acceso	T/R	E(4)61-000 / R(4)61-000	JA-0000
Eventos de abertura				
[308]-[201]	Aberturas de usuario - Desarmado por usuario	O/C	E(4)A1-UUU	OP-UUUU
[308]-[202]	Armado Automático Cancelado	O/C	E(4)64-UUU	CI-0000
[308]-[201]	Abertura especial - Sistema desarmado usando: interruptor de llave, código de mantenimiento, software DLS, llave inalámbrica	O/C	E(4)AA-000	OP-0000
[308]-[211]	Tiempo Para Desarmar Finalizado - Sistema no desarmado antes de que expire Tiempo Para Desarmar Finalizado	O/C	E(4)53-000	CT-0000
[308]-[202]	Abertura automática (Programa)	O/C	E(4)A3-000	OA-0000
[308]-[201]	Interruptor de llave abierto	O/C	E(4)A9-ZZZ	OS-ZZZZ
Eventos de cierre				
[308]-[201]	Cierres de usuario - Sistema armado por el usuario, llave inalámbrica	O/C	R(4)A1-UUU	CL-UUUU
[308]-[221]	Cierre parcial - 1 o más zonas anuladas cuando está armado	O/C	E(4)56-000	CG-0000
[308]-[201]	Cierre especial - Sistema armado vía: armado rápido, interruptor de llave, tecla de función, código de mantenimiento, software DLS	O/C	R(4)AA-000	CL-0000
[308]-[211]	Tarde p/ cerrar - Suena pre-alerta de Armado automático	O/C	E(4)54-000	CI-0000
[308]-[211]	Fallo de Salida	O/C	E(3)74-ZZZ	EA-ZZZZ
[308]-[202]	Cierre automático (Programa)	O/C	R(4)A3-000	CA-0000
[308]-[201]	Interruptor de llave cerrado	O/C	R(4)A9-ZZZ	CS-ZZZZ
Eventos de Problema del Sistema				
[308]-[301]	Problema/reinicio de batería - Panel principal	MA/R	E(3)A2-000 / R(3)A2-000	YT-0000 / YR-0000
[308]-[301]	Problema/reinicio de batería ausente - Panel principal	MA/R	E(3)11-000 / R(3)11-000	YM-0000 / YR-0000
[308]-[301]	Problema/reinicio de CA de panel - Panel principal	MA/R	E(3)A1-000 / R(3)A1-000	AT-0000 / AR-0000
[308]-[302]	Problema/reinicio de circuito de sirena	MA/R	E(3)21-000 / R(3)21-000	YA-9999 / YH-9999
[308]-[302]	Falla/reinicio de TLM (línea de teléfono)	MA/R	E(3)51-000 / R(3)51-000	LT-0001 / LR-0001
[308]-[302]	Problema/reinicio Alimentación Auxiliar	MA/R	E(3)12-000 / R(3)12-000	YP-0000 / YQ-0000
[308]-[305]	Problema/reinicio humo de 2 hilos, PGM 2	MA/R	E(3)73-992 / R(3)73-992	FT-0992 / FJ-0992
Problema de módulo				
[308]-[332]	Falla/restauración de bajo voltaje del módulo cableado - Teclados	MA/R	E(3)AA-001-016 R(3)AA-001-016	EM-0001-0016 EN-0001-0016
[308]-[332]	Falla/restauración de bajo voltaje del módulo cableado - HSM2108	MA/R	E(3)AA-101-116 R(3)AA-101-116	EM-0101-0116 EN-0101-0116

Apéndice 1: Códigos de informes

Sección #	Definición	Dirección de marcador*	Códigos de ID de contacto automáticos	Códigos rep. SIA autom.**
[308]-[332]	Falla/restauración de bajo voltaje del módulo cableado - HSM2208	MA/R	E(3)AA-201-216 R(3)AA-201-216	EM-0201-0216 EN-0201-0216
[308]-[332]	Falla/restauración de bajo voltaje del módulo cableado - HSM2HOST	MA/R	E (3)AA-551 R (3)AA-551	EM-0551 EN-0551
[308]-[332]	Falla/restauración de bajo voltaje del módulo cableado - HSM2204	MA/R	E(3)AA-601-604 R(3)AA-601-604	EM-0601-0601 EN-0601-0604
[308]-[332]	Falla/restauración de bajo voltaje del módulo cableado - HSM2300	MA/R	E (3)AA-621-624 R (3)AA-621-624	EM-0621-0624 EN-0621-0624
[308]-[332]	Falla/restauración de bajo voltaje del módulo cableado - HSM2955	MA/R	E(3)AA-553 R(3)AA-553	EM-0553 EN-0553
[308]-[332]	Falla/restauración de supervisión del módulo cableado - Teclados	MA/R	E(3)3A-001-016 R(3)3A-001-016	ET-0001-0032 ER-0001-0032
[308]-[332]	Falla/restauración de supervisión del módulo cableado - HSM2108	MA/R	E (3)3A-101-116 R (3)3A-101-116	ET-0101-0162 ER-0101-0162
[308]-[332]	Falla/restauración de supervisión del módulo cableado - HSM2208	MA/R	E(3)3A-201-216 R(3)3A-201-216	ET-0201-0216 ER-0201-0216
[308]-[332]	Falla/restauración de supervisión del módulo cableado - HSM2HOST	MA/R	E(3)3A-551 R(3)3A-551	ET-0551 ER-0551
[308]-[332]	Falla/restauración de supervisión del módulo cableado - HSM2204	MA/R	E (3)3A-601-604 R (3)3A-601-604	ET-0601-0601 ER-0601-0604
[308]-[332]	Falla/restauración de supervisión del módulo cableado - HSM2300	MA/R	E(3)3A-621-624 R(3)3A-621-624	ET-0621-0624 ER-0621-0624
[308]-[332]	Falla/restauración de supervisión del módulo cableado - HSM2955	MA/R	E(3)3A-553 R(3)3A-553	ET-0553 ER-0553
[308]-[332]	Problema/reinicio fuente auxiliar 1 HSM2204	MA/R	E(3)12-601 R(3)12-601	YI-0601 / YJ-0601
[308]-[332]	Problema/reinicio fuente auxiliar 2 HSM2204	MA/R	E(3)12-602 R(3)12-602	YI-0602 / YJ-0602
[308]-[332]	Problema/reinicio fuente auxiliar 3 HSM2204	MA/R	E(3)12-603 R(3)12-603	YI-0603 / YJ-0603
[308]-[332]	Problema/reinicio fuente auxiliar 4 HSM2204	MA/R	E(3)12-604 R(3)12-604	YI-0604 / YJ-0604
[308]-[332]	Problema/reinicio fuente auxiliar 1 HSM2300	MA/R	E(3)12-621 R(3)12-621	YI-0621 / YJ-0621
[308]-[332]	Problema/reinicio fuente auxiliar 2 HSM2300	MA/R	E(3)12-622 R(3)12-622	YI-0622 / YJ-0622
[308]-[332]	Problema/reinicio fuente auxiliar 3 HSM2300	MA/R	E(3)12-623 R(3)12-623	YI-0623 / YJ-0623
[308]-[332]	Problema/reinicio fuente auxiliar 4 HSM2300	MA/R	E(3)12-624 R(3)12-624	YI-0624 / YJ-0624
[308]-[332]	Problema/Restaurar baja batería de HSM2204 1	MA/R	E(3)A2-601 R(3)A2-601	YT-0601 / YR-0601
[308]-[332]	Problema/Restaurar baja batería de HSM2204 2	MA/R	E(3)A2-602 R(3)A2-602	YT-0602 / YR-0602
[308]-[332]	Problema/Restaurar baja batería de HSM2204 3	MA/R	E(3)A2-603 R(3)A2-603	YT-0603 / YR-0603
[308]-[332]	Problema/Restaurar baja batería de HSM2204 4	MA/R	E(3)A2-604 R(3)A2-604	YT-0604 / YR-0604

Apéndice 1: Códigos de informes

Sección #	Definición	Dirección de mar- cador*	Códigos de ID de con- tacto automáticos	Códigos rep. SIA autom.**
[308]-[332]	Problema/Restaurar baja batería de HSM2300 1	MA/R	E(3)A2-621 R(3)A2-621	YT-0621 / YR-0621
[308]-[332]	Problema/Restaurar baja batería de HSM2300 2	MA/R	E(3)A2-622 R(3)A2-622	YT-0622 / YR-0622
[308]-[332]	Problema/Restaurar baja batería de HSM2300 3	MA/R	E(3)A2-623 R(3)A2-623	YT-0623 / YR-0623
[308]-[332]	Problema/Restaurar baja batería de HSM2300 4	MA/R	E(3)A2-624 R(3)A2-624	YT-0624 / YR-0624
[308]-[332]	Problema/Restaurar ausencia de batería de HSM2204 1	MA/R	E(3)11-601 R(3)11-601	YM-0601 / YR-0601
[308]-[332]	Problema/Restaurar ausencia de batería de HSM2204 2	MA/R	E(3)11-602 R(3)11-602	YM-0602 / YR-0602
[308]-[332]	Problema/Restaurar ausencia de batería de HSM2204 3	MA/R	E(3)11-603 R(3)11-603	YM-0603 / YR-0603
[308]-[332]	Problema/Restaurar ausencia de batería de HSM2204 4	MA/R	E(3)11-604 R(3)11-604	YM-0604 / YR-0604
[308]-[332]	Problema/Restaurar ausencia de batería de HSM2300 1	MA/R	E(3)11-621 R(3)11-621	YM-0621 / YJ-0621
[308]-[332]	Problema/Restaurar ausencia de batería de HSM2300 2	MA/R	E(3)11-622 R(3)11-622	YM-0622 / YJ-0622
[308]-[332]	Problema/Restaurar ausencia de batería de HSM2300 3	MA/R	E(3)11-623 R(3)11-623	YM-0623 / YJ-0623
[308]-[332]	Problema/Restaurar ausencia de batería de HSM2300 4	MA/R	E(3)11-624 R(3)11-624	YM-0624 / YJ-0624
Comunicador alternativo				
[308]-[351]	Falla/Reinicio de comunicador alternativo	MA/R	E(3)3A-000 R(3)3A-000	ET-0000 / ER-0000
[308]-[351]	Falla/reinicio Radio/SIM de Comunicador alternativo	MA/R	E(3)AA-001 R(3)AA-001	YX-0001 / YK-0001
[308]-[351]	Problema/reinicio celular comunicador alternativo	MA/R	E(3)AA-001 R(3)AA-001	YX-0001 / YK-0001
[308]-[352]	Problema/Reinicio de Ethernet de comunicador alternativo	MA/R	E(3)AA-001 R(3)AA-001	YX-0001 / YK-0001
[308]-[354]	Ausencia/reinicio Receptor 1 Comunicador alternativo	MA/R	E(3)5A-001 R(3)5A-001	YS-0001 / YK-0001
[308]-[354]	Ausencia/reinicio Receptor 2 Comunicador alternativo	MA/R	E(3)5A-002 R(3)5A-002	YS-0002 / YZ-0002
[308]-[354]	Ausencia/reinicio Receptor 3 Comunicador alternativo	MA/R	E(3)5A-003 R(3)5A-003	YS-0003 / YZ-0003
[308]-[354]	Ausencia/reinicio Receptor 4 Comunicador alternativo	MA/R	E(3)5A-004 R(3)5A-004	YS-0004 / YZ-0004
[308]-[355]	Problema/reinicio Supervisión de Receptor 1 Comunicador alternativo	MA/R	E(3)5A-001/R(3)5A-001	YS-0001 / YK-0001
[308]-[355]	Problema/reinicio Supervisión de Receptor 2 Comunicador alternativo	MA/R	E(3)5A-002/R(3)5A-002	YS-0002 / YK-0002
[308]-[355]	Problema/reinicio Supervisión de Receptor 3 Comunicador alternativo	MA/R	E(3)5A-003/R(3)5A-003	YS-0003 / YK-0003
[308]-[355]	Problema/reinicio Supervisión de Receptor 4 Comunicador alternativo	MA/R	E(3)5A-004/R(3)5A-004	YS-0004 / YK-0004

Apéndice 1: Códigos de informes

Sección #	Definición	Dirección de marcador*	Códigos de ID de contacto automáticos	Códigos rep. SIA autom.**
[308]-[353]	Problema/reinicio Config. SMS Comunicador alternativo	MA/R	E(3)AA-001 R(3)AA-001	YX-0001 / YZ-0001
[308]-[351]	Inicio/Fin Programación Remota	MA/R	E(6)27-000 / E(6)28-000	LB-0000 / LS-0000
Eventos inalámbricos				
[308]-[361]	Problema/reinicio baja batería zona inalámbrica.ZZZ= zonas inalámbricas 001-128.	MA/R	E(3) 84-ZZZ R(3) 84-ZZZ	XT-ZZZZ / XR-ZZZZ
[308]-[361]	Problema/reinicio baja batería dispositivo inalámbrico.ZZZ= 601-616: teclados inalámbricos, 701-732: llaves inalámbricas, 801-816: sirenas inalámbricas, 901-908: repetidores inalámbricos	MA/R	E(3) 84-ZZZ R(3) 84-ZZZ	XT-ZZZZ / XR-ZZZZ
[308]-[361]	Problema/reinicio de CA zona inalámbrica	MA/R	E(3)A1-ZZZ R(3)A1-ZZZ	AT-ZZZZ / AR-ZZZZ
[308]-[361]	Falla/reinicio dispositivo inalámbrico	MA/R	E(3)8A-ZZZ R(3)8A-ZZZ	UT-ZZZZ / UJ-ZZZZ
[308]-[361]	Problema/Restaurar sonda de temperatura inalámbrica e inundación	MA/R	E(3)8A-ZZZ R(3)8A-ZZZ	KT-ZZZZ / KJ-ZZZZ
[308]-[361]	Falla/reinicio de CA de Repetidor 1	MA/R	E (3)A1-901 R (3)A1-901	AT-0901 / AR-0901
[308]-[361]	Falla/reinicio de CA de Repetidor 2	MA/R	E(3)A1-902 R (3)A1-902	AT-0902 / AR-0902
[308]-[361]	Falla/reinicio de CA de Repetidor 3	MA/R	E (3)A1-903 R (3)A1-903	AT-0903 / AR-0903
[308]-[361]	Falla/reinicio de CA de Repetidor 4	MA/R	E (3)A1-904 R (3)A1-904	AT-0904 / AR-0904
[308]-[361]	Falla/reinicio de CA de Repetidor 5	MA/R	E(3)A1-905 R (3)A1-905	AT-0905 / AR-0905
[308]-[361]	Falla/reinicio de CA de Repetidor 6	MA/R	E (3)A1-906 R (3)A1-906	AT-0906 / AR-0906
[308]-[361]	Falla/reinicio de CA de Repetidor 7	MA/R	E (3)A1-907 R (3)A1-907	AT-0907 / AR-0907
[308]-[361]	Falla/reinicio de CA de Repetidor 8	MA/R	E (3)A1-908 R (3)A1-908	AT-0908/ AR-0908
[308]-[361]	Problema/restauración de autoprueba* Nota: Para evitar un conflicto de código de reporte no programe PG9984 como zona 1.	MA/R	E (3)89-ZZZ R (3)89-ZZZ	YX/YZ-ZZZZ
Alarmas misceláneas				
[308]-[001]	Alarma de Coacción - Código ingresado en el teclado	A/R	E(1)21-000	HA-0000
[308]-[001]	Abrir después de alarma - Desarmado con la alarma en memoria	A/R	E(4)58-000	OR-0000
[308]-[001]	Cierre reciente - La alarma ocurre en el plazo de dos minutos de armar el sistema	A/R	E(4)59-UUU	CR-UUUU
[308]-[001]	Robo Verificado	A/R	E(1)39-000	BV-0000
[308]-[001]	Robo No Verificado	A/R	E(3)78-000	BG-0000
[308]-[001]	Alarma de supervisión de expansor de zona HSM2108/reinicio	A/R	E(1)43-000 R(1)43-000	UA-0000 / UH-0000
[308]-[002]	Asalto verificado	A/R	E(1)29-000	HV-0000
[308]-[011]	Alarma cancelada antes de que expire el temporizador de cancelación de alarma	A/R	E(4)A6-UUU	OC-UUUU
[308]-[011]	PGM2 (entrada silenciosa 24 horas) - Alarma entrada Aux/-reinicio	A/R	E(1)46-992 R(1)46-992	UA-0992 / UH-0992
[308]-[011]	PGM2 (entrada audible 24 horas) - Alarma entrada Aux/reinicio	A/R	E(1)4A-992 R(1)4A-992	UA-0992 / UH-0992

Apéndice 1: Códigos de informes

Sección #	Definición	Dirección de marcador*	Códigos de ID de contacto automáticos	Códigos rep. SIA autom.**
[308]-[305]	Alarma/Restauración de humo bidireccional PGM2	A/R	E(1)11-992 R(1)11-992	FA-0992 / FH-0992
Alarma de prioridad y Eventos de reinicio				
	Alarma de tecla [F]/reiniciar	A/R	E(1)1A-000 R(1)1A-000	FA-0000 / FH-0000
	Alarma de tecla [M]/reiniciar	A/R	E(1)AA-000 R(1)AA-000	MA-0000 / MH-0000
	Alarma de tecla [P]/reiniciar	A/R	E(1)2A-000 R(1)2A-000	PA-0000 / PH-0000
Cierre misceláneo				
[308]-[221]	Anular zona al momento del armado	O/C	E(5)7A-ZZZ	UB-ZZZZ
[308]-[221]	Zona Desanulada	O/C	R(5)7A-ZZZ	UU-ZZZZ
Pruebas				
[308]-[401]	Inicio/Fin Prueba de Paso	T	E(6)A7-UUU R(6)A7-UUU	TS-UUUU/TE-UUUU
[308]-[401]	Prueba periódica	T	E(6)A2-000	RP-0000 / RY-0000
[308]-[401]	Prueba periódica con problema	T	E(6)A8-000	RY-0000
[308]-[401]	Prueba de sistema - [*][6] sirena/prueba de comunicaciones	T	E(6)A1-000	RX-0000
Mantenimiento				
[308]-[311]	Problema/reinicio general de sistema - Ocurrió/se restauró problema de interf. RF	MA/R	E(3) AA-000 R(3) AA-000	YX-0000 / YZ-0000
[308]-[311]	Problema de Fuego/Reiniciar	MA/R	E(3)73-000 R(3)73-000	FT-0000 / FJ-0000
[308]-[314]	Problema de gas/Reiniciar	MA/R	E(3)8A-ZZZ R(3)8A-ZZZ	GT-ZZZZ / GJ-ZZZZ
[308]-[314]	Problema de calor/Reiniciar	MA/R	E(3)8A-ZZZ R(3)8A-ZZZ	KT-ZZZZ / KJ-ZZZZ
[308]-[314]	Reinicio problema de congelación	MA/R	E(3)8A - ZZZ R(3)8A - ZZZ	ZT-ZZZZ / ZJ-ZZZZ
	Problema de monóxido de carbono	MA/R	E(3)8A - ZZZ R(3)8A - ZZZ	UT-ZZZZ / UJ-ZZZZ
[308]-[311]	Activ frío - El sistema ha reiniciado después de pérdida de potencia total	MA/R	R(3) A5-000	RR-0000
[308]-[312]	Memoria de eventos 75% llena	MA/R	E(6)22-000	JL-0000
[308]-[312]	Entrar DLS - Inicio de sesión de descarga	MA/R	E(4)11-000	RB-0000
[308]-[312]	Salir DLS - Detener sesión de descarga	MA/R	E(4)12-000	RS-0000
[308]-[312]	Entrar SA - Inicio de sesión de descarga	MA/R	E(4)11-000	RB-0000
[308]-[312]	Salir SA - Detener sesión de descarga	MA/R	E(4)12-000	RS-0000
[308]-[312]	Entrar Instalador - Se ha ingresado a Programación del instalador	MA/R	E(6)27-000	LB-0000
[308]-[312]	Salir Instalador - Se ha salido de Programación del instalador	MA/R	E(6)28-000	LS-0000
[308]-[313]	Inicio actualiz firmware de panel /Función Realizada	MA/R	E(9)01-900 R(9)01-900	LB-0900 / LS-0900
[308]-[313]	Falla al actualiz firmware de panel	MA/R	E(9)02-900	LU-0900
*	A/R = alarmas/reinicios; T/R = sabotajes/reinicios; O/C = aberturas/cierres; MA/R = alarmas misceláneas/reinicios; T = transmisiones de prueba			
**	UUU = número de usuario (usuario 001-095); ZZZ/ZZZZ = número de zona (001-128).			
***	Las zonas y los colgantes de pánico están identificados, las llaves inalámbricas se pueden identificar para aberturas y cierres.			

Códigos de evento de alarma de zona ID & SIA de contacto/reinicio

(según SIA DCS: 'ID de contacto' 01-1999):

Apéndice 1: Códigos de informes

La tabla siguiente define el significado de todos los códigos de ID de contacto alarma de zona SIA/evento de restauración.

Definición de zona	Códigos rep. SIA autom.	Códigos de rep. ID de contacto automáticos
Retardo 1	BA-ZZZZ / BH-ZZZZ	E(1) 3A - ZZZ / R(1)3A- ZZZ
Retardo 2	BA-ZZZZ / BH-ZZZZ	E(1) 3A - ZZZ / R(1)3A- ZZZ
Instantáneo	BA-ZZZZ / BH-ZZZZ	E(1) 3A - ZZZ / R(1)3A- ZZZ
Interior	BA-ZZZZ / BH-ZZZZ	E(1) 3A - ZZZ / R(1)3A- ZZZ
Presente/Ausente interior	BA-ZZZZ / BH-ZZZZ	E(1) 3A - ZZZ / R(1)3A- ZZZ
Retardo presente/ausente	BA-ZZZZ / BH-ZZZZ	E(1) 3A - ZZZ / R(1)3A- ZZZ
Presente/Ausente instantáneo	BA-ZZZZ / BH-ZZZZ	E(1) 3A - ZZZ / R(1)3A- ZZZ
Retardo interior	BA-ZZZZ / BH-ZZZZ	E(1) 3A - ZZZ / R(1)3A- ZZZ
Zona de día	BA-ZZZZ / BH-ZZZZ	E(1) 3A - ZZZ / R(1)3A- ZZZ
Zona de noche	BA-ZZZZ / BH-ZZZZ	E(1) 3A - ZZZ / R(1)3A- ZZZ
24 hr.Robo	BA-ZZZZ / BH-ZZZZ	E(1) 3A - ZZZ / R(1)3A- ZZZ
Retardado 24 hr.Fuego (inalámbrica)	FA-ZZZZ / FH-ZZZZ	E(1) 1A - ZZZ / R(1)1A - ZZZ
Estándar 24 hr.Fuego (inalámbrica)	FA-ZZZZ / FH-ZZZZ	E(1) 1A - ZZZ / R(1)1A - ZZZ
24 hr.Rociador	SA-ZZZZ / SH-ZZZZ	E(1) 13 - ZZZ / R(1)13 - ZZZ
Baja temperatura de 24 hr.	ZA-ZZZZ / ZH-ZZZZ	E(1) 59 - ZZZ / R(1)59-ZZZ
Alta temperatura de 24 horas	KA-ZZZZ / KH-ZZZZ	E(1) 58 - ZZZ / R(1)58 - ZZZ
24 hr.Sabotaje con retención	BA-ZZZZ / BH-ZZZZ	E(1) 3A - ZZZ / R(1)3A- ZZZ
24 hr.Sin alarma (solo Prueba de paso)	BA-ZZZZ / BH-ZZZZ	E(1) 3A - ZZZ / R(1)3A- ZZZ
24 hr.Sabotaje sin retención	TA-ZZZZ / TR-ZZZZ	E(3) 83 - ZZZ / R(3)83 - ZZZ
Armado momentáneo de interr. de llave (solamente Prueba de paso)	BA-ZZZZ / BH-ZZZZ	E(1) 3A - ZZZ / R(1)3A- ZZZ
Armado sostenido de interr. de llave (solamente Prueba de paso)	BA-ZZZZ / BH-ZZZZ	E(1) 3A - ZZZ / R(1)3A- ZZZ
Desarmado momentáneo de interr. de llave (solamente Prueba de paso)	BA-ZZZZ / BH-ZZZZ	E(1) 3A - ZZZ / R(1)3A- ZZZ
Desarmado sostenido de interr. de llave (solamente Prueba de paso)	BA-ZZZZ / BH-ZZZZ	E(1) 3A - ZZZ / R(1)3A- ZZZ
24 hr.De supervisión	US-ZZZZ / UR-ZZZZ	E(1) 5A - ZZZ / R(1)5A - ZZZ
24 hr.Zumbador de supervisión	UA-ZZZZ / UH-ZZZZ	E(1) 5A - ZZZ / R(1)5A - ZZZ
24 hr.Fuego autoverificado (inalámbrico)	FA-ZZZZ/FH-ZZZZ	E(1) 1A - ZZZ / R(1)1A - ZZZ
Supervisión de Fuego	FS-ZZZZ / FV-ZZZZ	E(2) AA - ZZZ / R(2)AA - ZZZ
24 hr.Gas	GA-ZZZZ / GH-ZZZZ	E(1) 51 - ZZZ / R(1)51 - ZZZ
24 hr.Alarma CO	GA-ZZZZ / GH-ZZZZ	E(1) 62 - ZZZ / R(1)62 - ZZZ
24 hr.Asalto	HA-ZZZZ / HH-ZZZZ	E(1) 22 - ZZZ / R(1)22 - ZZZ
24 hr.Pánico	PA-ZZZZ / PH-ZZZZ	E(1) 2A - ZZZ / R(1)2A - ZZZ
24 hr.Inundación	WA-ZZZZ / WH-ZZZZ	E(1) 54 - ZZZ / R(1)54 - ZZZ
Calor 24 horas	KA-ZZZZ / KH-ZZZZ	E(1) 58 - ZZZ / R(1)58 - ZZZ
24 hr.Médica	MA-ZZZZ / MH-ZZZZ	E(1) AA - ZZZ / R(1)AA - ZZZ
24 hr.Emergencia	QA-ZZZZ / QH-ZZZZ	E(1) A1 - ZZZ / R(1)A1 - ZZZ
Zona/Restaurar timbre de puerta (solamente Prueba de paso)	BH-ZZZZ / BH-ZZZZ	E(1) 3A - ZZZ / R(1)3A - ZZZ
Presione para fijar (solamente Prueba de paso)	BA-ZZZZ / BH-ZZZZ	E(1) 3A - ZZZ / R(1)3A - ZZZ
Ajuste final de puerta	BA-ZZZZ / BH-ZZZZ	E(1) 3A - ZZZ / R(1)3A - ZZZ
ZZZ/ZZZZ= zonas inalámbricas 001-128		

Apéndice 2: Biblioteca de palabras

#	Palabra	#	Palabra	#	Palabra	#	Palabra	#	Palabra	#	Palabra
001	Abajo	002	Abierto	003	Acceso	004	Actividad	005	Activo	006	Adentro
007	Adiós	008	Ahora	009	Ahorrador	010	Alarma	011	Alfombrilla	012	Alto
013	AM	014	Anulado	015	Apagado	016	Apertura	017	Area	018	Archivos
019	Armado	020	Armando	021	Armar	022	Armario	023	Arriba	024	Atico
025	Atrás	026	Auxiliar	027	Ausente	028	Ayuda	029	Bajar	030	Bajo
031	Balcón	032	Baño	033	Barra	034	Batería	035	Bebé	036	Bloqueo
037	Bono	038	Bus	039	CA	040	Calor	041	Calorifero	042	Cámara
043	Cancelado	044	Característica	045	Carbono	046	Carga	047	Cargando	048	Carro
049	Carros	050	Casa	051	Clóset	052	Central	053	Cerca	054	Cerrado
055	Cerrando	056	Cobertizo	057	Cocina	058	Código	059	Comedor	060	Comprar
061	Computadora	062	Comunicador	063	Control	064	Congelar	065	Conducto	066	Corte
067	Cuarto	068	Dar	069	De	070	Del	071	Derecha	072	Desarmado
073	Descanso	074	Deslizar	075	Desplazado	076	Desplazar	077	Detector	078	Dormitorio
079	Edificio	080	Ejercicio	081	El	082	En	083	Encendido	084	Energía
085	Entrada	086	Error	087	Es	088	Escaleras	089	Escritorio	090	Especial
091	Estar	092	Este	093	Estudio	094	Exterior	095	Fábrica	096	Falla
097	Familia	098	Favor	099	Fecha	100	Fondo	101	Frente	102	Fuerza
103	Galería	104	Garaje	105	Gas	106	Gaveta	107	Gimnasio	108	Grados
109	Hija	110	Hijo	111	Hogar	112	Hola	113	Horario	114	Humo
115	Incendio	116	Instalar	117	Interior	118	Intrusión	119	Inválido	120	Izquierda
121	La	122	Lateral	123	Lavadero	124	Librería	125	Llave	126	Llavín
127	Luces	128	Luz	129	Madre	130	Mas	131	Mascota	132	Médico
133	Memoria	134	Menú	135	Monóxido	136	Moción	137	Niños	138	Nivel
139	No	140	Norte	141	Número	142	Oeste	143	Oficina	144	OK
145	Oprimir	146	Padre	147	Pánico	148	Pantalla	149	Partición	150	Pasadizo
151	Pasillo	152	Patio	153	Pendiente	154	Piscina	155	Piso	156	Planificar
157	PM	158	Policía	159	Por	160	Presión	161	Primero	162	Principal
163	Programa	164	Progreso	165	Problema	166	Prueba	167	Puerta	168	Quedarse
169	Receptor	170	Reporte	171	Retraso	172	RF	173	Sala	174	Salida
175	Salón	176	Segundo	177	Seguro	178	Sensor	179	Servicio	180	Shock
181	Silencioso	182	Sirena	183	Sistema	184	Sol	185	Sonido	186	Sótano
187	Supervisión	188	Sur	189	Táctil	190	Teléfono	191	Temperatura	192	Tiempo
193	Timbre	194	Todos	195	Trasero	196	Unidad	197	Ventana	198	Vidrio
199	Violación	200	Zona	201	0	202	1	203	2	204	3
205	4	206	5	207	6	208	7	209	8	210	9
211	A	212	B	213	C	214	D	215	E	216	F
217	G	218	H	219	I	220	J	221	K	222	L
223	M	224	N	225	O	226	P	227	Q	228	R
229	S	230	T	231	U	232	V	233	W	234	X
235	Y	236	Z	237	í	238	ó	239	á	240	ñ
241	é	242	ú	243	(Espacio)	244	' (Apóstrofo)	245	- (Guión)	246	_(Guión bajo)
247	*	248	#	249	:	250	/	251	?	252	

Apéndice 3: Tablas de programación de plantilla

Las tablas siguientes muestran las opciones de programación para los dígitos 1-5 de la programación de la plantilla.

Dígito 1 – Opciones de definición de zona 1-8

Nota: Un "0" en la ubicación del dígito 1 indica que los ajustes predefinidos para las primeras 8 zonas

Opción	Zn1	Zn2	Zn3	Zn4	Zn5	Zn6	Zn7	Zn8	Definiciones de zona (Opciones 1- 6)
1	001	003	003	003	004	004	004	004	001 Retardo 1
2	001	003	003	005	005	005	005	008	003 Instantáneo
3	001	003	003	005	005	005	005	007	004 Interior
4	001	001	003	003	003	003	003	003	005 Presente/Ausente interior
5	001	003	003	006	005	005	005	005	006 Retardo presente/ausente
6	001	003	003	006	005	005	005	008	007 Retardada 24 hr.Fuego
7 (ADT)	001	001	006	006	006	001	001	001	008 Estándar 24 hr.Fuego (inalámbrica)

Consulte "[001]de tipos de zona" en la página 68 para más detalles.

Dígito 2 – Opciones de configuración de EOL del sistema

Opción	[13] bit 1	[13] bit 2
1	Bucles NC	ENCENDIDO
2	SEOL	APAGADO
3	DEOL	ENCENDIDO

Dígito 3 – Opciones de comunicaciones de código de reporte

Entrada Plantilla	Programación
1	Deshabilitado
2	Receptores 1 y 2 SIA con respaldo
	[380] Comun. conmuta 1 - Bit 1 Comunicaciones habilitadas - Apagado
	[380] Comun. conmuta 1 - Bit 1 Comunicaciones habilitadas - Encendido
	[350] Formatos del comunicador - [001] Receptor 1 - 04 SIA
	[350] Formatos del comunicador - [002] Receptor 2 - 04 SIA
	[350] Formatos del comunicador - [003] Receptor 3 - 04 SIA
	[350] Formatos del comunicador - [004] Receptor 4 - 04 SIA
	[381] Comun. conmuta 2 - Bit 2 Retorno de llamada de sirena - Apagado
	[384] Respaldo de comun. - Bit 2 Respaldo de Receptor 2 - Encendido
	[384] Respaldo de comun. - Bit 2 Respaldo de Receptor 2 - Apagado
	[384] Respaldo de comun. - Bit 2 Respaldo de Receptor 2 - Apagado
	[300] Camino de comun. - [001] Receptor 1 - 01 PSTN
	[300] Camino de comun. - [002] Receptor 2 - 01 PSTN
	[300] Camino de comun. - [003] Receptor 3 - 01 PSTN
	[300] Camino de comun. - [004] Receptor 4 - 01 PSTN

Apéndice 3: Tablas de programación de plantilla

3	Receptor 1 SIA, Receptor 2 CID con respaldo	<p>[380] Comun. conmuta 1 - Bit 1 Comunicaciones habilitadas - Encendido</p> <p>[350] Formatos del comunicador - [001] Receptor 1 - 03 CID</p> <p>[350] Formatos del comunicador - [002] Receptor 2 - 04 SIA</p> <p>[350] Formatos del comunicador - [003] Receptor 3 - 04 SIA</p> <p>[350] Formatos del comunicador - [004] Receptor 4 - 04 SIA</p> <p>[384] Respaldo de comun. - Bit 2 Respaldo de Receptor 2 - Encendido</p> <p>[384] Respaldo de comun. - Bit 2 Respaldo de Receptor 2 - Apagado</p> <p>[384] Respaldo de comun. - Bit 2 Respaldo de Receptor 2 - Apagado</p> <p>[300] Camino de comun. - [001] Receptor 1 - 01 PSTN</p> <p>[300] Camino de comun. - [002] Receptor 2 - 01 PSTN</p> <p>[300] Camino de comun. - [003] Receptor 3 - 01 PSTN</p> <p>[300] Camino de comun. - [004] Receptor 4 - 01 PSTN</p>
4	Receptor 1 SIA	<p>[380] Comun. conmuta 1 - Bit 1 Comunicaciones habilitadas - Encendido</p> <p>[350] Formatos del comunicador - [001] Receptor 1 - 04 SIA</p> <p>[350] Formatos del comunicador - [002] Receptor 2 - 04 SIA</p> <p>[350] Formatos del comunicador - [003] Receptor 3 - 04 SIA</p> <p>[350] Formatos del comunicador - [004] Receptor 4 - 04 SIA</p> <p>[381] Comun. conmuta 2 - Bit 2 Retorno de llamada de sirena - Apagado</p> <p>[384] Respaldo de comun. - Bit 2 Respaldo de Receptor 2 - Apagado</p> <p>[384] Respaldo de comun. - Bit 2 Respaldo de Receptor 2 - Apagado</p> <p>[384] Respaldo de comun. - Bit 2 Respaldo de Receptor 2 - Apagado</p> <p>[300] Camino de comun. - [001] Receptor 1 - 01 PSTN</p> <p>[300] Camino de comun. - [002] Receptor 2 - 01 PSTN</p> <p>[300] Camino de comun. - [003] Receptor 3 - 01 PSTN</p> <p>[300] Camino de comun. - [004] Receptor 4 - 01 PSTN</p>
5	Receptor 1 CID	<p>[380] Comun. conmuta 1 - Bit 1 Comunicaciones habilitadas - Encendido</p> <p>[350] Formatos del comunicador - [001] Receptor 1 - 03 CID</p> <p>[350] Formatos del comunicador - [002] Receptor 2 - 03 CID</p> <p>[350] Formatos del comunicador - [003] Receptor 3 - 03 CID</p> <p>[350] Formatos del comunicador - [004] Receptor 4 - 03 CID</p> <p>[384] Respaldo de comun. - Bit 2 Respaldo de Receptor 2 - Apagado</p> <p>[384] Respaldo de comun. - Bit 2 Respaldo de Receptor 2 - Apagado</p> <p>[384] Respaldo de comun. - Bit 2 Respaldo de Receptor 2 - Apagado</p> <p>[300] Camino de comun. - [001] Receptor 1 - 01 PSTN</p> <p>[300] Camino de comun. - [002] Receptor 2 - 01 PSTN</p> <p>[300] Camino de comun. - [003] Receptor 3 - 01 PSTN</p> <p>[300] Camino de comun. - [004] Receptor 4 - 01 PSTN</p>

6	Receptores 1 y 2 CIA con respaldo	[380] Comun. conmuta 1 - Bit 1 Comunicaciones habilitadas - Encendido [350] Formatos del comunicador - [001] Receptor 1 - 03 CID [350] Formatos del comunicador - [002] Receptor 2 - 03 CID [350] Formatos del comunicador - [003] Receptor 3 - 03 CID [350] Formatos del comunicador - [004] Receptor 4 - 03 CID [384] Respaldo de comun. - Bit 2 Respaldo de Receptor 2 - Encendido [384] Respaldo de comun. - Bit 2 Respaldo de Receptor 2 - Apagado [384] Respaldo de comun. - Bit 2 Respaldo de Receptor 2 - Apagado [300] Camino de comun. - [001] Receptor 1 - 01 PSTN [300] Camino de comun. - [002] Receptor 2 - 01 PSTN [300] Camino de comun. - [003] Receptor 3 - 01 PSTN [300] Camino de comun. - [004] Receptor 4 - 01 PSTN
---	-----------------------------------	----------------------------------------------------------------------------------------------------------------------------------------------------------------------------------------------------------------------------------------------------------------------------------------------------------------------------------------------------------------------------------------------------------------------------------------------------------------------------------------------------------------------------------------------------------------------------------------------------------------------------------------------------------------------------------------------------------------------------------------------------------------------------

Dígito 4 – Opciones de configuración de código de reporte

Opción	Grupo común	Problemas seleccionados	Aberturas/cierres	Restaurar alarma de zona	Entrar/Salir de DLS/Instalador
1	S			S	S
2	S	S		S	S
3	S		S	S	S
4	S	S	S	S	S
5	S	S			S
6	S		S		S
7	S	S	S		S
8	S				

4 indica incluido, en blanco indica configuración por defecto, 6 indica deshabilitado

Grupo común

Grupo común	Programación de grupo común
Fija todos los códigos de reporte a automático	[308] Reporte de eventos - Todos los eventos activados
Direcciones de llamada de alarma/reinicio habilitado	[311][001] Alarma/Reiniciar de Partición 1 - Bit 1 Receptor 1 - Encendido [311][001] Alarma/Reiniciar de Partición 1 - Bit 2 Receptor 2 - Apagado [311][001] Alarma/Reiniciar de Partición 1 - Bit 3 Receptor 3 - Apagado [311][001] Alarma/Reiniciar de Partición 1 - Bit 4 Receptor 4 - Apagado
Direcciones de llamada de sabotaje/reinicio habilitadas	[311][002] Sabotaje/Reiniciar Partición 1 - Bit 1 Receptor 1 - Apagado [311][002] Sabotaje/Reiniciar Partición 1 - Bit 2 Receptor 2 - Apagado [311][002] Sabotaje/Reiniciar Partición 1 - Bit 3 Receptor 3 - Apagado [311][002] Sabotaje/Reiniciar Partición 1 - Bit 4 Receptor 4 - Apagado

Apéndice 3: Tablas de programación de plantilla

Direcciones de llamada de apertura/cierre habilitadas	[311][003] Abrir/cerrar Partición 1 - Bit 1 Receptor 1 - Apagado [311][003] Abrir/cerrar Partición 1 - Bit 2 Receptor 2 - Apagado [311][003] Abrir/cerrar Partición 1 - Bit 3 Receptor 3 - Apagado [311][003] Abrir/cerrar Partición 1 - Bit 4 Receptor 4 - Apagado
Direcciones de llamada de mantenimiento habilitadas	[309][001] Mantenimiento - Bit 1 Receptor 1 - Encendido [309][001] Mantenimiento - Bit 2 Receptor 2 - Apagado [309][001] Mantenimiento - Bit 3 Receptor 3 - Apagado [309][001] Mantenimiento - Bit 4 Receptor 4 - Apagado
Direcciones de llamada de transmisión de prueba deshabilitadas	[309][002] Transmisión de prueba - Bit 1 Receptor 1 - Apagado [309][002] Transmisión de prueba - Bit 2 Receptor 2 - Apagado [309][002] Transmisión de prueba - Bit 3 Receptor 3 - Apagado [309][002] Transmisión de prueba - Bit 4 Receptor 4 - Apagado

- Habilita/Deshabilita todos los códigos de reporte
- Problemas seleccionados - Habilita los problemas siguientes

Grupo de problemas seleccionados	Programación de problemas seleccionados
Batería	[308][301] - Bit 3 Baja batería de panel - Encendido [308][301] - Bit 4 Reiniciar baja batería de panel - Encendido [308][301] - Bit 5 Batería ausente de panel - Encendido [308][301] - Bit 6 Reiniciar batería ausente de panel - Encendido [308][331] - Bit 3 Baja batería de módulo - Encendido [308][331] - Bit 4 Reiniciar baja batería de módulo - Encendido [308][331] - Bit 5 Batería ausente de módulo - Encendido [308][331] - Bit 6 Reiniciar batería ausente de módulo - Encendido
Falla de CA	[308][301] - Bit 1 Problema de CA de panel - Apagado [308][301] - Bit 2 Reiniciar problema de CA de panel - Apagado [308][331] - Bit 1 Problema de CA de módulo - Apagado [308][331] - Bit 2 Reiniciar problema de CA de módulo - Apagado
Problema Circuito Sirena	[308][302] - Bit 1 Problema de sirena de panel - Encendido [308][302] - Bit 2 Reiniciar Problema de sirena de panel - Encendido
Alarma de Fuego	[308][311] - Bit 3 Problema de Fuego - Encendido [308][311] - Bit 4 Reiniciar Problema de Fuego - Encendido [308][305] - Bit 3 Problema de humo de 2 hilos - Encendido [308][305] - Bit 4 Reiniciar Problema de humo de 2 hilos - Encendido
Problema de fuente de alimentación Aux.	[308][302] - Bit 5 Problema AUX de panel - Encendido [308][302] - Bit 6 Reiniciar Problema AUX de panel - Encendido [308][332] - Bit 5 Problema AUX de módulo - Encendido [308][332] - Bit 6 Reiniciar Problema AUX de módulo - Encendido
Avería de TLM	[308][302] - Bit 3 Problema TLM de panel - Apagado [308][302] - Bit 4 Reiniciar Problema TLM de panel - Encendido
Sabotaje General de Sistema	[308][101] - Bit 3 Problema de sabotaje de módulo - Apagado [308][101] - Bit 4 Reiniciar sabotaje de módulo - Apagado
Supervisión del sistema general	[308][332] - Bit 3 Problema de supervisión de módulo - Encendido [308][332] - Bit 4 Reiniciar supervisión de módulo - Encendido

- Aberturas y cierres - Establece códigos de reporte de marcado residencial para todas las aberturas y cierres

Grupo de aberturas/cierres	Programación de aberturas/cierres
----------------------------	-----------------------------------

Habilitar todos los reportes de usuario Abrir/Cerrar	[308][201] - Bit 1 Cierre de usuario - Encendido [308][201] - Bit 2 Abertura de usuario - Encendido [308][201] - Bit 5 Cierre especial - Encendido [308][201] - Bit 6 Abertura especial - Encendido [308][202] - Bit 1 Cierre automático - Encendido [308][202] - Bit 2 Abertura automática - Encendido [308][202] - Bit 3 Cancelación automática - Encendido
------------------------------------------------------	---------------------------------------------------------------------------------------------------------------------------------------------------------------------------------------------------------------------------------------------------------------------------------------------------------------------------------------------------------------------------------

- Grupo de reinicio de alarma de zona - Deshabilita todos los códigos de reporte de reinicio de alarma de zona

Grupo de reinicio de alarma de zona	Programación de Entrar/Salir de DLS/Instalador
Reiniciar códigos de reporte de alarma de zona	[307][001] - Bit 2 Reinicio de alarma - Apagado [307][002] - Bit 2 Reinicio de alarma - Apagado [307][003] - Bit 2 Reinicio de alarma - Apagado [307][004] - Bit 2 Reinicio de alarma - Apagado [307][005] - Bit 2 Reinicio de alarma - Apagado [307][006] - Bit 2 Reinicio de alarma - Apagado [307][007] - Bit 2 Reinicio de alarma - Apagado [307][008] - Bit 2 Reinicio de alarma - Apagado [307][009] - [128] Bit 2 Reinicio de alarma - Apagado

- Entrar/Salir modo Instalador y Entrar/Salir modo DLS

Grupo Entrar/Salir de DLS/Instalador	Programación de Entrar/Salir de DLS/Instalador
DLS/Instalador Deshabilitado	[308][312] - Bit 1 Entrar Instalador - Apagado [308][312] - Bit 2 Salir Instalador - Apagado [308][312] - Bit 3 Entrar DLS - Apagado [308][312] - Bit 4 Salir DLS - Apagado [308][312] - Bit 5 Entrar SA - Apagado [308][312] - Bit 6 Salir SA - Apagado

Opciones de conexión DLS de 5 dígitos

Opción	Sección de programación	Configuración de Conexión DLS/Devolución de llamada
1	[401] Opción 1 APAGADO Opción 3 APAGADO Opción 4 APAGADO [406] 000	Doble llamada deshabilitada Devolución de llamada deshabilitada Usuario inició llamada deshabilitada Cantidad de timbres para responder deshabilitado
2	[401] Opción 1 ENCENDIDO Opción 3 APAGADO Opción 4 APAGADO [406] 008	Doble llamada habilitada Devolución de llamada deshabilitada Usuario inició llamada deshabilitada Cantidad de timbres para responder es 8
3	[401] Opción 1 ENCENDIDO Opción 3 ENCENDIDO Opción 4 APAGADO [406] 008	Doble llamada habilitada Devolución de llamada Habilidadada Usuario inició llamada deshabilitada Cantidad de timbres para responder es 8
4	[401] Opción 1 ENCENDIDO Opción 3 APAGADO Opción 4 ENCENDIDO [406] 008	Doble llamada habilitada Devolución de llamada deshabilitada Usuario inició llamada Habilidadada Cantidad de timbres para responder es 8

Después de introducir un código de programación válido de la plantilla de 5 dígitos, el sistema pide los datos siguientes en la secuencia enumerada:

1. Número de teléfono de la estación central
 - i. Programe el número de teléfono de la estación central requerido. Pulse [#] para completar su entrada.
 - ii. Este número de teléfono se ingresa en la sección de programación [301][001].
2. Código de cuenta del sistema de la Estación central (código de 4 o 6 dígitos)
 - i. Programe el código de cuenta del sistema. Deben introducirse todos los dígitos para completar su entrada.
 - ii. Este código de cuenta se ingresa en la sección de programación [310][000].
3. Código de cuenta de la partición 1 (código de 4 dígitos)
 - i. Programe el código de cuenta de la partición 1. Los dígitos se deben ingresar en orden para completar su entrada.
 - ii. Este código de cuenta se ingresa en la sección de programación [310][001].
4. Código de acceso de DLS (código de 6 dígitos)
 - i. Programe el código de acceso DLS requerido. Los 6 dígitos se deben ingresar en orden para completar su entrada.
 - ii. Este código de acceso se ingresa en la sección de programación [403].
5. Retardo de entrada 1 y retardo de salida
 - i. Ingrese el retardo de entrada 1 de 3 dígitos (en segundos) seguido por el retardo de salida deseado de 3 dígitos (en segundos). Estas entradas afectan a todas las particiones.
 - ii. Los 3 dígitos se deben ingresar en orden para completar la entrada de cada sección.
 - iii. Estos valores se ingresan en las secciones de programación [005][001]-[008] entrada 1 y 3 respectivamente.
6. Código del Instalador
 - i. Ingrese el código de acceso del instalador de 4 o 6 dígitos (dependiente de la sección [041]). Los dígitos se deben ingresar en orden para completar la entrada de la sección.
 - ii. Este código se ingresa en la sección de programación [006][001].
 - iii. Después de que se ha programado el código del instalador, el sistema vuelve al menú base de programación del instalador.
 - iv. Toda la información de programación regresa a sus valores de fábrica después de realizar un retorno a la configuración de fábrica del software o hardware del panel. El código de programación de la plantilla de 5 dígitos regresa a su valor de fábrica de 00000.

Nota: Al pulsar la tecla numeral (#) se avanza en la programación de la plantilla, aceptando lo que se visualiza en estas ubicaciones, potencialmente sobrescribiendo la programación deseada. Dependiendo de la opción programada, restablecer los valores por defecto usando la programación de la plantilla puede no ser posible.

Apéndice 4: Regulatory Approvals

4.1 FCC COMPLIANCE STATEMENT

CAUTION: Changes or modifications not expressly approved by Digital Security Controls could void your authority to use this equipment.

This equipment has been tested and found to comply with the limits for a Class B digital device, pursuant to Part 15 of the FCC Rules. These limits are designed to provide reasonable protection against harmful interference in a residential installation. This equipment generates, uses and can radiate radio frequency energy and, if not installed and used in accordance with the instructions, may cause harmful interference to radio communications. However, there is no guarantee that interference will not occur in a particular installation. If this equipment does cause harmful interference to radio or television reception, which can be determined by turning the equipment off and on, the user is encouraged to try to correct the interference by one or more of the following measures:

- Re-orient the receiving antenna.
- Increase the separation between the equipment and receiver.
- Connect the equipment into an outlet on a circuit different from that to which the receiver is connected.
- Consult the dealer or an experienced radio/television technician for help.

The user may find the following booklet prepared by the FCC useful: "How to Identify and Resolve Radio/Television Interference Problems". This booklet is available from the U.S. Government Printing Office, Washington D.C. 20402, Stock # 004-000-00345-4.

IMPORTANT INFORMATION

This equipment complies with Part 68 of the FCC Rules. On the side of this equipment is a label that contains, among other information, the FCC registration number and ringer equivalence number (REN) for this equipment. If requested, this number must be provided to the Telephone Company.

HS2128 Product Identifier US: F53AL01BHS2128; REN: 0.1B; USOC Jack: RJ-31X

Telephone Connection Requirements

A plug and jack used to connect this equipment to the premises wiring and telephone network must comply with the applicable FCC Part 68 rules and requirements adopted by the ACTA. A compliant telephone cord and modular plug is provided with this product. It is designed to be connected to a compatible modular jack that is also compliant. See installation instructions for details.

Ringer Equivalence Number (REN)

The REN is used to determine the number of devices that may be connected to a telephone line. Excessive RENs on a telephone line may result in the devices not ringing in response to an incoming call. In most but not all areas, the sum of RENs should not exceed five (5.0). To be certain of the number of devices that may be connected to a line, as determined by the total RENs, contact the local Telephone Company. For products approved after July 23, 2001, the REN for this product is part of the product identifier that has the format: US: AAAEQ##TXXXX. The digits represented by ## are the REN without a decimal point (e.g., 03 is a REN of 0.3). For earlier products, the REN is separately shown on the label.

Incidence of Harm

If this equipment HS2016/HS2032/HS2064/HAS2128 causes harm to the telephone network, the telephone company will notify you in advance that temporary discontinuance of service may be required. But if advance notice is not practical, the Telephone Company will notify the customer as soon as possible. Also, you will be advised of your right to file a complaint with the FCC if you believe it is necessary.

Changes in Telephone Company Equipment or Facilities

The Telephone Company may make changes in its facilities, equipment, operations or procedures that could affect the operation of the equipment. If this happens the Telephone Company will provide advance notice in order for you to make necessary modifications to maintain uninterrupted service.

Equipment Maintenance Facility

If trouble is experienced with this equipment HS2016/HS2032/HS2064/HAS21284 for repair or warranty information, please contact the facility indicated below. If the equipment is causing harm to the telephone network, the Telephone Company may request that you disconnect the equipment until the problem is solved. This equipment is of a type that is not intended to be repaired by the end user. DSC c/o APL Logistics, 757 Douglas Hill Rd., Lithia Springs, GA 30122

Additional Information

Connection to party line service is subject to state tariffs. Contact the state public utility commission, public service commission or corporation commission for information.

Alarm dialling equipment must be able to seize the telephone line and place a call in an emergency situation. It must be able to do this even if other equipment (telephone, answering system, computer modem, etc.) already has the telephone line in use. To do so, alarm dialling equipment must be connected to a properly installed RJ-31X jack that is electrically in series with and ahead of all other equipment attached to the same telephone line. Proper installation is depicted in the figure below. If you have any questions concerning these instructions, you should consult your telephone company or a qualified installer about installing the RJ-31X jack and alarm dialling equipment for you.

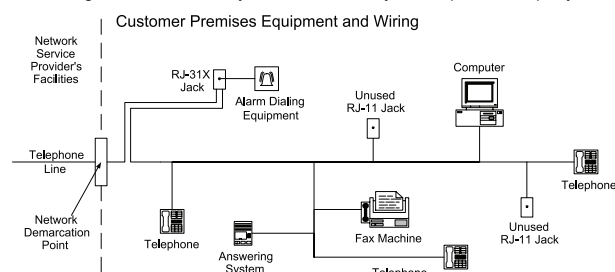

DECLARACIÓN DE INDUSTRY CANADA

AVISO: Este equipo, HS2016/HS2032/HS2064/HAS2128, cumple con las Especificaciones técnicas aplicables de equipo para terminales de Industry Canada. Esto se confirma mediante el número de registro. La abreviatura, IC, antes del número de registro significa que el registro se realizó basándose en la Declaración de conformidad que se cumplieron las especificaciones técnicas de la Industry Canada. Lo anterior no implica que Industry Canada aprobó el equipo

AVISO: El Número de equivalencia de timbre (REN) para este equipo terminal es 0,1. El REN asignado a cada equipo terminal ofrece una indicación del número máximo de terminales permitidas a ser conectadas a una interfaz telefónica. La terminación en una interfaz puede consistir de cualquier combinación de dispositivos sujetos sólo al requisito de que la suma de los Números de equivalencia de timbre de todos los dispositivos no exceda 5.

L'indice d'équivalence de la sonnerie (IES) sert à indiquer le nombre maximal de terminaux qui peuvent être raccordés à une interface téléphonique. La terminaison d'une interface peut consister en une combinaison quelconque de dispositifs, à la seule condition que la somme d'indices d'équivalence de la sonnerie de tous les dispositifs n'exécède pas 5.

Número de certificación:

IC: 160A-HS2128

Este aparato digital de clase B cumple con la norma canadiense ICES-003.

Cet appareil numérique de la classe B est conforme à la norme NMB-003 du Canada.

Instalaciones UL/ULC

Este producto se ha probado y se ha encontrado que cumple con los estándares siguientes:

- UL1610 Unidades de alarma de robo de Estación central
- UL365 Unidades y sistemas de alarma de robo conectados con la estación de policía
- UL1023 Unidades de sistema de alarma de robo en el hogar
- UL985 Unidades de sistema de advertencia de fuego en el hogar
- UL1635 Unidades de sistema del comunicador de alarma digital
- UL1637 Equipo de señalización de cuidado médico en el hogar
- ULC-S304-06 Centro de recepción de señal y Unidades de control de alarma de robo en las instalaciones
- ULC-S559-04 Equipo para Centros y sistemas receptores de señal de fuego
- ULC-S545-02 Unidades de control residenciales de sistema de advertencia de fuego
- ORD-C1023-1974 Unidades de sistema de alarma de robo en el hogar

Este producto también se ha probado y se ha encontrado que cumple con la norma de paneles de control ANSI/SIA CP-01-2010 – Funciones para la reducción de falsas alarmas.

Este producto está homologado por UL/ULC en las categorías siguientes:

- AMCX/AMCXC Unidades de alarma de estaciones centrales
- APAW Unidades de alarma conectadas con la estación de policía
- DAYRC Unidades de sistema de alarma de fuego de estación central
- UTOU/UTOUC Unidades de control y accesorios, Tipo de sistema de hogar
- NBSX/NBSXC Unidades de sistema de alarma de robo en el hogar
- Paneles de control AMTB, Reducción de falsa alarma SIA

El producto se etiqueta con las marcas UL y ULC junto con la declaración de conformidad de SIA CP-01 (también clasificado de acuerdo con la norma SIA-CP-01) como prueba de cumplimiento con las normas antes mencionadas. Para más información sobre los listados de este producto, consulte también las guías de listados oficiales publicadas en el sitio web de UL (www.ul.com) debajo de la sección Online Directions.

Instalaciones residenciales de fuego y robo UL/ULC:

Para instalaciones de ULC, consulte la norma para la instalación de sistemas residenciales de alerta de fuego, CAN/ULC-S540.

- Todas las zonas de tipo robo deberán configurarse como SEOL o DEOL. Usar el modelo EOLR-2.
- (consulte la sección [002], el bit 10 o 11 deberá estar ENCENDIDO)
- Utilice por lo menos un detector de humo PG9926 o PG9916 para instalaciones de fuego (sección [001], la zona de fuego será programada como tipo 025)
- El retardo de la entrada no excederá 45 segundos (vea la sección [005])
- El retardo de la salida no excederá 60 segundos (vea la sección [005])
- El tiempo de espera mínimo de la sirena es 4 minutos (consulte la sección [005])

Nota: Para instalaciones residenciales de fuego ULC el tiempo de espera mínimo de la sirena es 5 minutos

Para instalaciones de cuidado médico en el hogar UL el tiempo de espera mínimo de la sirena es 5 minutos.

Para instalaciones comerciales contra robo UL el tiempo de espera mínimo de la sirena es 15 minutos.

- Deberá habilitarse señaliz. de fuego temporal de tres (sección [013], opción 8 ENCENDIDO)
- Deberá habilitarse armado/desarmado al usar llave inalámbrica PG4939, PG4929, PG4949 (sección [014], la opción 1 deberá estar ENCENDIDO)
- Un código será necesario para anular (sección [023], la opción 4 estará ENCENDIDO)
- Deberá habilitarse pitidos de avería (sección [022], la opción 7 deberá estar ENCENDIDO)
- Deberá habilitarse LED de indicación de avería CA (Programación de teclado, sección [022], las opciones 5 y 6 deberán estar ENCENDIDO)
- Deberá habilitarse comunicador DACT para monitoreo de estación de supervisión (sección [380], la opción 1 deberá estar ENCENDIDO)

Nota: El comunicador DACT para este producto no tiene seguridad de línea.

- Deberá habilitarse el Monitoreo de Línea Telefónica (TLM) (sección [015], la opción 7 deberá estar ENCENDIDO)

Nota: Este producto será programado para realizar de 5 (mínimo) a 10 (máximo) intentos para la comunicación de un evento a la estación supervisora. Si no puede hacerlo, se genera una avería de Fallo de Comunicación (FTC).

- El ciclo de transmisión de prueba será fijado para la transmisión mensual (consulte la sección [351])

Nota: Para instalaciones residenciales/comerciales ULC configure transmisión diaria de prueba

- La ventana de supervisión inalámbrica deberá estar fijada a 4 horas para instalaciones de fuego (Programación inalámbrica, la sección [804]>[802] deberá estar programada con el valor 16)

- La ventana de supervisión inalámbrica deberá estar fijada a 4 horas para instalaciones de robo solamente (Programación inalámbrica, la sección [804]>[802] deberá estar programada con el valor 96)
- Deberá habilitarse la detección de interferencia RF (consulte la Programación inalámbrica (sección [804][801], la opción 00 deberá estar APAGADO)
- Las nuevas alarmas desconectarán el audio bidireccional (sección [022], opción 6 APAGADO)

La Estación central UL y la Policía se conectan con el servicio de seguridad de línea estándar o cifrada

- La instalación debe utilizar los modelos TL2803G(R) interfaz IP/3G, 3G2080(R) interfaz 3G o TL280(R) interfaz IP, que se comunican a través de una red de datos celulares o por una red Ethernet 10/100BaseT al receptor compatible Sur-Gard System I/II/III/IV.
- El tiempo de sondeo será 200 segundos y el tiempo de detección comprometido será 6 minutos.
- Para aplicaciones de seguridad de línea cifrada, los modelos TL2803G(R) interfaz IP/3G, 3G2080(R) interfaz 3G o TL280(R) interfaz IP deberán tener habilitada la llave de cifrado (el algoritmo de cifrado AES 128-bit es validado según NIST Certificado No. 2645).
- Deberá habilitarse la ventana de supervisión inalámbrica (consulte la Programación inalámbrica, secciones [804]>[802])

Mercantil local UL, la Estación central y la Policía se conectan sin servicio de seguridad de línea.

- La instalación utilizará una sirena homologada por UL para las alarmas locales mercantiles. Un ejemplo de una sirena homologada por UL que se puede utilizar es la sirena Amseco modelo MBL10B con alojamiento de sirena modelo AB-12. Las conexiones desde la unidad de control a la sirena serán hechas en conductos. (Opcional para la estación central)
- El tiempo de espera de la sirena será programado para 15 minutos como mínimo
- Por lo menos deberá emplearse un teclado remoto del sistema con interruptor contra sabotaje.
- Deberá habilitarse el DACT integral y estar programado para proporcionar una transmisión de batería baja
- El panel de control deberá estar en un gabinete resistente a ataques. Deberá emplearse el gabinete CMC-1 o el PC4050CA resistente a los ataques homologados por separado
- El tiempo de retardo máximo de entrada no excederá 45s como resultado de la prueba de ataque. El tiempo de retardo máximo de salida no excederá 60 segundos.
- Deberá usarse un interruptor contra sabotaje para proteger la cubierta del gabinete de la unidad de control. También deberá usarse un interruptor contra sabotaje en el teclado posterior para detectar el retiro de la pared.
- Deberá habilitarse la verificación de 24 h en la transmisión
- Confirmación de abierto/cerrado habilitada. (No Estación de policía)
- La instalación utilizará el marcador interno (DACT) solo o junto con los modelos TL2803G(R) IP/interfaz 3G, 3G2080(R) interfaz 3G o TL280(R) interfaz IP, que se comunican a través de una red de datos celulares o por una red Ethernet 10/100BaseT con el receptor compatible Sur-Gard System I/II/III/IV.

Equipo de señalización de cuidado médico en el hogar UL

- Debe haber por lo menos dos teclados, y uno de ellos debe ser de los modelos compatibles de teclados HS2LED, HS2LCD(P), HS2ICN(P), HS2LCDRF(P) 9, HS2ICNRF(P)9 y HS2TCHP
- Cada sistema será programado para activar una señal de avería audible dentro de 90 segundos de la pérdida de la memoria del microprocesador
- El HS2TCHP deberá ser usado junto con otro modelo compatible de teclado a fin de ofrecer supervisión audible para instalaciones de cuidado de la salud doméstico o médicas.

Instalaciones de monitoreo de fuego y robo de Estación Central ULC

- Para requisitos de la instalación, niveles de seguridad, módulos de comunicación y configuraciones (consulte la Hoja de información de instalación ULC, DSC #29002157)
- Use un transformador CSA/cUL aprobado (conexiones cableadas requeridas para monitoreo de fuego)
- Todos los circuitos de sabotaje se pueden conectar con la misma zona
- El teclado con pantalla táctil HS2TCHP es para uso suplementario con el Monitoreo de fuego comercial homologado por ULC

Programación

Deberán estar implementadas las notas en las secciones de programación del Manual de referencia neo de PowerSeries Neo que describen las configuraciones del sistema para instalaciones homologadas por UL/ULC.

Control de las instalaciones protegidas

Para tener un sistema certificado por UL, el área protegida debe estar bajo la responsabilidad de un propietario y una administración (es decir, una empresa bajo un nombre). Este puede ser un grupo de edificios adyacentes o independientes con direcciones diferentes pero bajo la responsabilidad de alguien que tiene un interés mutuo. La persona de interés mutuo no es la compañía de instalación de la alarma.

Nota: Esto no se aplica a centros comerciales abiertos donde cada negocio independiente debe tener su propio sistema de alarma separado.

ejemplo 1: un sistema comercial particionado que tiene una oficina y un área de almacén en un edificio donde cada área puede ser armada o desarmada independientemente.

ejemplo 2: un sistema residencial particionado para armar el área de la cochera por separado de la casa.

Cada uno de los ejemplos antedichos está bajo la única responsabilidad de un solo propietario. La sirena y la fuente de alimentación de DACT deben estar en un área protegida incluyendo los sistemas particionados. La sirena y la fuente de alimentación de DACT deben estar ubicadas donde puedan ser oídas por la persona o las personas responsables de mantener el sistema de seguridad durante el ciclo de armado diario.

Localización de la sirena

El dispositivo de sonido de la alarma (sirena) estará ubicado donde pueda ser oído por la persona que opera el sistema de seguridad durante el ciclo diario de armado y desarmado.

Protección de la unidad de control

- La unidad de control local y la fuente de alimentación local se deben proteger en una de las maneras siguientes:
- La unidad de control y el dispositivo de alarma audible deben estar en un área protegida armada 24 horas del día.
- Cada partición debe armar el área que protege a la unidad de control y la fuente de alimentación del dispositivo de alarma audible. Esto puede requerir protección duplicado armada por cada partición. El acceso a esta área protegida, sin causar una alarma, requerirá que todas las particiones estén desarmadas.
- En todos los casos descritos anteriormente, el área protegida para la unidad de control se debe programar como no anulable.

Usuarios ocasionales

El instalador debe advertir a los usuarios no dar información del sistema (como códigos, métodos de anulación, etc.) a usuarios ocasionales (niñeras o personal de servicio). Solamente se darán códigos de uso por una sola vez a los usuarios ocasionales.

Información de usuario

El instalador debe aconsejar a los usuarios y anotar en el manual del usuario:

- El nombre de la empresa de servicio y el número de teléfono
- La hora de salida programada
- La hora de entrada programada
- Probar el sistema semanalmente
- El código del instalador no puede armar o desarmar el sistema

Declaración de conformidad de EU

Este producto cumple con la Directiva EMC 2004/108/EC basada en los resultados usando estándares armonizados de acuerdo con el artículo 10(5), Directiva R&TTE 1999/5/EC basada en el siguiente Anexo III de la directiva y la Directiva LVD 2006/95/EC basada en los resultados usando estándares armonizados.

Este producto cumple los requisitos de los equipos de Clase II, Grado 2 de acuerdo con las normas EN50131-1:2006+A1:2009, EN50131-3:2009, EN50131-6:2008 (Tipo A), EN50136-1-1:1997, EN50136-2-1, EN50136-2-3 (ATS2).

Este dispositivo es adecuado para uso en sistemas con las opciones siguientes de notificación.

A (uso de dos dispositivos de advertencia y marcador interno requeridos)

B (dispositivo de advertencia autoalimentado y marcador interno requeridos)

C (uso del comunicador alterno compatible de DSC en modo de respaldo o redundante)

D (uso del comunicador alterno compatible DSC con encriptación habilitada requerida.)

Para instalaciones que cumplen con EN50131 solamente la parte de la intrusión del sistema de alarma se ha investigado. Las funciones de la Alarma de Fuego y la Alarma Auxiliar (Médica) no fueron incluidas en la evaluación de este producto bajo los requisitos de las normas antes mencionadas.

Funciones adicionales implementadas para EN50131 Grado 2:

Anuncio de alarma de fuego y alarma de CO

Anuncio de alarma auxiliar (médica)

Funciones opcionales implementadas para EN50131 Grado 2:

Retiro de detección de sabotaje de montaje para componentes con cables

El panel de control de los modelos HS2128, HS2064, HS2032, HS2016 ha sido certificado por Telefication de acuerdo con EN50131-1:2006 +A1:2009, EN50131-3:2009, EN50131-6:2008 (Tipo A) y EN50136-1:1997 (ATS2) para Grado 2, Clase II.

Declaración de conformidad de UK

En Reino Unido este producto es adecuado para uso en sistemas instalados de acuerdo con PD 6662:2010 en el grado 2 y la clase ambiental 2 con las siguientes opciones de notificación: A, B, C, D, X.

El CIE y el equipo de notificación deben ubicarse y supervisarse para minimizar el riesgo de vandalismo o sabotaje. Es preferible que el CIE, el equipo de señalización y de red esté ubicado en un área donde se genere una activación confirmada.

HS2128, HS2064, HS2032, HS2016 cumplen con los criterios para los sistemas de alarma de intrusión secuencialmente confirmados según la norma BS8243:2010.

Para que una condición de alarma se considere confirmada secuencialmente:

a) Los equipos HS2128, HS2064, HS2032, HS20163 deben ser configurados de modo que por lo menos dos condiciones de alarma separadas sean reportadas, cada una que se origine de un detector independiente dentro del tiempo de confirmación; Sección [042] opción 003 (Detección secuencial), sección [005]>[000], Temporizador de Verificación de Robo fijado a un valor entre 30 y 60.

b) Los dos detectores deben ser ya sea de:

- 1) diferentes tecnologías que se permite que tengan áreas de cobertura que se traslapan; o
- 2) la misma tecnología y no tener áreas de cobertura que se solapan.

Para ser considerado como independiente, cada detector se debe configurar para informar condiciones de alarma por separado al HS2128, HS2064, HS2032, HS2016.

Los modelos HS2128, HS2064, HS2032, HS2016 pueden soportar la terminación del procedimiento completo de configuración por uno de los métodos siguientes:

- a) interruptor de pulsador montado fuera de las instalaciones supervisadas. Instrucciones a ser proporcionadas para que el tipo de zona que será programado para armado por tecla; o
- b) interruptor de protección (es decir, contacto de la puerta) fijado a la puerta de salida final de las instalaciones o área con alarma. Use el tipo de zona 016 (Ajuste final de puerta) para la puerta de salida final.

En este caso, el procedimiento de configuración es un proceso de dos etapas si inicia el procedimiento de configuración dentro de las instalaciones supervisadas (por ejemplo, usando la llave inalámbrica PG8929, PG8939, PG8938, PG8949 o el código de usuario) seguido por la finalización de la configuración por uno de los dos métodos descritos anteriormente.

Esto prohíbe el uso de un procedimiento temporizado de salida.

Si un interruptor de protección (es decir, contacto de puerta) se utiliza como el método para completar la configuración, el teclado se debe ubicar cerca de la puerta de salida final para poder anular la configuración del IAS rápidamente. Donde sea apropiado, debe proporcionarse indicaciones audibles internas adicionales (sirenas de interiores PG8911) de modo que las personas dentro de un edificio estén informadas de que los equipos HS2128, HS2064, HS2032, HS2016 se deben configurar. Debe proporcionarse teclados adicionales, donde sea apropiado, de modo que si el panel de alarma está configurado, haya medios disponibles localmente dentro de las instalaciones supervisadas para anular la configuración del sistema.

HS2128, HS2064, HS2032, HS2016 son capaces de soportar los siguientes métodos de anular la configuración de acuerdo con BS8243:

6.4.2 Prevención del ingreso a las instalaciones supervisadas antes de que se anule la configuración de HS2128, HS2064, HS2032, HS2016. La anulación de la configuración utilizando las llaves inalámbricas PG8929, PG8939, PG8938, PG8949 antes de ingresar a las instalaciones supervisadas causa o permiten que la puerta de entrada inicial sea desbloqueada. Programe PGM1 o PGM2 en la sección [009] para activarse cuando se desarma el sistema y libera el bloqueo magnético en la puerta de entrada. El etiquetado de cumplimiento debe retirarse o modificarse si se seleccionan configuraciones no conformes.

Hereby, DSC, declares that this device is in compliance with the essential requirements and other relevant provisions of Directive 1999/5/EC.
The complete R&TTE Declaration of Conformity can be found at http://www.dsc.com/listings_index.aspx

(CZE) DSC jako výrobce prohlašuje, že tento výrobek je v souladu se všemi relevantními požadavky směrnice 1999/5/EC.
(DAN) DSC erklærer herved at denne komponenten overholder alle vigtige krav samt andre bestemmelser gitt i direktiv 1999/5/EC.
(DUT) Hierbij verklaart DSC dat dit toestel in overeenstemming is met de eisen en bepalingen van richtlijn 1999/5/EC.
(FIN) DSC vakuuttaa laitteen täyttävän direktiivin 1999/5/EC olennaiset vaatimukset.
(FRE) Par la présente, DSC déclare que ce dispositif est conforme aux exigences essentielles et autres stipulations pertinentes de la Directive 1999/5/EC.
(GER) Hierdurch erklärt DSC, daß dieses Gerät den erforderlichen Bedingungen und Voraussetzungen der Richtlinie 1999/5/EC entspricht.
(GRE) Δια του παρόντος, η DSC, δηλώνει ότι αυτή η συσκευή είναι σύμφωνη με τις ουσιώδεις απαιτήσεις και με όλες τις άλλες σχετικές αναφορές της Οδηγίας 1999/5/EC.
(ITA) Con la presente la Digital Security Controls dichiara che questo prodotto è conforme ai requisiti essenziali ed altre disposizioni rilevanti relative alla Direttiva 1999/05/CE.
(NOR) DSC erklærer at denne enheten er i samsvar med de grunnleggende krav og øvrige relevante krav i direktiv 1999/5/EF.
(POL) DSC oświadcza, że urządzenie jest w zgodności z zasadniczymi wymaganiami oraz pozostałymi stosownymi postanowieniami Dyrektywy 1999/5/WE.
(POR) Por este meio, a DSC, declara que este equipamento está em conformidade com os requisitos essenciais e outras determinações relevantes da Directiva 1999/5/EC.
(SPA) Por la presente, DSC, declara que este equipo está en conformidad con los requisitos esenciales y otros requisitos relevantes de la Directiva 1999/5/EC.
(SWE) DSC bekräftar härmed att denna apparat uppfyller de väsentliga kraven och andra relevanta bestämmelser i Direktivet 1999/5/EC.



Instalaciones de reducción de falsas alarmas SIA: Referencia rápida

El sistema mínimo requerido consiste en un modelo de la unidad de control HS2128 o HS2064 o HS2032 o HS2016-4 y cualquiera de los teclados compatibles listados: HS2LCDRF9, HS2LCDRFP9, HS2ICNRF9, HS2ICNRF9, HS2LCD, HS2LCDP, HS2ICN, HS2ICNP, HS2LED HS2TCHP.

Las siguientes llaves inalámbricas también se pueden utilizar en instalaciones compatibles con SIA: PG9929, PG9939, PG9949.

Nota: Para los modelos PG9929 y PG9939, la tecla de pánico/emergencia deberá estar deshabilitada para instalaciones que cumplan con SIA.

Para una lista de los valores de fábrica programados cuando la unidad se envía de fábrica, y para cualquier otra información programada, consulte la tabla siguiente. Los módulos de subconjunto opcionales siguientes también llevan la clasificación SIA CP-01-2010 y pueden utilizarse si lo desea: Expansor de zona HSM2108, módulo de salida HSM2208 PGM, fuente de alimentación auxiliar HSM2300, módulo de salida HSM2204, transmisor-receptor inalámbrico bidireccional HSM2HOST9, sirena de interiores PG9901, sirena de exteriores PG9911, y celular y módulo de comunicación PSDN 3G2080(R)/TL2803G(R)/TL280(R).

Precaución

- Para instalaciones SIA FAR solo use módulos/dispositivos listados en esta página.
- La función Verificación de alarma de fuego (Fuego autoverificado Tipo de zona [025]) no está soportada en las zonas con detectores de humo de 2 hilos, modelos FSA-210B(T)(S)(ST)(LST)(R)(RT)(RD)(RST)(LRST). Esta función se puede habilitar solamente para detectores de humo de 4 hilos (FSA-410B(T)(S)(ST)(LST)(R)(RT)(RST)(LRST) y para detectores inalámbricos PG9916/PG9926). El retardo la alarma de fuego es 60 s.
- La función Cancelación de llamada en espera (Sección [382], Opción 4) en una línea sin llamada en espera evitará la correcta comunicación con la estación de supervisión.
- Todos los detectores de humo en el sistema deben probarse anualmente mediante la prueba de paso del instalador. Antes de salir del modo de prueba de paso, debe realizarse un reinicio del sensor en el sistema, [*][7][2], para restablecer todos los detectores de humo de 4 hilos con retención. Consulte las instrucciones de instalación proporcionadas con el detector para obtener más detalles.

Notas

- La programación en la instalación puede estar subordinada a otros requisitos de UL para la aplicación prevista.
- Los cruces de zona tienen la capacidad de proteger individualmente el área prevista (por ej., detectores de movimiento que se traslapan).
- No se recomienda el cruce de zona para instalaciones de seguridad de línea ni será implementada en zonas de salida/entrada.
- Este panel de control tiene un retardo de comunicación de 30 segundos. Puede ser eliminado o aumentado hasta a 45 segundos por el usuario final en consulta con el instalador.
- El sistema de seguridad deberá estar instalado con el dispositivo de sonido activado y el comunicador habilitado para la transmisión usando el formato SIA o CID.
- Las instalaciones comerciales de robo ULC requieren resistencias DEOL.

Notas importantes para los sistemas conforme a la norma EN50131-1

El panel de control HS2128, HS2064, HS2032, HS2016 ha sido certificado por Telefication de acuerdo con EN50131-1:2006 +A1:2009, EN50131-3:2009, EN50131-6:2008 (Tipo A) y EN50136-1:1997 (ATS2) para Grado 2, Clase II.

Para instalaciones conforme a la norma EN50131, con paneles de control de alarma HS2128, HS2064, HS2032 y HS2016, puede activarse exclusivamente la porción de intrusión del sistema de alarma.

Para instalaciones conforme a la norma EN50131 se tienen que deshabilitar las siguientes funciones:

- Alarma de Fuego,
- Alarma CO
- Funciones de Alarma auxiliar (médica)

Para instalaciones conforme a la norma EN50131, no se deberán usar los siguientes tipos de zona:

- 007 – Fuego retardado 24 horas
- 008 – Fuego estándar 24 horas
- 025 – Fuego autoverificado
- 027 – Supervisión de Fuego
- 040 – Gas 24 horas
- 041 – CO 24 horas
- 045 – Calor 24 horas
- 046 – Médica 24 horas*
- 047 – Emergencia 24 horas
- 048 – Sprinkler 24 horas
- 049 – Inundación 24 horas

052 – 24 horas sin alarma

056 – Alta temperatura 24 horas

057 – Baja temperatura 24 horas

071 – Sirena de puerta

En esta configuración no existen eventos no obligatorios generados en la memoria de eventos y el cumplimiento con el almacenamiento de mínimo 250 eventos obligatorios (Grado 2) se garantiza conforme a la Sección 8.10.1 en la norma EN50131-3. El etiquetado de cumplimiento debe retirarse o modificarse si se seleccionan configuraciones no conformes.

Apéndice 5: Caracteres ASCII

!	"	#	\$	%	&	'	()	*	+	,	-	.	/	0	1	2	3	4	5	6	7	8
33	34	35	36	37	38	39	40	41	42	43	44	45	46	47	48	49	50	51	52	53	54	55	56
9	:	;	<	=	>	?	@	A	B	C	D	E	F	G	H	I	J	K	L	M	N	O	P
57	58	59	60	61	62	63	64	65	66	67	68	69	70	71	72	73	74	75	76	77	78	79	80
Q	R	S	T	U	V	W	X	Y	Z	[¥]	^	_	\	a	b	c	d	e	f	g	h
81	82	83	84	85	86	87	88	89	90	91	92	93	94	95	96	97	98	99	100	101	102	103	104
i	j	k	l	m	n	o	p	q	r	s	t	u	v	w	x	y	z	{		}	→	←	
105	106	107	108	109	110	111	112	113	114	115	116	117	118	119	120	121	122	123	124	125	126	127	160
□	「	」	、	・	ヲ	ア	イ	ウ	エ	オ	カ	ク	コ	ケ	キ	ク							
161	162	163	164	165	166	167	168	169	170	171	172	173	174	175	176	177	178	179	180	181	182	183	184
ケ	コ	サ	シ	ス	セ	ソ	タ	ダ	ツ	テ	ト	ナ	ニ	ヌ	ネ	ノ	ハ	ヒ	フ	ヘ	ホ	マ	ミ
185	186	187	188	189	190	191	192	193	194	195	196	197	198	199	200	201	202	203	204	205	206	207	208
ム	メ	モ	ヤ	ユ	ヨ	ラ	リ	ル	レ	ロ	ワ	ン	、	ロ	α	ä	β	ε	μ	σ	ρ	ϑ	∫
209	210	211	212	213	214	215	216	217	218	219	220	221	222	223	224	225	226	227	228	229	230	231	232
←	j	x	φ	£	ñ	○	p	q	θ	∞	Ω	ü	Σ	π	̄x	y	千	斤	廿	÷			
233	234	235	236	237	238	239	240	241	242	243	244	245	246	247	248	249	250	251	252	253			

Apéndice 6: Diagramas de cableado

Diagrama de cableado UL/ULC de HS2016, HS2032, HS2064, HS2128

NORMAS UL APLICABLES
ARCHIVO UL No. S4019
 UL1610 Unidades de alarma de robo de Estación central
 UL 609 Unidades y sistemas locales de alarma de robo
 UL568 Unidades y sistemas de alarma de robo conectados con la estación de policía
 UL985 Unidades de sistema de advertencia de fuego en el hogar
 UL1023 Unidades de sistema de alarma de robo en el hogar

Requisitos mínimos de sistema para SIA-FAR:
 1 panel HS2016, 2032/2064/2128
 2 dispositivos locales de anuncio

Los dispositivos locales de anuncio pueden ser cualquier combinación de estos teclados: HS2LCD, HS2LCDP, HS2ICN, HS2ICNP, HS2LED

NOTA: La capacidad de la batería para modo en espera de 4 horas es al menos 4 Ah. (La corriente Aux. máx. no debe exceder de 700 mA).
 La capacidad de la batería para modo en espera de 24 horas es 14 Ah. (La corriente Aux. máx. no debe exceder de 470 mA).
 Baterías recomendadas: DSC BD4-12 o DSC BD7-12

ADVERTENCIA

Las conexiones incorrectas pueden causar una falla PTC o una operación inadecuada. Inspeccione el cableado y asegúrese de que las conexiones sean correctas antes de aplicar la alimentación. No tienda ningún cable por encima de la placa de circuitos. Mantenga al menos 25,4 mm (1 pulg.) de separación.

Todos los circuitos están clasificados como instalación UL de energía limitada/energía limitada de clase II, a excepción de los cables de la batería que no son de energía limitada. No tienda ningún cable por encima de la placa de circuitos. Mantenga al menos 25,4 mm (1 pulg.) de separación en todos los puntos entre el cableado con energía limitada y todos los otros cableados que no tienen energía limitada.

ADVERTENCIA

Alto voltaje. Desconecte la alimentación de CA y las líneas telefónicas antes de dar mantenimiento.

*Cableado AUX.
 Use conductor N° 14-22 AWG AUX+ y el bus de teclado (ROJO) están conectados internamente. La corriente total consumida por los teclados, salidas PGM y circuitos AUX. no debe exceder de 700 mA.

CONEXIÓN DE TIERRA

Apretar la tuerca hasta romper la pintura y hacer una buena conexión al gabinete.

Tuerca
 Arandela de bloqueo
 Tuerca
 Arandela
 Arandela de estrella
 Gabinete
 Perno

Alambre de tierra de la instalación eléctrica del edificio

Conector de teléfono RJ-31X 26 AWG

Primario 120 VCA/60 Hz
 Transformador clase 2 modelo DSC PTD1640U

700 mA* (vea nota Aux. arriba)

Dispositivo A=AUX PGM4: 50 mA
 Dispositivo A=AUX PGM3: 50 mA
 Dispositivo A=AUX PGM2: 300 mA
 Dispositivo A=AUX PGM1: 50 mA

Teclados del sistema de timbre/sirena 700 mA (máx.)

Teclados del sistema

ENERGÍA LIMITADA

Panel de control

ADVERTENCIA: No tienda ningún cable por encima de la placa de circuitos. Mantenga al menos 25,4 mm (1 pulg.) de separación.

CORBUS

NOTA: Debe mantenerse un mínimo de 7 mm (1/4 pulg.) de separación en todos los puntos entre el cableado y las conexiones con energía limitada y los que no tienen energía limitada.

Sujetables (no suministrado)

SIN ENERGÍA LIMITADA

Sujetables (no suministrado)

Para evitar que los alambres caigan sobre las baterías, asegúrelos al gabinete o al separador plástico situado debajo del panel de control.

CONEXIONES DE PGM

RESISTENCIA (VALOR TÍPICO)

INDICADOR LED

BLN COM

AMM/AMA N.C.

VERD N.A.

IMPORTANTE: Se debe mantener una separación mínima de 6,4 mm (1/4") entre los circuitos RM-1 y el resto del cableado.

CABLEADO DE ENTRADA AUXILIAR

AUX+ PGM2

2K2

Interruptor pulsador

ID DE RESISTENCIA

22000 5% ROJO DORADO

10000 5% AMARILLO VERDE DORADO

50000 5% VERDE AZUL DORADO

DETECTORES DE HUMO DE 2 HILOS

Identificador de compatibilidad: HS2-1
 Máximo voltaje de operación: 13,8
 Máxima resistencia del circuito: 240 ohmios (total)
 Cantidad máxima de detectores: 18
 No combine modelos diferentes en el mismo circuito, ya que la operación podría verse afectada.

NOMBRE	MODELO	ID DE COMPATIBILIDAD	MÁX. NÚM. VEA	NOTA	BASE
DSC	Serie FSA-210B				NINGUNA

NOTA: Consulte el manual de instalación del FSA-210 para obtener más detalles.

DETECTORES DE HUMO DE 4 HILOS

El detector de humo debe ser del tipo con retención (ej. Serie PG4926).
 Para reemplazar el detector de humo, ingrese [*][7][2]

RELÉ DE SUPERV. DE BUCLE DE ALIMENT. RM-1

RESISTENCIA DE BUCLE DE INICIACIÓN DE ALARMA: 100Ω

RESISTENCIAS DE FIN DE LÍNEA: 5600Ω 0.5W

NOTA: Consulte el Manual de instalación y la Hoja de instrucciones del detector de humo al colocar detectores.

CIRCUITOS TÍPICOS DE ZONA

CUALQUIER TERMINAL Z

CUALQUIER TERMINAL COM

CUALQUIER TERMINAL Z

CUALQUIER TERMINAL COM

CUALQUIER TERMINAL Z

CUALQUIER TERMINAL COM

CUALQUIER TERMINAL Z

CUALQUIER TERMINAL COM

CONTACTO NORMALMENTE CERRADO CON RESISTENCIA DE FIN DE LÍNEA

CONTACTO NORMALMENTE ABIERTO CON RESISTENCIA DE FIN DE LÍNEA

1 CONTACTO NORMALMENTE ABIERTO Y 1 CONTACTO NORMALMENTE CERRADO CON RESISTENCIA DE FIN DE LÍNEA

2 CONTACTO NORMALMENTE ABIERTO Y 2 CONTACTO NORMALMENTE CERRADO CON RESISTENCIA DE FIN DE LÍNEA

Circuito (zona)	Retardo de unidad de	Detector de humo	
		Modelo	Retardo - Seg.(a)

(a) Debe utilizarse el tiempo del retardo (de encendido) marcado en el esquema eléctrico de la instalación del detector de humo o en los detectores de humo.
 El panel de control es adecuado para las siguientes instalaciones de UL: (1) La estación central grado AA y la Policía grado AA se conectan con línea de alta seguridad (usando T-Link para comunicarse al receptor Sur-Gard MLR-IP). (2) Equipo de señalización de fuego en el hogar y Robo en el hogar / Cuidado médico en el hogar grado A. (3) Local de grado A, Estación central grado B y la Policía se conectan con línea de seguridad básica. (4) Estación central grado C. Consulte el manual de instalación.

ADVERTENCIA:
 Este equipo se debe instalar de acuerdo con el National Fire Code (Código Nacional contra Incendios) ANSINFA 72 (National Fire Protection Association, Batterymarch Park, Quincy MA, 02269). Debe proporcionarse información impresa que describa la instalación, operación, prueba, mantenimiento, planeamiento de evacuación y servicio de reparación apropiados con este equipo. Para conformidad con UL-985, por lo menos se requiere un detector de humo.

Rango de temperatura: 0°C-49°C (32°F-120°F) / Humedad máxima: 93% H.R.
 El modelo HS2016/2032/2064/2128 está homologado por UL para instalaciones de energía limitada según el artículo 760 del NEC. Debe utilizarse un cable reconocido de energía limitada. Observe los requisitos del cableado del NEC y de los códigos locales definidos por la autoridad que tiene jurisdicción. Los dispositivos de detección de seguridad que requieren alimentación del panel de control deben ser homologados por UL para la aplicación prevista y operar en el rango de 11,6-12,6 VCC (residencial), 12,0 VCC (comercial). Los detectores de movimiento homologados por UL reconocidos son: PG9804(P), PG9834(P) y PG9974(P). Teclados de sistema compatibles: HS2LCDRF(4)(8)(9), HS2LCDRF(4)(8)(9), HS2ICNRF(4)(8)(9), HS2ICNRF(4)(8)(9), HS2LCD, HS2LCDP, HS2ICN, HS2ICNP, HS2LED.

NOTAS UL/ULC

- Para instalaciones de monitoreo de fuego homologadas por UL y los requisitos del módulo, la Hoja de información de la instalación de ULC, de parte 29002157.
- Use un transformador CSA/UL cableado.
- Todos los circuitos de sabotaje se pueden conectar con la misma zona.
- Use ULC-LA para indicación de alimentación de CA.

Este dispositivo cumple con las partes 15 y 68 de las reglas de la FCC. La operación está sujeta a las dos condiciones siguientes: [1] este dispositivo no puede causar interferencia perjudicial, y [2] este dispositivo debe aceptar cualquier interferencia recibida, incluyendo interferencia que pueda causar una operación no deseada.
 Modelo: HS2128 FCC Reg No F53AL01BPHS2128
 REN = 0 1B Tipo de conector: RJ-31X HECHO EN CANADÁ

Nota: Para instalaciones ULC, consulte la hoja de información de la instalación ULC número de parte 29002157.

Cableado de la zona

Las zonas se pueden cablear para contactos normalmente abiertos, normalmente cerrados con resistencias de fin de línea simples (SEOL) o dobles (DEOL). Observe las pautas siguientes

Para instalaciones homologadas por UL use solamente SEOL o DEOL.

Alambre de calibre 22 AWG mínimo, 18 AWG máximo

No utilice alambre blindado

La resistencia del tendido del cable no excederá 100 Ω; consulte la tabla siguiente:

Tabla de cableado de zona de robo

Calibre de cable	Máxima longitud de cable hasta resistencia de fin de línea (pies/metros)
22	3000 / 914
20	4900 / 1493
19	6200 / 1889
18	7800 / 2377

Sección [001] Selecciona la definición de zona

Sección [013] Opción [1] selecciona resistencias normalmente cerradas o EOL

Sección [013] Opción [2] selecciona resistencias solo EOL simples o dobles.

Estado de zona

Resistencia del bucle

- 0 Ω (conductor en corto/bucle)
- 5600 Ω (contacto cerrado)
- infinita (conductor roto, abierto)
- 11200 Ω (contacto abierto)

Estatus del bucle

- Fallo
- Seguro
- Sabotaje
- Violado

Cableado de terminales sirena

Estas terminales suministran 700 mA de corriente a 12 V CC para instalaciones comerciales y 11,1-12,6 V CC para instalaciones residenciales (por ejemplo, DSC SD-15 WULF). Para cumplir con los requisitos del patrón temporal de tres pulsos de NFPA 72:

Programa la Sección [013] Opción [8] ENCENDIDO.

La salida de la Sirena está supervisada y limitada en potencia. Si no se usa, conecte una resistencia de 1000 Ω entre Sirena+ y Sirena- para evitar que el panel visualice una avería. Véase [*][2].



Nota: La salida de la sirena está limitada por 2 A PTC.

Nota: Soporta alarmas constante, pulsada y temporal de tres pulsos.

Bucles normalmente cerrados - NO use para instalaciones UL

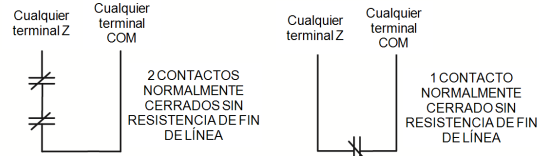

Cableado de resistencia de fin de línea

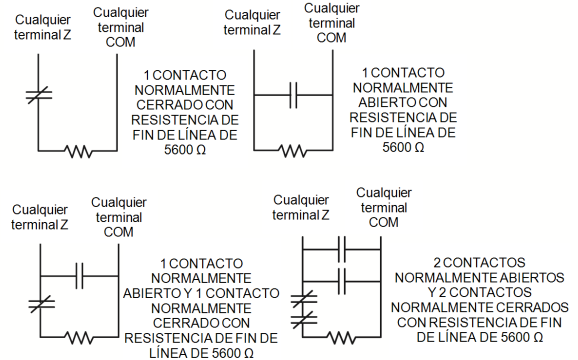

Cableado de resistencia de fin de línea

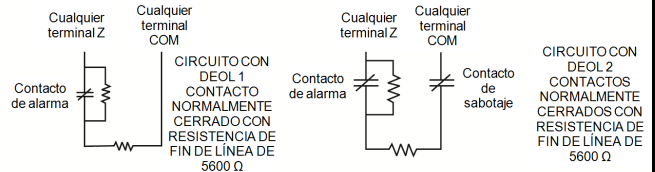

Cableado de PGM

Los PGM cambian a tierra cuando se activan por el panel de control. PGM 1, salida LED con resistencia limitadora de corriente y salida opcional de relé. Conecte el lado positivo del dispositivo que se activará a la terminal AUX+. Conecte la terminal negativa con el PGM.

La salida de corriente es como sigue:

PGM 1, 3, 450mA

PGM 2300mA

Para niveles de corriente mayores de 300 mA, se requiere un módulo de relé RM-1 o RM-2 homologado por UL.

PGM2 también puede usarse para detectores de humo de 2 hilos.

Nota: Use resistencias SEOL SOLAMENTE EN ZONAS DE FUEGO.

Circuito de iniciación de detectores de humo de 2 hilos

- Estilo B (Clase B), Supervisado, limitado en potencia
- Identificador de compatibilidad PC18-1
- Voltaje de salida de CC 9,8-13,8 V CC
- Carga de detector 2 mA (MÁX.)
- Resistencia de fin de línea simple (SEOL) 2200 Ω
- Resistencia de bucle 24 Ω (MÁX.)
- Impedancia de espera 1020 Ω (NOM.)
- Impedancia de alarma 570 Ω (MÁX.)
- Corriente de la alarma 89 mA (MÁX.)
- Máxima cantidad de detectores de humo de 2 hilos 18

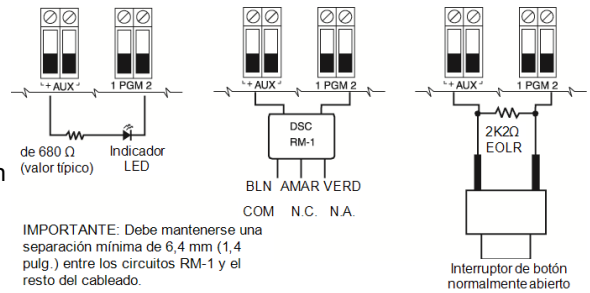

de 680 Ω (valor típico) Indicador LED

DSC RM-1
BLN AMAR VERD
COM N.C. N.A.

2K2Ω EOLR

Interruptor de botón normalmente abierto

IMPORTANTE: Debe mantenerse una separación mínima de 6,4 mm (1,4 pulg.) entre los circuitos RM-1 y el resto del cableado.

Detectores de humo de 2 hilos

La ID de compatibilidad para la serie FSA-210 es: FS200

Detectores de humo de 4 hilos

Detectores de humo de 2 hilos DSC compatibles:
Serie FSA-210A para ULC
Serie FSA-210B para UL
Serie FSA-210C para EU

FSA-210B
FSA-210BT
FSA-210BS
FSA-210BST
FSA-210BR
FSA-210BRT
FSA-210BRS
FSA-210BRST

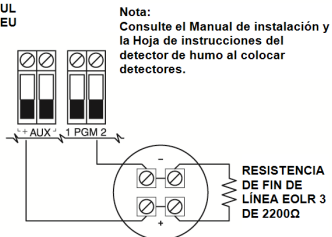

Nota: Consulte el Manual de instalación y la Hoja de instrucciones del detector de humo al colocar detectores.

Nota: NO combine modelos de fabricantes diferentes en el mismo circuito. La operación puede afectarse.

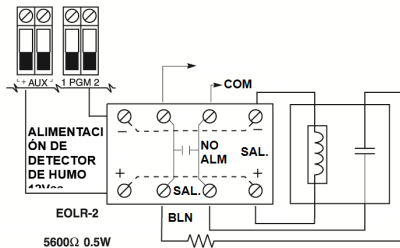

El detector de humo debe ser del tipo con retención (ejemplo, DSC serie FSA 410B)

Detectores de humo de 4 hilos DSC compatibles:
Serie FSA-410A para ULC
Serie FSA-410B para UL
Serie FSA-410C para EU

FSA-410B
FSA-410BT
FSA-410BS
FSA-410BST
FSA-410BR
FSA-410BRT
FSA-410BRS
FSA-410BRST

Resistencia de bucle de iniciación de alarma de 100 Ω

Cableado de línea telefónica

Cablee las terminales de la conexión de teléfono (TIP, Ring, T-1, R-1) a un conector RJ-31x como se indica.

Para la conexión de dispositivos múltiples a la línea telefónica, cablee en la secuencia indicada.

El formato del teléfono se programa en la sección [350].

Las direcciones de llamadas telefónicas se programan en las sección [311] - [318].

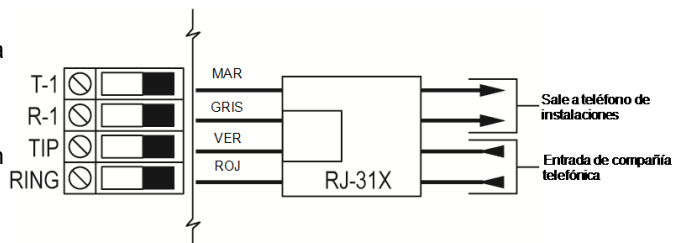

Nota: Para instalaciones ULC, consulte la hoja de información de la instalación ULC número de parte 29002157.

Apéndice 7: Especificaciones

Configuración de zona

- Compatible con 16, 32, 64 o 128 zonas inalámbricas y hasta 8 zonas cableadas disponibles en el controlador
- 40 tipos de zona y 14 atributos programables de zona
- Configuraciones de zona disponibles: normalmente cerrada, EOL simple y DEOL supervisada
- Expansión de zona cableada (supervisada completamente) disponible usando el modelo HSM2108 (módulo expansor de ocho zonas)
- Expansión de zona inalámbrica (supervisada completamente) disponible usando el módulo de integración inalámbrico bidireccional HSM2Host (operando a 915 MHz (Norteamérica), 433 MHz (Europa) y 868 MHz (internacional))

Códigos de acceso

- Hasta 97 códigos de acceso: 94 (nivel 2-EN), un código maestro del sistema (nivel 3-EN), un código del instalador (nivel 3-EN), y un código de mantenimiento
- Atributos programables para cada código de usuario (véase "Atributos del código de acceso" en la página 51)
- Al usar códigos de acceso de 6 dígitos, el número mínimo de variaciones de los códigos de acceso es 10526 para HS2128/HS2064, 13888 para HS2032 y 20833 para HS2016-4

Salida del dispositivo de advertencia

- Dispositivo sonoro integral de 85 dB @ 3 m, autoalimentado tipo Z
- 2 dispositivos de advertencia remotos inalámbricos de interiores/exteriores: modelos PGX901 (interiores), PGX911 (exteriores) (X=4, 8 o 9)
- Programable como salida constante, pulsada o temporal de tres pulsos (según ISO8201) y temporal de cuatro pulsos (alarma CO)
- El dispositivo de advertencia suena las alarmas con la prioridad siguiente: fuego, CO, robo

Memoria

- Memoria CMOS EEPROM
- Conserva la programación y el estado del sistema ante falla de CA o de la batería por 20 años como mínimo.(no verificado por UL)

Fuente de alimentación - Norteamérica

Transformador: DSC PTD1640U, PTD1640

Primario: 120 V, 60 Hz clase II

Secundario:16,5 V CA, 40 V A máximo

Fuente de alimentación - Internacional

- Calificaciones de entrada: 220 V-240 V CA, 50/60 Hz, 200 mA
- Transformador requerido, montado en el mismo gabinete, conectado permanentemente
- Potencia nominal de secundario de transformador: 16,5 V ca, 40 V A mín.

Nota: Para las instalaciones que utilicen el transformador montado dentro del gabinete, reemplace el fusible solamente con otro del mismo tipo (20 mm) y para 250 V/315 mA.

Fuente de alimentación regulada:

- 1,7 A regulada, supervisada e integral a la unidad de control
- Tipo A de acuerdo con la norma EN50131-6
- Fuente auxiliar de 700 mA, 12 V CC
- Coeficiente de temperatura positivo (PTC) para terminales Timbre, Aux+ y Batería
- Detección/protección contra batería inversa
- Supervisión para alimentación de CA y baja batería
- Opciones de carga de batería normal y de alta corriente
- Circuito de carga de batería supervisado

Consumo de corriente (panel):

- 85 mA (nominal) 2A (máximo)

Salida de timbre:

- 12 V, 700 mA supervisados (1k Ohm) de salida de timbre (corriente limitada a 2 amperios)
- Cadencias de alarma constante, pulsada, temporal de 3 pulsos de fuego, temporal 4 CO
- Detección de cortocircuito en timbre (software + hardware)

Aux+:

- Rango de voltaje = 9,6 V - 13,8 V CC
- Corriente = 700 mA (compartida con Corbus R8ed))
- Salida voltaje de rizo: 270 mVp-p máx.
- Salidas programables en la placa:
 - Salida programable conmutada PGM 1 - 50 mA
 - Salida programable conmutada con corriente limitada PGM 2 - 300 mA. Este PGM soporta detectores de humo de 2 hilos (90 mA de corriente limitada)
 - Salida programable conmutada PGM 3 - 50 mA
 - Salida programable conmutada PGM 4 - 50 mA
 - Protección de sobrecorriente para PGM

Batería

- Plomo ácido sellada de 12 V, recargable
- Capacidad de batería:
 - 4 horas (Robo comercial/robo residencial UL),
 - 12 horas (EN50131),
 - 24 horas (Fuego residencial UL/ULC, robo comercial ULC, monitoreo de fuego comercial ULC - no se permite carga de sirena); INCERT [Bélgica])

Nota: Para cumplimiento T 014 (certificación INCERT), sólo se probaron baterías 14 Ah (2x7 Ah) y se aceptan para sistemas certificados INCERT.

- Tiempo de espera máximo: 24 horas (con batería de 14 Ah y corriente auxiliar limitada a 470 mA)
- Tiempo de recarga hasta el 80% 72 horas
- Velocidad de recarga: 240 mA (12 horas máx.), 480 mA (respaldo de 24 horas)
- Tiempo de respaldo: 24 horas (UL)
- Vida útil de la batería: 3-5 años
- Umbral de Indicadores de problema de batería baja 11,5 V CC
- Voltaje de reiniciar batería 12,5 V
- Consumo de corriente de tarjeta principal (solo batería):
 - HS2016-4/32/64/128 (sin comunicador alterno) en espera 85 mA CC
 - HS2016-4/32/64/128, (incluyendo comunicador alterno) en espera 190 mA CC
 - Transmisión (módulo de comunicador alterno) 195 mA CC
- Fusibles reajustables (PTC) en placa de circuitos
- Supervisión para pérdida de fuente de alimentación principal (falla de CA), falla de batería o bajo voltaje de batería (avería de batería) con indicación proporcionada en el teclado.
- Reloj interno fijado a la frecuencia de la alimentación de CA

Condiciones ambientales de operación

- Rango de temperatura: UL= 0°C a +49°C (32°F a 120°F), EN= -10°C a 55°C (50°F a 131°F)
- Humedad relativa: <93% sin condensación

Especificación del Equipo transmisor de la alarma (ATE)

- Marcador digital integral a la tarjeta de control principal
- Soporta SIA y ID de contacto
- Cumple con los requisitos de equipos de telecomunicaciones TS203 021-1, -2, -3 y con EN50136-1-1, EN50136-2-1, EN50136-2-3 ATS 2
- Puede instalarse comunicadores duales IP/celular opcionales (3G2080(R)/TL2803G(R)/TL280(R)) en el mismo alojamiento y configurarse como primario o reserva, con encriptación AES de 128-bits
- Cumple con los requisitos de EN50136-1-1, EN50136-2-1 ATS2

Funciones de supervisión del sistema

PowerSeries NeoMonitorea continuamente una cantidad de condiciones posibles de avería y proporciona indicación audible y visual en el teclado. Las condiciones de avería incluyen:

- Falla de alimentación de CA
- Problema de la zona
- Problema de Fuego
- Problema de línea telefónica
- Problema de comunicador
- Condición de baja batería
- Interferencia de RF

- Falla de fuente de alimentación AUX
- Falla de comunicación
- Falla de módulo (de supervisión o sabotaje)

Funciones adicionales

- Compatible con dispositivo inalámbrico bidireccional
- Verificación visual (imágenes + audio)*
- Compatible con tag de proximidad
- Programación de PGM
- Armado rápido
- Etiquetas de usuario, partición, módulo, zona y sistema
- Prueba de observación*
- Respuesta de bucle de sistema programable
- Versiones del teclado y del software del panel directamente visibles mediante el teclado
- Tipo de zona de sirena de puerta
- Baja batería tipo PGM

*Función no evaluada por UL/ULC.

Colocación de detectores y plan de escape

La siguiente información es solo para orientación general y se recomienda consultar los códigos y reglamentos contra fuegos locales al momento de colocar e instalar alarmas de detección de humo y CO.

Detectores de Humo

Las investigaciones han demostrado que los fuegos hostiles en hogares generan humo en mayor o menor grado. Los experimentos en fuegos típicos en hogares indican que las cantidades detectables de humo preceden a los niveles detectables de calor en la mayoría de los casos. Por estas razones, las alarmas de detección de humo deberán ser instaladas fuera de cada dormitorio y en cada piso de la casa.

La siguiente información es solo para orientación general y se recomienda consultar los códigos y reglamentos contra fuegos locales al momento de colocar e instalar alarmas de detección de humo.

Se recomienda que se instalen alarmas de detección de humo adicionales a las requeridas para protección mínima. Las áreas adicionales que deberán ser protegidas incluyen: el sótano, las habitaciones, en particular aquellas donde duermen fumadores; comedores; cuartos de calderas y de servicio; y todo pasillo no protegido por las unidades requeridas. En techos lisos, los detectores pueden ser espaciados 9,1 m (30 pies) como guía. Puede que se requiera otro espaciado dependiendo de la altura del techo, el movimiento de aire, la presencia de vigas, techos no aislados, etc. Consulte el Código nacional de alarmas contra fuegos NFPA 72, CAN/ULC-S553-02 u otras normas nacionales apropiadas para las recomendaciones de instalación.

- No coloque los detectores de humo en la parte superior de techos en cúspide o de dos aguas; las bolsas de aire en estas ubicaciones pueden evitar que la unidad detecte humo.
- Evite áreas con flujo de aire turbulento, tales como cerca de puertas, ventiladores o ventanas. El movimiento rápido de aire alrededor del detector puede evitar que el humo entre en la unidad.
- No coloque los detectores en áreas con mucha humedad.
- No coloque los detectores en áreas donde la temperatura aumente por encima de los 38°C (100°F) o caiga por debajo de los 5°C (41°F).
- En EE.UU., los detectores de humo deberían instalarse de acuerdo con el Capítulo 11 de NFPA 72, el Código Nacional de Alarmas de Incendios: 11.5.1.1.

Donde las leyes, códigos o normas aplicables lo requieran para un tipo específico de ocupación, se deberán instalar alarmas de detección de humo de estación sencilla o múltiple de la siguiente manera:

1. En todos los dormitorios y las habitaciones de huéspedes.
2. Afuera de cada área de dormir de una unidad de vivienda separada, dentro de 6,4 m (21 pies) de cualquier puerta de un dormitorio, con la distancia medida a lo largo de una ruta de desplazamiento.
3. En cada nivel de una unidad de vivienda, incluyendo los sótanos.
4. En cada nivel de un establecimiento residencial de hospedaje y cuidado (instalación pequeña), incluyendo los sótanos y sin considerar los espacios de techo muy bajo y los áticos no acabados.
5. En las zonas de estar de una habitación de huéspedes.
6. En las zonas de estar de un establecimiento residencial de hospedaje y cuidado (instalación pequeña).



Figura 1



Figura 2

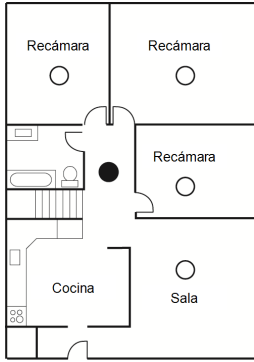

Figura 3

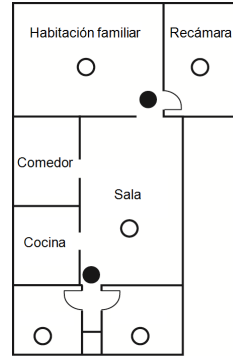

- Detectores de humo para mejor
- Detectores de humo para protección mínima

Figura 3a

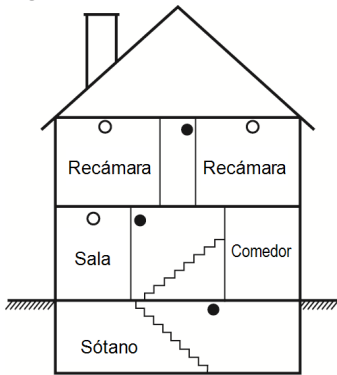
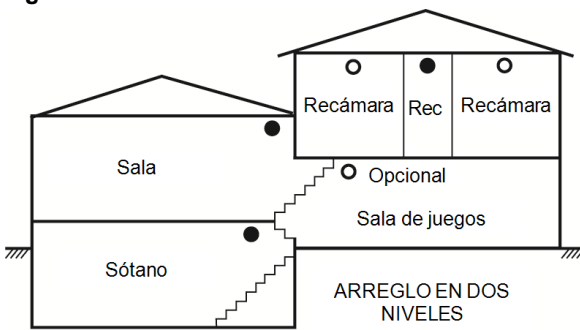

Figura 4

Planificación del escape de fuego

Con frecuencia hay muy poco tiempo entre la detección de un fuego y el tiempo en que se convierte en mortal. Es muy importante desarrollar y ensayar un plan de escape familiar.

Todos los miembros de la familia deben participar en el desarrollo del plan de escape.

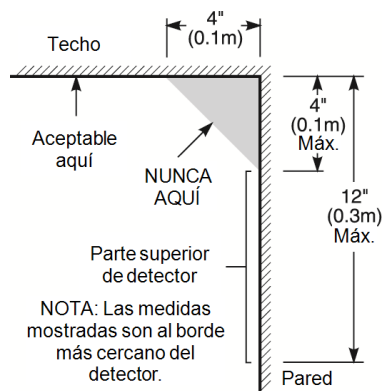
Estudie las rutas de escape posibles desde cada ubicación dentro de la casa. Puesto que muchos fuegos ocurren en la noche, preste especial atención a las rutas de escape desde los dormitorios.

El escape de una recámara debe ser posible sin abrir la puerta interior.

Considere lo siguiente cuando elabore su plan de escape:

- Asegúrese de que todas las puertas y ventanas exteriores puedan abrirse fácilmente. Asegúrese de que no se hayan pintado cerradas y de que los mecanismos de bloqueo operen sin problemas.
- Si es muy difícil abrir o usar la salida para los niños, personas mayores o discapacitados, debe desarrollarse planes para su rescate. Esto incluye asegurarse de que quienes deben realizar el rescate puedan oír inmediatamente la señal de alarma de fuego.
- Si la salida está sobre el nivel del suelo, debe proporcionarse una escalera de fuego aprobada o una cuerda, así como entrenamiento en su uso.
- Las salidas al nivel del suelo deben mantenerse despejadas. Asegúrese de retirar la nieve de las puertas de patios exteriores en el invierno y que los muebles o equipo exteriores no bloqueen las salidas.
- Cada persona deberá conocer el punto de reunión predeterminado donde todos se pueden concentrar (p. ej., al otro lado de la calle o en la casa del vecino). Una vez que todos estén fuera de la casa, llame al Departamento de bomberos.
- Un buen plan pone el énfasis en un escape rápido. No investigue o intente combatir el fuego, y no reúna sus pertenencias ya que esto puede representar la pérdida de tiempo valioso. Una vez afuera, no vuelva a entrar a la casa. Espere a que los bomberos arriben al lugar.
- Redacte el plan de escape en caso de fuego y haga simulacros con frecuencia para que, en caso de emergencia, todos sepan que hacer. Revise el plan según cambien las condiciones, tales como el número de personas en la casa, o si hay cambios en la construcción del edificio.
- Asegúrese de que su sistema de alarma de fuego funcione correctamente mediante pruebas semanales. Si no está seguro sobre la operación del sistema, póngase en contacto con su instalador.

Le recomendamos que se ponga en contacto con su departamento de bomberos local y que solicite información adicional sobre seguridad contra fuegos y planificación de escape. Si es posible, solicite que su oficial local de prevención de fuegos lleve a cabo una inspección de seguridad contra fuego en su hogar.



Figura 5

DetECCIÓN DE MONÓXIDO DE CARBONO

El monóxido de carbono es incoloro, inodoro, sin sabor y muy tóxico, además se mueve libremente en el aire. Los detectores de CO pueden medir la concentración y hacen sonar una alarma estridente antes de que se alcance un nivel potencialmente dañino. El cuerpo humano es más vulnerable a los efectos del gas de CO durante las horas de sueño; por lo tanto, los detectores de CO deberán colocarse en o tan cerca como sea posible de los dormitorios de la casa. Para máxima protección, una alarma CO deberá colocarse fuera de los dormitorios principales o en cada nivel de su casa. La Figura 5 indica las ubicaciones sugeridas en la casa.

NO coloque la alarma CO en las siguientes áreas:

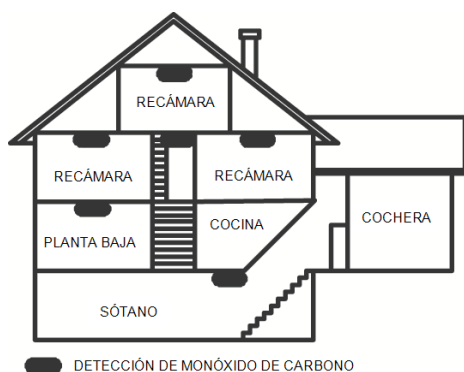
- Donde la temperatura puede caer por debajo de los -10°C o exceder los 40°C
- Cerca de humos de diluyente de pintura
- Dentro de un radio de 5 pies (1,5m) de aparatos de flama abierta tales como hornos, estufas y chimeneas
- En corrientes de escape de motores a gas, conductos de aire, conductos de humos o chimeneas
- No lo coloque en la cercanía de tubos de escape de automóviles; esto dañara al detector

CONSULTE EL INSTRUCTIVO DE INSTALACIÓN Y OPERACIÓN DEL DETECTOR DE CO PARA INSTRUCCIONES DE SEGURIDAD E INFORMACIÓN DE EMERGENCIA.

Garantía Limitada

Digital Security Controls garantiza al comprador original que por un periodo de doce meses desde la fecha de compra, el producto está libre de defectos en materiales y hechura en uso normal. Durante el periodo de la garantía, Digital Security Controls, decide sí o no, reparará o reemplazará cualquier producto defectuoso devolviendo el producto a su fábrica, sin costo por labor y materiales. Cualquier repuesto o pieza reparada está garantizada por: el resto de la garantía original o noventa (90) días, cualquiera de las dos opciones de mayor tiempo. El propietario original debe notificar puntualmente a Digital Security Controls por escrito que hay un defecto en material o hechura, tal aviso escrito debe ser recibido en todo evento antes de la expiración del periodo de la garantía. No hay absolutamente ningún tipo de garantía sobre software y todos los productos de software son vendidos como una licencia de usuario bajo los términos del contrato de licencia del software incluido con el producto. El comprador asume toda responsabilidad por la apropiada selección, instalación, operación y mantenimiento de cualquier producto comprado a DSC. La garantía de los productos hechos a medida alcanzan solamente a aquellos productos que no funcionen al momento de la entrega. En tales casos, DSC puede reemplazarlos o acreditarlos, a opción de DSC.

Garantía Internacional

La garantía para los clientes internacionales es la misma que para cualquier cliente de Canadá y los Estados Unidos, con la excepción que Digital Security Controls no será responsable por cualquier costo aduanero, impuestos o VAT que puedan ser aplicados.

Procedimiento de la Garantía

Para obtener el servicio con esta garantía, por favor devuelva el(los) artículo(s) en cuestión, al punto de compra. Todos los distribuidores autorizados tienen un programa de garantía. Cualquiera que esté regresando los productos a Digital Security Controls, debe primero obtener un número de autorización. Digital Security Controls, no aceptará ningún cargamento sin un número de autorización primero.

Condiciones para Cancelar la Garantía

Esta garantía se aplica solamente a defectos en partes y en hechura concerniente al uso normal. Esta no cubre:

- daños incurridos en el manejo de envío o cargamento
- daños causados por desastres tales como incendio, inundación, vientos, terremotos o rayos eléctricos.
- daños debido a causas más allá del control de Digital Security Controls, tales como excesivo voltaje, choque mecánico o daño por agua.
- daños causados por acoplamientos no autorizados, alteraciones, modificaciones u objetos extraños.
- daños causados por periféricos (al menos que los periféricos fueron suministrados por Digital Security Controls);
- defectos causados por falla en el suministro un ambiente apropiado para la instalación de los productos;
- daños causados por el uso de productos, para propósitos diferentes, para los cuales fueron designados;
- daño por mantenimiento no apropiado;
- daño ocasionado por otros abusos, mal manejo o una aplicación no apropiada de los productos.

Ítems no cubiertos por la Garantía

Además de los ítems que cancelan la Garantía, los siguientes ítems no serán cubiertos por la Garantía: (i) costo de flete hasta el centro de reparación; (ii) los productos que no sean identificados con la etiqueta de producto de DSC y su número de lote o número de serie; (iii) los productos que hayan sido desensamblados o reparados de manera tal que afecten adversamente el funcionamiento o no permitan la adecuada inspección o pruebas para verificar cualquier reclamo de garantía. Las tarjetas o etiquetas de acceso devueltas para su reemplazo bajo la garantía, serán acreditadas o reemplazadas a opción de DSC. Los productos no cubiertos por la presente garantía, o de otra manera fuera de la garantía debido al transcurso del tiempo, mal uso o daño, serán evaluados y se proveerá una estimación para la reparación. No se realizará ningún trabajo de reparación hasta que una orden de compra válida enviada por el Cliente sea recibida y un número de Autorización de Mercadería Devuelta (RMA) sea emitido por el Servicio al Cliente de DSC.

La responsabilidad de Digital Security Controls, en la falla para reparar el producto bajo esta garantía después de un número razonable de intentos será limitada a un reemplazo del producto, como el remedio exclusivo para el rompimiento de la garantía. Bajo ninguna circunstancias Digital Security Controls, debe ser responsable por cualquier daño especial, incidental o consiguiente basado en el rompimiento de la garantía, rompimiento de contrato, negligencia, responsabilidad estricta o cualquier otra teoría legal. Tales daños deben incluir, pero no ser limitados a, pérdida de ganancias, pérdida de productos o cualquier equipo asociado, costo de capital, costo de sustitutos o reemplazo de equipo, facilidades o servicios, tiempo de inactividad, tiempo del comprador, los reclamos de terceras partes, incluyendo clientes, y perjuicio a la propiedad. Las leyes de algunas jurisdicciones limitan o no permiten la renuncia de daños consecuentes. Si las leyes de dicha jurisdicción son aplicables sobre cualquier reclamo por o en contra de DSC, las limitaciones y renunciaciones aquí contenidas serán las de mayor alcance permitidas por la ley. Algunos estados no permiten la exclusión o limitación de daños incidentales o consecuentes, en tal caso lo arriba mencionado puede no ser aplicable a Ud.

Renuncia de Garantías

Esta garantía contiene la garantía total y debe prevalecer sobre cualquiera otra garantía y todas las otras garantías, ya sea expresada o implicada (incluyendo todas las garantías implicadas en la mercancía o fijada para un propósito en particular) Y todas las otras obligaciones o responsabilidades por parte de Digital Security Controls. Digital Security Controls no asume o autoriza a cualquier otra persona para que actúe en su representación, para modificar o cambiar esta garantía, ni para asumir cualquier otra garantía o responsabilidad concerniente a este producto. Esta renuncia de garantía y garantía limitada son regidas por el gobierno y las leyes de la provincia de Ontario, Canadá.

ADVERTENCIA: Digital Security Controls, recomienda que todo el sistema sea completamente probado en forma regular. Sin embargo, a pesar de las pruebas frecuentes, y debido a, pero no limitado a, sabotaje criminal o interrupción eléctrica, es posible que este producto falle en trabajar como es esperado.

Reparaciones Fuera de la Garantía

Digital Security Controls, en su opción reemplazará o reparará los productos por fuera de la garantía que sean devueltos a su fábrica de acuerdo a las siguientes condiciones. Cualquiera que esté regresando los productos a Digital Security Controls, debe primero obtener un número de autorización. Digital Security Controls, no aceptará ningún cargamento sin un número de autorización primero.

Los productos que Digital Security Controls, determine que son reparables serán reparados y regresados. Un cargo fijo que Digital Security Controls, ha predeterminado y el cual será revisado de tiempo en tiempo, se exige por cada unidad reparada.

Los productos que Digital Security Controls, determine que no son reparables serán reemplazados por el producto más equivalente disponible en ese momento. El precio actual en el mercado del producto de reemplazo se cobrará por cada unidad que se reemplace.

ADVERTENCIA - LEA CUIDADOSAMENTE

Nota para los Instaladores

Esta advertencia contiene información vital. Para el único individuo en contacto con el sistema del usuario, es su responsabilidad tratar a cada artículo en esta advertencia para la atención a los usuarios de este sistema.

Fallas del Sistema

El sistema ha sido cuidadosamente diseñado para ser tan efectivo como sea posible. Hay circunstancias, sin embargo, incluyendo incendio, robo u otro tipo de emergencias donde no podrá proveer protección. Cualquier sistema de alarma de cualquier tipo puede ser comprometido deliberadamente o puede fallar al operar como se espera por una cantidad de razones. Algunas pero no todas pueden ser:

Instalación Inadecuada

Un sistema de seguridad debe ser instalado correctamente en orden para proporcionar una adecuada protección. Cada instalación debe ser evaluada por un profesional de seguridad, para asegurar que todos los puntos y las áreas de acceso están cubiertas. Cerraduras y enganches en ventanas y puertas deben estar seguras y operar como está diseñado. Ventanas, puertas, paredes, cielo rasos y otros materiales del local deben poseer suficiente fuerza y construcción para proporcionar el nivel de protección esperado. Una reevaluación se debe realizar durante y después de cualquier actividad de construcción. Una evaluación por el departamento de policía o bomberos es muy recomendable si este servicio está disponible.

Conocimiento Criminal

Este sistema contiene características de seguridad las cuales fueron conocidas para ser efectivas en el momento de la fabricación. Es posible que personas con intenciones criminales desarrollen técnicas las cuales reducen la efectividad de estas características. Es muy importante que el sistema de seguridad se revise periódicamente, para asegurar que sus características permanezcan efectivas y que sean actualizadas o reemplazadas si se ha encontrado que no proporcionan la protección esperada.

Acceso por Intrusos

Los intrusos pueden entrar a través de un punto de acceso no protegido, burlar un dispositivo de sensor, evadir detección moviéndose a través de un área de cubrimiento insuficiente, desconectar un dispositivo de advertencia, o interferir o evitar la operación correcta del sistema.

Falla de Energía

Las unidades de control, los detectores de intrusión, detectores de humo y muchos otros dispositivos de seguridad requieren un suministro de energía adecuada para una correcta operación. Si un dispositivo opera por baterías, es posible que las baterías fallen. Aún si las baterías no han fallado, estas deben ser cargadas, en buena condición e instaladas correctamente. Si un dispositivo opera por corriente CA, cualquier interrupción, aún lenta, hará que el dispositivo no funcione mientras no tiene energía. Las interrupciones de energía de cualquier duración son a menudo acompañadas por fluctuaciones en el voltaje lo cual puede dañar equipos electrónicos tales como sistemas de seguridad. Después de que ocurre una interrupción de energía, inmediatamente conduzca una prueba completa del sistema para asegurarse que el sistema esté funcionando como es debido.

Falla en Baterías Reemplazables

Los transmisores inalámbricos de este sistema han sido diseñados para proporcionar años de duración de la batería bajo condiciones normales. La esperada vida de duración de la batería, es una función del ambiente, el uso y el tipo del dispositivo. Las condiciones ambientales tales como la exagerada humedad, altas o bajas temperaturas, o cantidades de oscilaciones de temperaturas pueden reducir la duración de la batería. Mientras que cada dispositivo de transmisión tenga un monitor de batería bajo el cual identifica cuando la batería necesita ser reemplazada, este monitor puede fallar al operar como es debido. Pruebas y mantenimiento regulares mantendrán el sistema en buenas condiciones de funcionamiento.

Compromiso de los Dispositivos de Frecuencia de Radio (Inalámbricos)

Las señales no podrán alcanzar el receptor bajo todas las circunstancias las cuales incluyen objetos metálicos colocados en o cerca del camino del radio o interferencia deliberada y otra interferencia de señal de radio inadvertida.

Usuarios del Sistema

Un usuario no podrá operar un interruptor de pánico o emergencias posiblemente debido a una inhabilidad física permanente o temporal, incapaz de alcanzar el dispositivo a tiempo, o no está familiarizado con la correcta operación. Es muy importante que todos los usuarios del sistema sean entrenados en la correcta operación del sistema de alarma y que ellos sepan cómo responder cuando el sistema indica una alarma.

Detectores de Humo

Los detectores de humo, que son una parte del sistema, pueden no alertar correctamente a los ocupantes de un incendio por un número de razones, algunas son las siguientes. Los detectores de humo pueden haber sido instalados o ubicados incorrectamente. El humo no puede ser capaz de alcanzar los detectores de humo, como cuando el fuego es en la chi-

menea, paredes o techos, o en el otro lado de las puertas cerradas. Los detectores de humo no pueden detectar humo de incendios en otros niveles de la residencia o edificio.

Cada incendio es diferente en la cantidad de humo producida y la velocidad del incendio. Los detectores de humo no pueden detectar igualmente bien todos los tipos de incendio. Los detectores de humo no pueden proporcionar una advertencia rápidamente de incendios causados por descuido o falta de seguridad como el fumar en cama, explosiones violentas, escape de gas, el incorrecto almacenamiento de materiales de combustión, circuitos eléctricos sobrecargados, el juego con fósforos por parte de los niños o un incendio provocado.

Aún si el detector de humo funciona como está diseñado, pueden haber circunstancias donde hay insuficiente tiempo de advertencia para permitir a los ocupantes escapar a tiempo para evitar heridas o muerte.

Detectores de Movimiento

Los detectores de movimiento solamente pueden detectar movimiento dentro de las áreas designadas como se muestra en las respectivas instrucciones de instalación. Los detectores de movimiento no pueden discriminar entre intrusos y los que habitan el local o residencia. Los detectores de movimiento no proporcionan un área de protección volumétrica. Estos poseen múltiples rayos de detección y el movimiento solamente puede ser detectado en áreas no obstruidas que están cubiertas por estos rayos. Ellos no pueden detectar movimiento que ocurre detrás de las paredes, cielo rasos, pisos, puertas cerradas, separaciones de vidrio, puertas o ventanas de vidrio. Cualquier clase de sabotaje ya sea intencional o sin intención tales como encubrimiento, pintando o regando cualquier tipo de material en los lentes, espejos, ventanas o cualquier otra parte del sistema de detección perjudicará su correcta operación.

Los detectores de movimiento pasivos infrarrojos operan detectando cambios en la temperatura. Sin embargo su efectividad puede ser reducida cuando la temperatura del ambiente aumenta o disminuye de la temperatura del cuerpo o si hay orígenes intencionales o sin intención de calor en o cerca del área de detección. Algunos de los orígenes de calor pueden ser calentadores, radiadores, estufas, asadores, chimeneas, luz solar, ventiladores de vapor, alumbrado y así sucesivamente.

Dispositivos de Advertencia

Los dispositivos de advertencia, tales como sirenas, campanas, bocina, o estroboscópicos no podrán alertar o despertar a alguien durmiendo si hay una puerta o pared intermedio. Si los dispositivos de advertencia están localizados en un nivel diferente de la residencia o premisas, por lo tanto es menos posible que los ocupantes puedan ser advertidos o despertados. Los dispositivos de advertencia audible pueden ser interferidos por otros orígenes de ruidos como equipos de sonido, radios, televisión, acondicionadores de aire u otros electrodomésticos, o el tráfico. Los dispositivos de advertencia audible, inclusive de ruido fuerte, pueden no ser escuchados por personas con problemas del oído.

Líneas Telefónicas

Si las líneas telefónicas son usadas para transmitir alarmas, ellas puedan estar fuera de servicio u ocupadas por cierto tiempo. También un intruso puede cortar la línea o sabotear su operación por medios más sofisticados lo cual sería de muy difícil la detección.

Tiempo Insuficiente

Pueden existir circunstancias cuando el sistema funcione como está diseñado, y aún los ocupantes no serán protegidos de emergencias debido a su inhabilidad de responder a las advertencias en cuestión de tiempo. Si el sistema es supervisado, la respuesta puede no ocurrir a tiempo para proteger a los ocupantes o sus pertenencias.

Falla de un Componente

A pesar que todos los esfuerzos que se han realizado para hacer que el sistema sea lo más confiable, el sistema puede fallar en su función como se ha diseñado debido a la falla de un componente.

Prueba Incorrecta

La mayoría de los problemas que evitan que un sistema de alarma falle en operar como es debido puede ser encontrada por medio de pruebas y mantenimiento regular. Todo el sistema debe ser probado semanalmente e inmediatamente después de una intrusión, un intento de intrusión, incendio, tormenta, terremoto, accidente o cualquier clase de actividad de construcción dentro o fuera de la premisa. La prueba debe incluir todos los dispositivos de sensor, teclados, consolas, dispositivos para indicar alarmas y otros dispositivos operacionales que sean parte del sistema.

Seguridad y Seguro

A pesar de sus capacidades, un sistema de alarma no es un sustituto de un seguro de propiedad o vida. Un sistema de alarma tampoco es un sustituto para los dueños de la propiedad, inquilinos, u otros ocupantes para actuar prudentemente a prevenir o minimizar los efectos dañinos de una situación de emergencia.

IMPORTANTE – LEA ATENTAMENTE:

el Software DSC comprado con o sin Productos y Componentes tiene marca registrada y es adquirido bajo los siguientes términos de licencia:

- Este Acuerdo de Licencia de Usuario Final (End-User License Agreement — “EULA”) es un acuerdo legal entre Usted (la compañía, individuo o entidad que ha adquirido el Software y cualquier Hardware relacionado) y Digital Security Controls, una división de Tyco Safety Products Canada Ltd. (“DSC”), el fabricante de los sistemas de seguridad integrados y programador del software y de todos los productos o componentes relacionados (“HARDWARE”) que usted ha adquirido.
- Si el producto de software DSC (“PRODUCTO DE SOFTWARE” o “SOFTWARE”) necesita estar acompañado de HARDWARE y NO está acompañado de nuevo HARDWARE, usted no puede usar, copiar o instalar el PRODUCTO DE SOFTWARE. El PRODUCTO DE SOFTWARE incluye software y puede incluir medios asociados, materiales impresos y documentación “en línea” o electrónica.
- Cualquier software provisto con el PRODUCTO DE SOFTWARE que esté asociado a un acuerdo de licencia de usuario final separado es licenciado a Usted bajo los términos de ese acuerdo de licencia.
- Al instalar, copiar, realizar la descarga, almacenar, acceder o, de otro modo, usar el PRODUCTO DE SOFTWARE, Usted se somete incondicionalmente a los límites de los términos de este EULA, incluso si este EULA es una modificación de cualquier acuerdo o contrato previo. Si no está de acuerdo con los términos de este EULA, DSC no podrá licenciarle el PRODUCTO DE SOFTWARE y Usted no tendrá el derecho de usarlo.

LICENCIA DE PRODUCTO DE SOFTWARE

El PRODUCTO DE SOFTWARE está protegido por leyes de derecho de autor y acuerdos de derecho de autor, así como otros tratados y leyes de propiedad intelectual. El PRODUCTO DE SOFTWARE es licenciado, no vendido.

1. CONCESIÓN DE LICENCIA. Este EULA le concede los siguientes derechos:

(a) Instalación y uso del software – Para cada licencia que Usted adquiere, Usted puede instalar tan sólo una copia del PRODUCTO DE SOFTWARE.

(b) Almacenamiento/Usó en red – El PRODUCTO DE SOFTWARE no puede ser instalado, accedido, mostrado, ejecutado, compartido o usado al mismo tiempo desde diferentes ordenadores, incluyendo una estación de trabajo, terminal u otro dispositivo electrónico (“Dispositivo”). En otras palabras, si Usted tiene varias estaciones de trabajo, Usted tendrá que adquirir una licencia para cada estación de trabajo donde usará el SOFTWARE.

(c) Copia de seguridad – Usted puede tener copias de seguridad del PRODUCTO DE SOFTWARE, pero sólo puede tener una copia por licencia instalada en un momento determinado. Usted puede usar la copia de seguridad solamente para propósitos de archivo. Excepto del modo en que está expresamente previsto en este EULA, Usted no puede hacer copias del PRODUCTO DE SOFTWARE de otro modo, incluyendo los materiales impresos que acompañan al SOFTWARE.

2. DESCRIPCIÓN DE OTROS DERECHOS Y LIMITACIONES

(a) Limitaciones en Ingeniería Reversa, Descompilación y Desmontado – Usted no puede realizar ingeniería reversa, descompilar o desmontar el PRODUCTO DE SOFTWARE, excepto y solamente en la medida en que dicha actividad esté expresamente permitida por la ley aplicable, no obstante esta limitación. Usted no puede realizar cambios ni modificaciones al Software, sin el permiso escrito de un oficial de DSC. Usted no puede eliminar avisos de propiedad, marcas o etiquetas del Producto de Software. Usted debería instituir medidas razonables que aseguren el cumplimiento de los términos y condiciones de este EULA.

(b) Separación de los Componentes – El PRODUCTO DE SOFTWARE se licencia como un producto único. Sus partes componentes no pueden ser separadas para el uso en más de una unidad de HARDWARE.

(c) Producto ÚNICO INTEGRADO – Si usted adquirió este SOFTWARE con HARDWARE, entonces el PRODUCTO DE SOFTWARE está licenciado con el HARDWARE como un producto único integrado. En este caso, el PRODUCTO DE SOFTWARE puede ser usado solamente con el HARDWARE, tal y como se establece más adelante en este EULA.

(d) Alquiler – Usted no puede alquilar, prestar o arrendar el PRODUCTO DE SOFTWARE. No puede disponibilizarlo a terceros ni colgarlo en un servidor o una página web.

(e) Transferencia de Producto de Software – Usted puede transferir todos sus derechos bajo este EULA sólo como parte de una venta permanente o transferencia del HARDWARE, desde que Usted no retenga copias y transfiera todo el PRODUCTO DE SOFTWARE (incluyendo todas las partes componentes, los materiales impresos y mediáticos y cualquier actualización y este EULA) y desde que el receptor esté conforme con los términos de este EULA. Si el PRODUCTO DE SOFTWARE es una actualización, cualquier transferencia debe incluir también todas las versiones previas del PRODUCTO DE SOFTWARE.

(f) Término – Sin perjuicio de cualesquiera otros derechos, DSC puede terminar este EULA si Usted negligencia el cumplimiento de los términos y condiciones de este EULA. En tal caso, usted debe destruir todas las copias del PRODUCTO DE SOFTWARE y todas sus partes componentes.

(g) Marcas registradas – Este EULA no le concede ningún derecho conectado con ninguna de las marcas registradas de DSC o de sus proveedores.

3. DERECHOS DE AUTOR – Todos los derechos de título y propiedad intelectual en este y relativos a este PRODUCTO DE SOFTWARE (incluyendo, pero no limitándose a todas las imágenes, fotografías y textos incorporados al PRODUCTO DE SOFTWARE), los materiales impresos que acompañan, y todas las copias del PRODUCTO DE SOFTWARE, son propiedad de DSC o de sus proveedores. Usted no puede copiar los materiales impresos que acompañan al PRODUCTO DE SOFTWARE. Todos los títulos y derechos de propiedad intelectual en y relativos al contenido que pueden ser accedidos a través del uso del PRODUCTO DE SOFTWARE son de propiedad de su respectivo propietario de contenido y pueden estar protegidos por derechos de autor u otros tratados y leyes de propiedad intelectual. Este EULA no le concede ningún derecho de usar tal contenido. Todos los derechos no expresamente concedidos por este EULA están reservados a DSC y sus proveedores.

4. RESTRICCIONES DE EXPORTACIÓN – Usted se compromete a no exportar o reexportar el PRODUCTO DE SOFTWARE a ningún país, persona o entidad sujeta a las restricciones de exportación de Canadá.

5. ELECCIÓN DE LEY

Este Acuerdo de Licencia de Software se rige por las leyes de la Provincia de Ontario, Canadá.

6. ARBITRAJE

Todas las disputas que surjan con relación a este Acuerdo estarán determinadas por medio del arbitraje final y vinculante, de acuerdo con el Arbitration Act, y las partes acuerdan someterse a la decisión del árbitro. El lugar de arbitraje será Toronto, Canadá, y la lengua de arbitraje será el inglés.

7. GARANTÍA LIMITADA

(a) SIN GARANTÍA – DSC PROVEE EL SOFTWARE "TAL COMO ES", SIN GARANTÍA. DSC NO GARANTIZA QUE EL SOFTWARE SATISFARÁ SUS NECESIDADES O QUE TAL OPERACIÓN DEL SOFTWARE SERÁ ININTERRUMPA O LIBRE DE ERRORES.

(b) CAMBIOS EN EL ENTORNO OPERATIVO – DSC no se responsabilizará de problemas causados por cambios en las características operativas del HARDWARE, o de problemas en la interacción del PRODUCTO DE SOFTWARE con SOFTWARE que no sea de DSC o con PRODUCTOS DE HARDWARE.

(c) LIMITACIÓN DE RESPONSABILIDAD, CUOTA DE RIESGO DE LA GARANTÍA – EN CUALQUIER CASO, SI ALGUNA LEY IMPLICA GARANTÍAS O CONDICIONES NO ESTABLECIDAS EN ESTE ACUERDO DE LICENCIA, TODA LA RESPONSABILIDAD DE DSC BAJO CUALQUIER DISPOSICIÓN DE ESTE ACUERDO DE LICENCIA SE LIMITARÁ A LA MAYOR CANTIDAD YA PAGADA POR USTED PARA LICENCIAR EL PRODUCTO DE SOFTWARE Y CINCO DÓLARES CANADIENSES (CAD\$5,00). DEBIDO A QUE ALGUNAS JURISDICCIONES NO ACEPTAN LA EXCLUSIÓN O LIMITACIÓN DE LA RESPONSABILIDAD PARA DAÑOS CONSECUENTES O INCIDENTALES, LAS LIMITACIONES CITADAS PUEDEN NO APLICARSE A USTED.

(d) EXENCIÓN DE LAS GARANTÍAS – ESTA GARANTÍA CONTIENE LA GARANTÍA COMPLETA Y ES VÁLIDA, EN LUGAR DE CUALQUIER OTRA GARANTÍA, YA EXPRESA O IMPLÍCITA (INCLUYENDO TODAS LAS GARANTÍAS IMPLÍCITAS DE MERCANTIBILIDAD O APTITUD PARA UN PROPÓSITO DETERMINADO) Y DE TODAS LAS OBLIGACIONES O RESPONSABILIDADES POR PARTE DE DSC. DSC NO CONCEDE OTRAS GARANTÍAS. DSC TAMPOCO ASUME NI AUTORIZA A NINGUNA OTRA PERSONA QUE PRETENDA ACTUAR EN SU NOMBRE PARA MODIFICAR O CAMBIAR ESTA GARANTÍA NI PARA ASUMIR PARA ELLA NINGUNA OTRA GARANTÍA O RESPONSABILIDAD RELATIVA A ESTE PRODUCTO DE SOFTWARE.

(e) REPARACIÓN EXCLUSIVA Y LIMITACIÓN DE GARANTÍA – BAJO NINGUNA CIRCUNSTANCIA DSC SERÁ RESPONSABLE DE CUALQUIER DAÑO ESPECIAL, IMPREVISTO O CONSECUENTE O DAÑOS INDIRECTOS BASADOS EN INFRACCIÓN DE LA GARANTÍA, INFRACCIÓN DEL CONTRATO, NEGLIGENCIA, RESPONSABILIDAD ESTRUCTIVA O CUALQUIER OTRA TEORÍA LEGAL. TALES DAÑOS INCLUYEN, PERO NO SE LIMITAN, A PÉRDIDAS DE BENEFICIOS, PÉRDIDA DEL PRODUCTO DE SOFTWARE O CUALQUIER EQUIPO ASOCIADO, COSTE DE CAPITAL, COSTE DE SUSTITUCIÓN O REEMPLAZO DE EQUIPO, INSTALACIONES O SERVICIOS, DOWN TIME, TIEMPO DEL COMPRADOR, REIVINDICACIONES DE TERCEROS, INCLUYENDO CLIENTES, Y DAÑOS A LA PROPIEDAD.

ADVERTENCIA: DSC recomienda que se pruebe todo el sistema completamente de modo regular. Sin embargo, a pesar de las pruebas frecuentes, y debido a ellas, pero no limitado a las mismas, intento criminal de forzarlo o interrupción eléctrica, es posible que este Producto de Software falle con relación al desempeño esperado.

8.0 Índice

[

[*][6] Opción de accesibilidad 102

[*][8] Acceso mientras armado 99

1

1 – Opción de excepción de transmisión de prueba 97

2

24 horas sin alarma 71, 137

24 horas sin retención 137

5

50 Hz CA/60 Hz CA 102

A

Abrir Cancela Armado 101

Abrir después de alarma 83, 108

Abrir después de retorno de llamada de sirena de alarma 119

Abrir después de retorno de llamada de teclado de alarma 118

Acceso de instalador y Opción DLS 99

Acerca del sistema 7

Activ frío 111

Actualización local de Firmware 36

Actualización remota del firmware 36

Actualización remota del Firmware, Módulos 36

Actualización remota del Firmware, Panel 36

Advertencia de baja temperatura 40

Agregar/Quitar módulos 127

Agua 24 horas 137

Ajuste automático del reloj 75

Ajuste final de puerta 69, 137

Alarma ante mensaje de evento de armado 67

Alarma cancelada 108

Alarma de Coacción 108

Alarma de Fuego de teclado 108

Alarma de Pánico de teclado 109

Alarma Médica de teclado 109

Alarma y Rest. de Entrada Auxiliar 109

Alarma/Rest. de PGM 2 de 2 hilos 109

Alarmas de prioridad 108

Alta temperatura 24 horas 137

Alternar Ausente a Presente 101

Alternar identif. abrir/cerrar de 200 baudios 101

Anular armado automático 100

Anular habilitado 73, 137

Anular zonas abiertas 45

Anular/Desanular Zona Automáticamente 110

Anuncio 40

Anuncio de tecla [P] 94

Approvals 218

Aprobaciones reglamentarias 212, 225-226

Á

Área de sistema 75

Armado ausente sin zona con Estado de Anular 80

Armado momentáneo 72, 137

Armado sin entrada 57

Armado/Desarmado autom. de partición 105, 161-164

Armado/Desarmado automático 54

Armado/Salida rápidos 57

Arranque por tierra 81

Asalto verificado 108

Asignación de partición PGM 78, 142

Asignación de zona de partición 106

Asignación de zona de teclado 21

Asignación de zona, Partición 106

Asociación automática de módulos 127

Asociación completa 32

Asociación de dispositivos 30

Asociación del primer teclado 31

Asociación del teclado 31

Asociación manual 32, 127

Atraco 24 horas 71, 137

Atributo Anulación de zona 52

Atributo Código de usuario de una sola vez 52

Atributo de audio bidireccional 137

Atributo de graznido de sirena 52

Atributo de Supervisor 51

Atributo del código de coacción 51

Atributo Retardo de entrada solamente 52

Atributos Código de usuario 51

Atributos de PGM 1-28 84

Atributos de zona 73

Atributos PGM 83, 145

Ausencia/Rest. batería de módulo 112

Autenticación de usuario 104

Autoverificar fuego 70, 137

Avería del sistema 81

B

Baja temperatura 24 horas 71-72, 137

Base de tiempo a cristal 102

Batería de salida de alta corriente 130

Baterías, cableado 27

Biblioteca de palabras 66

Bloqueo 92

Bloqueo de Teclado 91, 109

Bloqueo de Teclado, Cantidad de intentos locales inválidos 91

Bloqueo del instalador 130

Bloqueo del sistema 91

Bloqueo remoto 92

Borrar anulaciones 45

Borrar hasta el final 66

Borrar pantalla 66

Bucle NC/EOL 92

Bucles normalmente cerrados (NC) 137

C

CA/CC inhibe armado 102

Cableado 13

Cableado Corbus 15

Cableado de alimentación de Aux. 24

Cableado de la zona 21	Código de cuenta del sistema 114, 120	Confirmar módulo 128
Cableado de línea telefónica 21	Código de Instalador 50, 76	Contador de Robo Verificado 104
Cableado de PGM 21	Código de mantenimiento 50, 77	Contador de transmisión en horas 101
Cableado de terminales sirena 21	Código de usuario de una sola vez 51	Contador de verificación de asalto 104
Cableado de tierra 26	Código de usuario o Tag di prossimità 104	Control de brillo 56
Cableado del detector de CO 26	Código de usuario y Tag di prossimità 104	Control de contraste 56
Cadena cancelación llamada en espera 107, 167	Código maestro 50, 77	Control de pitidos de problema 101
Calor 24 horas 71, 137	Código maestro de fábrica 130	Control del zumbador 56
Cambiar mayús. y mínús 66	Códigos de acceso 58	Controles e indicadores 29
Camino de comunicación PSTN 1 107	Códigos de acceso de 4 dígitos 104	Corbus
Caminos de comunicación 35, 106, 167	Códigos de acceso de 6 dígitos 104	capacitancia 17
Caminos de comunicación del panel/receptor 106	Códigos de acceso, adición 51	pérdida de línea 17
Cancelación de llamada en espera 119	Códigos de Cuenta 114, 173	Corriente nominal módulo 17
Cancelar/aplazar armado automático 109	Códigos de emergencia 51, 98	Corte de sirena 75
Cantidad de timbres para responder 122	Códigos de reporte 203	D
Capacitancia 17	Códigos de supervisor 51	Datos hex y decimales, Programación 63
Caracteres ASCII 66	Códigos de usuario 50	Datos, Ingreso de 30
Ciclo de transmisión de prueba 116	Códigos de usuario disponibles 50	De fábrica, Hardware 34
Cierre parcial 110	Códigos de usuario, Asignación 49	Definiciones de teclas de función 41
Cierre reciente 108	Códigos definidos por el instalador 141	DEOL 74, 137
Cierre/abertura automático 109	Comando y control por SMS 58	Desarmado de interr. de llave durante retardo de entrada 99
Cierre/Abertura de usuario 109	Comunicaciones 34	Desarmado momentáneo 72, 137
Cierre/Abertura Especial 109	Comunicaciones de la prueba de paso 119	Descripción del proceso de instalación 12
CO 24 horas 71, 137, 146-147, 149	Comunicaciones en paralelo 118	Detección automática 35
Código de acceso DLS 122	Comunicaciones habilitadas/deshabilitadas 117	Detección de sabotaje/fallo 102
Código de acceso requerido para [*] [1] 102	Comunicaciones redundantes en tiempo real 36	Detección secuencial 137
Código de acceso requerido para [*] [2] 102	Comunicador alterno 81	Detector de humo, Cableado 19
Código de acceso requerido para [*] [3] 102	Comunicador alterno de fábrica 130	Días DLS periódicas 123
Código de acceso requerido para [*] [4] 102	Comunicador alterno, Instalación 18	Diferencias de modelo 8
Código de acceso SA 122	Comunicar eventos FTC 120	Dirección de llamada del sistema 114, 173
Código de Cuenta 120	Conexión de alimentación 21	Direcciones de llamada de partición 114
Código de cuenta de la partición 114	Configuración de batería de panel 130	Dispositivos compatibles 9
Código de cuenta de número de teléfono 120	Configuración de fábrica del hardware 34	Dispositivos inalámbricos, Asociación 31
	Configuración de la batería 130	DLS desconectado 103
	Configuración de timbre/sirena 33	DLS periódica 123
	Confirmación de cierre 119	Doble llamada 121

Duración de bloqueo remoto 92
Duración de pre-alerta de armado sin actividad de la Partición 106
Duración sirena Armado autom. 93

E

Eliminar módulo 127
Emergencia 24 horas 71, 137
Enrutamiento automático del Comunicador alternativo (camino doble) 107
Entrada audible de 24 horas 81
Entrada de código de acceso durante retardo de entrada 98
entrada de datos binarios 62
Entrada silenciosa de 24 horas 80
Entrar y Salir de modo Instalador 111
Entrar y Salir de modo SA 111
Entrar y Salir modo DLS 111
Especificaciones 7
Establecer día final 124
Establecer día inicial Establecer día inicial 124
Establecer hora final 124
Establecer hora inicial 124
Estado Armado ausente 80
Estado Armado del sistema 80
Estado Armado presente 80
Estado de sirena y salida de acceso de programación 83
Etiqueta de comunicador alternativo 68
Etiqueta de expansor de salida 68
Etiqueta de falla de zona 67
Etiqueta de fuente de alimentación 68
Etiqueta de fuente de salida de alta corriente 68
Etiqueta de sabotaje de zona 67
Etiqueta de sirena 68
Etiqueta del repetidor 68
Etiqueta del sistema 39, 67
Etiqueta HSM2HOST 68
Etiquetas con configuración de fábrica 68

Etiquetas de expansor de zona 67
Etiquetas de la zona 39, 65
Etiquetas de módulo 39
Etiquetas de partición 39
Etiquetas de Partición 1-8 67
Etiquetas de programa 67
Etiquetas de salida de comando de partición 40, 67, 133-134
Etiquetas de teclado 67
Etiquetas de usuario, Adición 52
Etiquetas, Evento 40
Etiquetas, Módulo 39
Etiquetas, Partición 39
etiquetas, retorno a configuración de fábrica 34
Etiquetas, Salida de comando de partición 40
Etiquetas, Zona 39
Evento de sistema retenido (luz estroboscópica) 82
Eventos de abrir/cerrar 109
Exclusión de memoria de eventos 93
Exclusión de zona 73, 115, 137
Expansor de salida, Instalación 18
Expansor de zona, Instalación 18

F

Fallas y errores 211
Fallo al actualiz firmware 111
Fallo de Salida 109
Fallo de salida audible 93
Fallo y rest. de red 112
Fallo y Rest. Supervisión Receptor 1 a 4 113
Fallo/Rest. CA de dispositivo inalámbrico 113
Fallo/Rest. de Comunicaciones con comun. Alterno 112
Fallo/Rest. de Radio/SIM de comunicador alternativo 112
Fallo/Rest. de salida 1 112
Fallo/rest. dispositivo inalámbrico 113
Formato SIA 203
Formatos del comunicador 115, 174
Forzar armado 73, 137

Fuego estándar 24 horas 137
Fuego retardado 24 horas 69, 137
Fuego y robo retardados 79
Función de timbre 73, 137
Funciones de usuario 53

G

Gas 24 horas 71, 137
Graznido de sirena ante armado/desarmado en ausencia 97
Grupo de programa 1 45
Guardar etiqueta 66

H

Habilitar DLS/permitir servicio del sistema 55
Habilitar máscara Partición 1 a 8 106
Habilitar/Deshabilitar Comunicador alternativo 119
Habilitar/Deshabilitar Prueba de paso del instalador 126
Habilitar/deshabilitar timbre de puerta 48
Hora de armado automático 54
Hora de horario de verano 96
Hora de Tiempo Para Desarmar Finalizado 55
Hora DLS periódica 123
Hora y fecha 54
Horas de armado automático de la partición 105
Horas de desarmado automático de la partición 105
Humo bidireccional 79

I

ID de contacto 203
ID de panel DLS/SA 122
Inactividad 111, 118
Inactividad de actividad 118
Indicadores de problema 33
Indicadores LED 29
Información del módulo 126
Información del panel de control 126
Información del sistema 126

Ingreso ASCII 66
Inicio actualiz firmware/actualiz rea-
lizada 111
Inicio y Fin de prueba de paso 113
Inicio/Fin del horario de verano 76
Instalación 12
Instalación del panel de control 12
Instantáneo 69, 137
Intentos de marcado reducidos 118
Interior 69, 137
Interruptor de llave arma en modo
Ausente 101
Intervalo alterno en Feriados 124
Inundación 24 horas 71
IP/GS espera por Recon 175

L

LED de estado 29
LED Listo destella para Forzar
armado 101
Límite de intentos de
comunicación 36
Listo para armar 79
Llamada de usuario 55
Llamada de usuario habi-
litada/deshabilitada 122
Longitud de código de acceso 104

M

Mantener armado 72, 137
Marcado alterno 118
Marcado europeo 103
Marcar pulso después de 5.º
intento 117
Máscara de partición 106, 165
Máscara de sirena principal 83
Máscara operacional de sirena prin-
cipal 78
Mayúsculas y minúsculas 66
Médica 24 horas 71, 137
Memoria de alarma de estado de
partición 80
Memoria de eventos 53
Memoria de eventos 75% llena 111
Memoria de eventos,
Visualización 37
Mensaje de alarma de CO 67

Mensaje de alarma de fuego 67
Mensaje de evento de fallo de
armar 67
Mensajes SMS 58
Menú Selección de opciones 66
Métodos de programación 65
Modelos Disponibles 8
Módulo de transmisor-receptor ina-
lámbrico, Cableado 19
Módulos, Instalación 18
Módulos, Retiro de 31
Monitor de línea telefónica audible
cuando está armado 95
Montaje 13

N

Normalmente cerrado 74

O

Opción Alarma de zumbador de
teclado 97
Opción Armado rápido/Tecla de fun-
ción 94
Opción Averías inhiben armado 100
Opción de Código maestro 94
Opción de fallo de bus audible 98
Opción de graznido de sirena 93
Opción de Graznido de sirena al
entrar 93
Opción de Graznido de sirena al
salir 93
Opción de Graznido de sirena ante
armado/desarmado en ausen-
cia 97
Opción de Graznido de sirena ante
problema 93
Opción de Hora de horario de
verano 96
Opción de marcado
DTMF/Pulso 117
Opción de pitidos de problema por
fallo de CA 97
Opción de problema de CA 95
Opción de reloj en tiempo real 103
Opción de Tecla Fuego 94
Opción de Terminación de retardo
de salida 94

Opción de Tiempo de espera de
sirena de fuego 94
Opción de tono de ID 104
Opción de Transmisión de prueba
de línea terrestre 103
Opción de Visualización de Estado
de Anular 95
Opción de Visualización de pro-
blema de CA 95
Opción DLS/SA del comunicador
alterno 122
Opción Forzar marcado 103
Opción Luz posterior de teclado 95
Opción Modo de ahorro de
energía 95
Opción Monitor de línea
telefónica 94
Opción Problemas con retención 98
Opción Respaldo de receptor 2 120
Opción Respaldo de receptor 3 120
Opción Respaldo de receptor 4 120
Opción Sabotajes de teclado 96
Opción Salida rápida 94
Opción Sirena FTC 104
Opción Tarde para cerrar 96
Opción Teclado en blanco 95
Opción uno del Comunicador 117
Opción Velocidad en baudios de lla-
mada de panel 122
Opciones de autenticación de usua-
rio 53, 58
Opciones de bucle de zona 92
Opciones de comunicaciones 35
Opciones de configuración de
PGM 91
Opciones de DLS automático 123
Opciones de DLS/SA
automático 123
Opciones de etiquetas de zona 66
Opciones de fin de línea
SEOL/SEOL 92
Opciones de respaldo del comu-
nicador 120
Opciones de sistema 1 92
Opciones de sistema 10 101
Opciones de sistema 11 101, 159
Opciones de sistema 12 102

Opciones de sistema 13 160
 Opciones de sistema 2 93
 Opciones de sistema 3 94, 157
 Opciones de sistema 4 95
 Opciones de sistema 5 96, 157
 Opciones de sistema 6 97
 Opciones de sistema 7 97, 158
 Opciones de sistema 8 98
 Opciones de sistema 9 100, 159
 Opciones de Tecla Fuego 101
 Operación de partición del teclado 33
 Operación de partición global/múltiple 38
 Operación de partición simple 38
 Operación de salida de sirena múltiple 33
 Operación de salida de sirena simple 32
 Operación de timbre/sirena 32
 Operación remota 83

P

Palabras 66
 Pánico 24 horas 71, 137
 Partición global/Partición múltiple 33
 Partición prestada 33
 Partición simple 33
 Partición versus Teclado global 38
 Partición, configuración 32
 Particiones, Asignación a usuarios 53
 Particiones, Trabajo con 32
 Pasos de la configuración 29
 PC-Link, Programación local conPC-Link, Programación 61
 Pérdida de línea 17
 PGM nulo 78
 Preasociación 32
 Predefinido 130
 Presente/Ausente instantáneo 69, 137
 Presente/Ausente interior 69, 137
 Presione para fijar 72, 137
 Prioridad de comunicaciones 119

Problema CC 82
 Problema de calor/Rest. 111
 Problema de gas/Rest. 111
 Problema y Rest. de Fuego 111
 Problema y Rest. de Línea de Teléfono 110
 Problema y Rest. de Receptor1 a 4 112
 Problema y Rest. FTC de Receptor 1 a 4 112
 Problema/Reinicio de bajo voltaje de módulo 112
 Problema/Rest. Aliment. Aux. de módulo 112
 Problema/Rest. Alimentación Auxiliar 110
 Problema/rest. baja batería dispositivo inalámbrico 113
 Problema/Rest. batería de módulo 112
 Problema/Rest. de Batería Ausente del Panel 110
 Problema/Rest. de Batería baja del Panel 110
 Problema/Rest. de batería de comun. alterno 112
 Problema/Rest. de CA de módulo 112
 Problema/rest. de circuito de sirena 110
 Problema/Rest. de Ethernet de comunicador alterno 112
 Problema/rest. de fallo de CA de panel 110
 Problema/Rest. de fuente de alimentación de comun. alterno 112
 Problema/Rest. de PGM 2 de 2 hilos 110
 Problema/Rest. Interferencia RF 110
 Problema/Rest. Sonda desconectada 112
 Problema/Rest. supervisión de módulo 112
 Procedimiento de entrada en UE 98
 Programa de programación 1 124
 Programación de etiquetas 65

Programación de etiquetas
 Programación de etiquetas 65
 Programación de fábrica todos los teclados 130
 Programación de la plantilla 60
 Programación de número de teléfono DLS 122
 Programación de número de teléfono, Estación central 107
 Programación de SMS 56
 Programación de temporizador de PGM 78
 Programación del instalador 57, 62
 Programación del programa 124
 Programación del programa de armado automático 93
 Programación DLS 61, 121
 Programación HEX 63
 Programación remota 61
 Programación, Cómo 60
 Programación, DLS 61
 Programación, Instalador 62
 Programar códigos de usuario 49
 Programas de feriados 124
 Programas de feriados de desarmado automático de la partición 105
 Prueba de colocación de llaves inalámbricas 129
 Prueba de colocación de zonas 1-128 129
 Prueba de colocación inalámbrica 129
 Prueba de observación 129
 Prueba de observación de zona 129
 Prueba de paso del instalador 36
 Prueba de paso del usuario 55
 Prueba de sistema 36
 Prueba del sistema 54, 113
 Pruebas 129
 Pulso de cortesía 79

R

Receptor de transmisión de prueba 119

Receptor inalámbrico, Receptor inalámbrico de fábrica 130

Recordar anular 45

Regulatory Approvals 218

Reinicio de hardware 35

Reinicio de sensor [*][7][2] 79

Reinicio del retardo de salida 97

Reinicio remoto 99

Rellamada DLS habilitada/deshabilitada 121

Reloj en tiempo real 35

Reporte de eventos 108

Reporte de zona 108

Reportes 108

Resistencias de Fin de línea doble 22

Resistencias de fin de línea simple (SEOL) 137

Respuesta de bucle rápida/normal 74, 137

Rest. alarma de supervisión de expansor de zona 108

Rest./problema de congelación 112

Restaurar Supervisión 36

Restaurar transmisión en tiempo de espera de sirena 117

Retardo 1 68, 137

Retardo 2 68, 137

Retardo de comunicación 116

Retardo de comunicación de fallo CA 116, 119

Retardo de entrada 1 75

Retardo de entrada 1-2 75

Retardo de entrada 2 76

Retardo de problema TLM 116

Retardo de reinicio 76

Retardo de salida 76

Retardo de salida audible 94

Retardo de salida audible para Armado Presente 101

Retardo de transmisión 74, 137

Retardo de transmisión por baja batería en dispositivo inalámbrico 116

Retardo interior 69, 137

Retardo presente/ausente 69, 137

Robo 24 horas 70, 137

Robo No Verificado 108

Robo Verificado 108

S

Sabotaje con retención 71, 137

Sabotaje con retención 24 horas 71, 137

Sabotaje del sistema 82

Sabotaje inhibe armado 103

Sabotaje sin retención 24 horas 72

Sabotaje/Rest. de módulo 109

Salida de atraco 80

Salida de comando 1, 3, 4 57

Salidas de comando 1-4 56, 80

Secuencia de encendido 30

Seguidor de sirena de robo y de fuego 78

Seguidor de zona 83

Seguidor de zumbador de teclado 79

Selección de idioma 43, 65

Selección de verificación de robo 104

Señalización de fuego temporal de tres 93

SEOL 74

Sirena de puerta 72, 137

Sirena pulsada 137

Sirena/Zumbador 24 horas 70, 137

Sistema de fábrica 131

Solución de problemas 195

Soporte de timbre/PGM 34

Sostener desarmado 72, 137

Sprinkler 24 horas 71, 137

Supervisión 31

Supervisión 24 horas 70, 137

Supervisión de dispositivo 31

Supervisión de Fuego 71, 137

T

Tarde para cerrar/abrir 109

Tarjeta de proximidad usada 82

Tarjetas de proximidad, Asignación de 52

Tecla de función 40

Teclado de ICONOS 62

Teclado en blanco requiere código 95

Teclado global, versus Partición 38

Teclado LCD 63

Teclado LED 62

Teclados de fábrica 1-8 130

Teclados, retorno a configuración de fábrica 130

Teclas de función inalámbricas 40

Temperatura en Celsius 98

Temporizador de armado sin actividad de la Partición 105

Temporizador de atraco 75

Temporizador de cruce de zona 75

Temporizador de doble llamada PSTN 122

Temporizador de Partición 1-8 75

Temporizador de posposición de armado automático de la partición 105

Temporizador de pre-alerta de armado automático de la partición 105

Temporizador de Prueba de observación 129

Temporizador de verificación de fallo de IP/celular 117

Temporizador de verificación de robo 75

Temporizadores de PGM 142

Temporizadores de PGMTemporizadores de PGM 150

Tiempo de corte de sirena 75

Tiempo de respuesta de bucle de zona 75

Tiempo de retardo de sirena 75

Tiempo Para Desarmar Finalizado 55

Timbre al abrir 96

Timbre al cerrar 96

Timbre de puerta 40

Timbre de voz 40

Tipo de zona 68, 137

Tipo de zonaAtributos de zona 137

Tipos de teclado 62

Tipos de zona de incendio y CO 34

Tipos de zona, Fuego y CO 34
TLM y Alarma 81
Todas las etiquetas de fábrica 34
Tono de respuesta 81
Tono generado -1200 Hz 104
Transmisión de Prueba de Diagnóstico 113
Transmisión de prueba periódica con problema 113

U

Uso del teclado 29
Usuario habilita/deshabilita DLS 121

V

Variables de comunicación 115
Ventana de llamada de retardo 123
Ventana DLS 104
Verificación de audio 58
Verificación de error de código de cuenta 120
Verificación de robo 74
Verificación de video 58
Visualización de la programación 62
Visualización de memoria de eventos 37
Visualización de problema 45
Visualización de temperatura 40
Visualizar memoria de la alarma 48

Z

Zona de día 69, 137
Zona de noche 69, 137
Zona nula 68, 137
Zona que sigue PGM por zona 83
Zonas compartidas 33
Zonas de Anular Presente/Ausente/Noche 44
Zonas globales 33
Zumbador de supervisión 24 horas 70, 137



Este producto cumple con:

la Directiva EMC 2004/108/EC basada en los resultados usando normas armonizadas de acuerdo con el artículo 10(5),

la Directiva R&TTE 1999/5/EC basada en el siguiente Anexo III de la directiva

y la Directiva LVD 2006/95/EC basada en los resultados usando normas armonizadas.

El producto está etiquetado con la marca CE como prueba de cumplimiento con las Directivas europeas arriba citadas. Además se puede encontrar una declaración de conformidad de la (DoC) de la CE para este producto en www.dsc.com en la sección de Homologación de agencias.

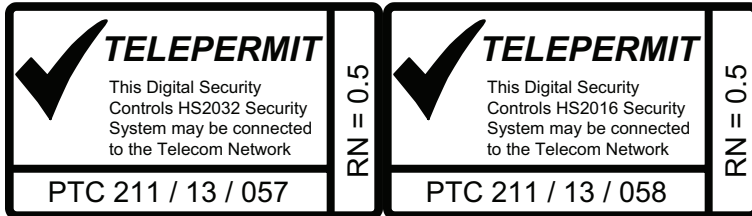
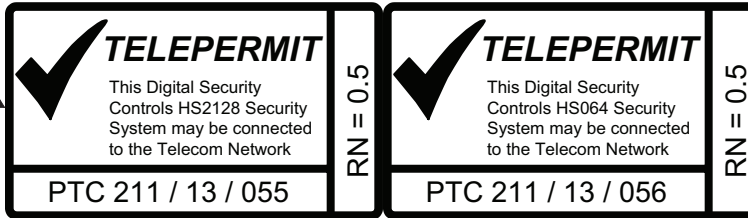

Las marcas registradas, logotipos y las marcas de servicio mostradas en este documento están registradas en los Estados Unidos [u otros países]. Cualquier uso indebido de las marcas registradas está estrictamente prohibido y Tyco hará cumplir rigurosamente sus derechos de propiedad intelectual hasta el máximo grado permitido por la ley, incluyendo el inicio de acciones penales dondequiera que sean necesarias. Todas las marcas registradas no pertenecientes a Tyco son propiedad de sus respectivos propietarios, y se utilizan con permiso o según lo permitido por la legislación vigente. Los productos ofrecidos y sus especificaciones están sujetos a modificaciones sin previo aviso. Los productos reales pueden diferir de las fotos. No todos los productos incluyen todas las funciones. La disponibilidad varía según la región; contacte con su representante de ventas.



From Tyco Security Products

© 2015 Tyco Security Products
Todos los derechos reservados.
Soporte técnico: 1-800-387-3630 (Canadá y Estados Unidos)
o 905-760-3000
www.dsc.com



29009049R002