



BARRERAS VEHICULARES

GT8

GGT80RGS

803BB-0220

GUIA DE CONEXIÓN

SOPORTE TECNICO CAME MEXICO
ENE 2022
REV. 1

- Alimentación principal a 120 VAC.
- Distancia de mástil para cubrir el carril hasta de 7.8 metros.
- Mástiles disponibles en medidas de 4, 6 y 8 m.

- Activación de apertura y cierre por pulso “contacto seco”.
- Control de velocidad y de frenado automático controlado por encoder.
- La configuración de la tarjeta es mediante programación. (Cuenta con display de segmentos y push botón).
- En este modelo se pueden activar/desactivar las funciones de los bornes para seguridad desde programación.

- Sistema de funcionamiento general de la barrera electromecánico a 24VDC.
- Tiene bornes para la activación directa tanto de apertura como de cierre.
- Tiene bornes para colocación de dispositivos de seguridad (Botón Paro total, Fococelda y Sensor loop).
- Topes mecánicos para limitar la carrera del mástil en apertura y cierre.
- Con la ayuda del encoder la tarjeta monitorea el recorrido del mástil y en caso de golpear un vehículo, el mástil se re-abre totalmente.
- En esta barrera se puede invertir el sentido de colocación izquierda – derecha, desde programación.
- El mastil tiene una goma suave en la parte inferior que sirve de protección para minimizar el golpe a un vehículo.

- Se cuenta con iluminación LED (accesorio) para señalización en el mástil y la cúpula de la barrera, indicando color verde (mástil abierto) y rojo (mástil cerrado).
- A este modelo se le puede colocar el sistema de abatimiento (accesorio) para el mástil.
- Se le pueden poner baterías de respaldo (accesorio).





Información Técnica:

- **CODIGO DE LA BARRERA: 803BB-0220**
- Alimentación principal: 120V A.C. (3A)
- Gabinete acero pintado galvanizado color gris.
- Alimentación interna al motoreductor: 24V D.C. (10A)
- Uso intensivo.
- Ciclos por día: 2500
- Tiempo de apertura ajustable: 4 - 8 seg.
- IP 54
- Peso: 90 kg
- Cúpula preparada para iluminación led.
- Tarjeta de control ZL392, programable.
- Activación por pulso seco.
- Dos resortes para su calibración.
- Medidas del gabinete (cm): 25 x 48 x 122
- Cuadro de mando en la parte superior.

COMPONENTES DE BARRERA GT8

CUADRO
DE
MANDO



PUERTA



CUPULA

GABINETE CON:
MOTOREDUCTOR
PALANCA DE TRANSMISION
RESORTES
CONEXIÓN ELECTRICA
ANCLA DE FIJACION

TIPOS DE ACTIVACION DE LA BARRERA

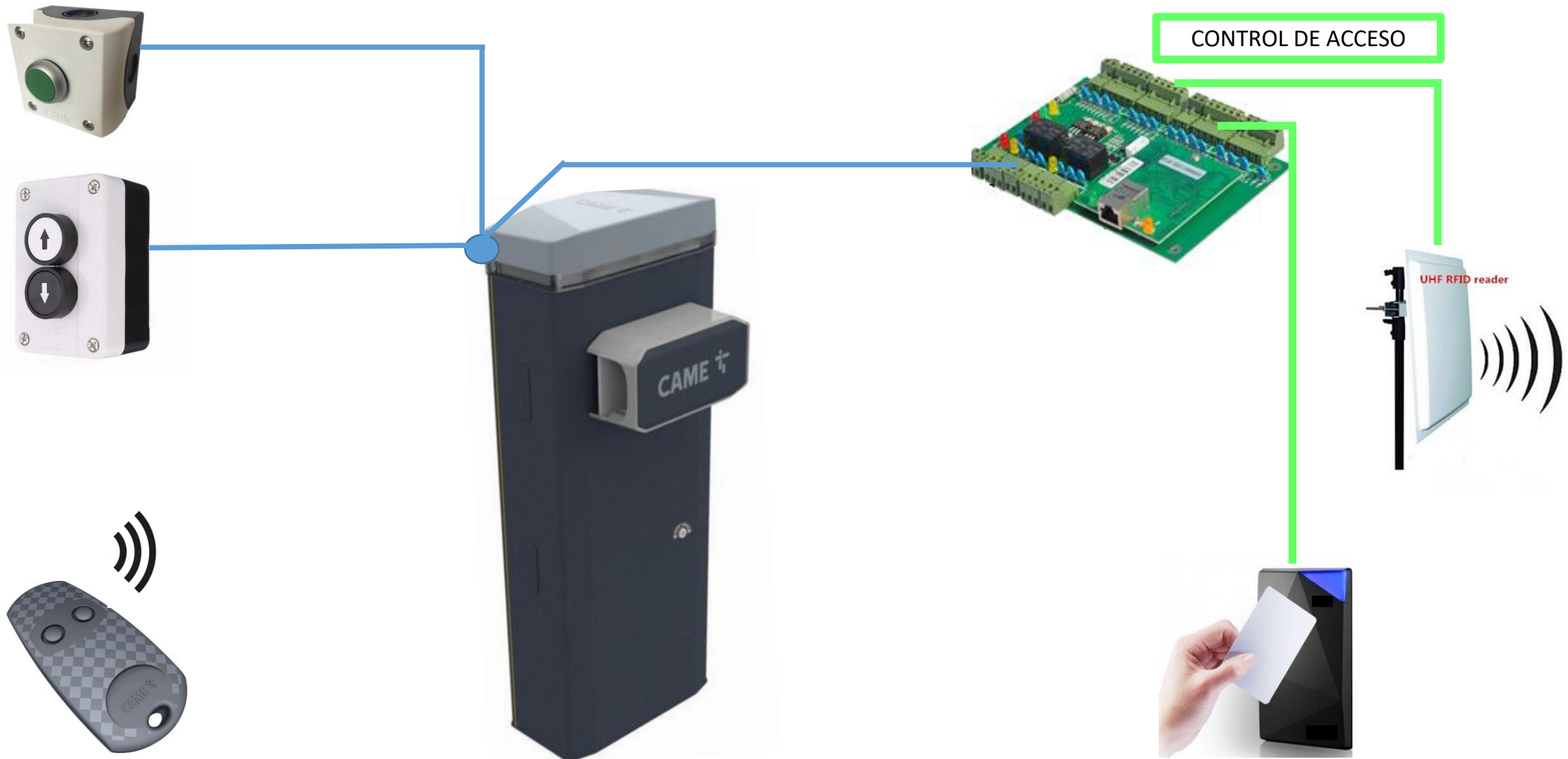

CERRADURAS DE LA BARRERA



**CERRADURA PARA EL
DESBLOQUEO DEL MASTIL
(MANUAL-AUTOMATICO)**

**(SI ESTA ABIERTO MANDA UN
MENSAJE DE ERROR Y NO
OPERA LA BARRERA)**



**CERRADURA PARA LA
APERTURA DE LA PUERTA
DE LA BARRERA**

**(Además tiene un switch que
al abrirse inmoviliza la barrera
por seguridad y no opera
manda mensaje de error y no
opera la barrera)**

FIJACION DE LA BARRERA

OPCION 1:
CIMENTACION NUEVA
CON ANCLAJES EN
CONCRETO.

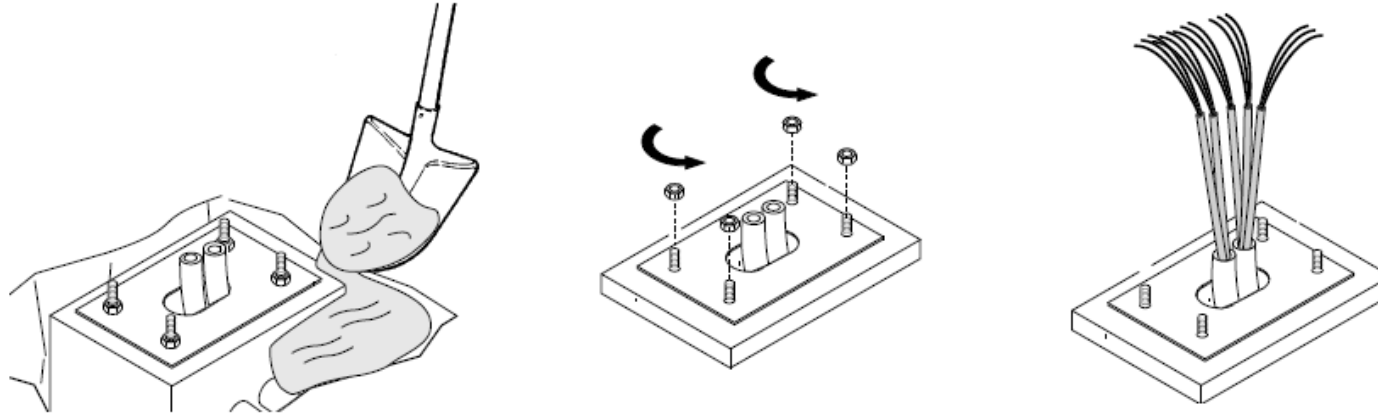

OPCION 2:
TAQUETES DE
EXPANSION EN EL PISO.



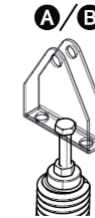
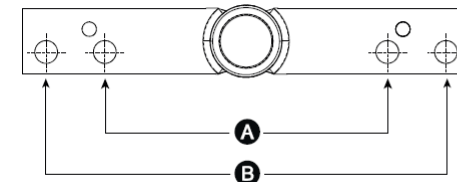
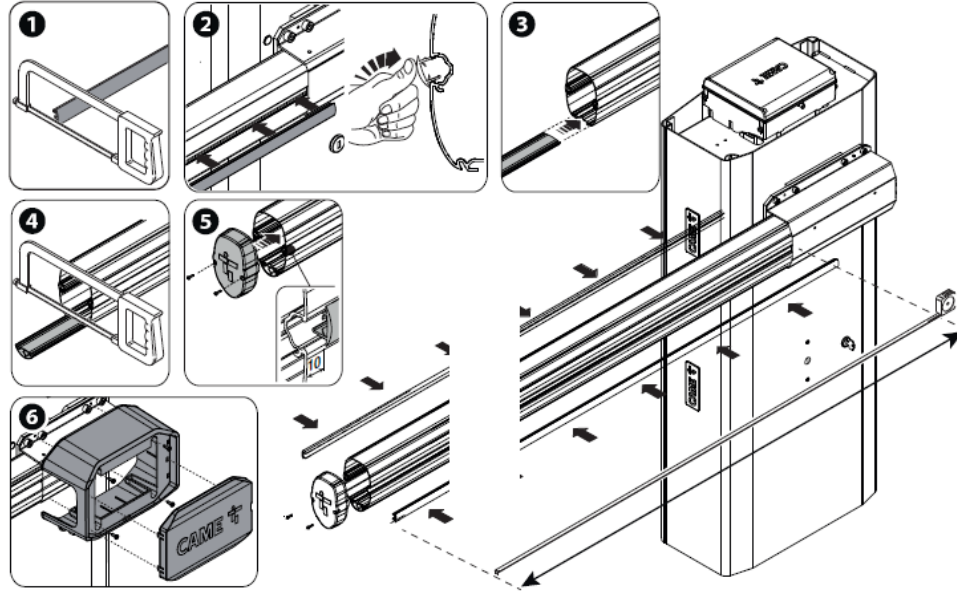

Selección del orificio para fijar el muelle de equilibrado

Paso útil (m)	4,00 < 4,50	4,50 < 5,00	5,00 < 5,50	5,50 < 6,00	6,00 < 6,50	6,50 < 7,00	7,00 < 7,80
Mástil con tira de luces LED	A	A	B	A A	A A	A A	B B
Mástil con tira de luces LED y rastrillera simple*	B	A A	A A	B B	B B	B B	-
Mástil con tira de luces LED y rastrillera de altura completa	A A	A A	B B	B B	-	-	-
Mástil con tira de luces LED y apoyo móvil	A	B	A A	A A	A A	A A	-
Mástil con tira de luces LED, rastrillera simple y apoyo móvil	A A	A A	A A	-	-	-	-
Mástil con tira de luces LED, rastrillera de altura completa y apoyo móvil	A A	B B	B B	-	-	-	-

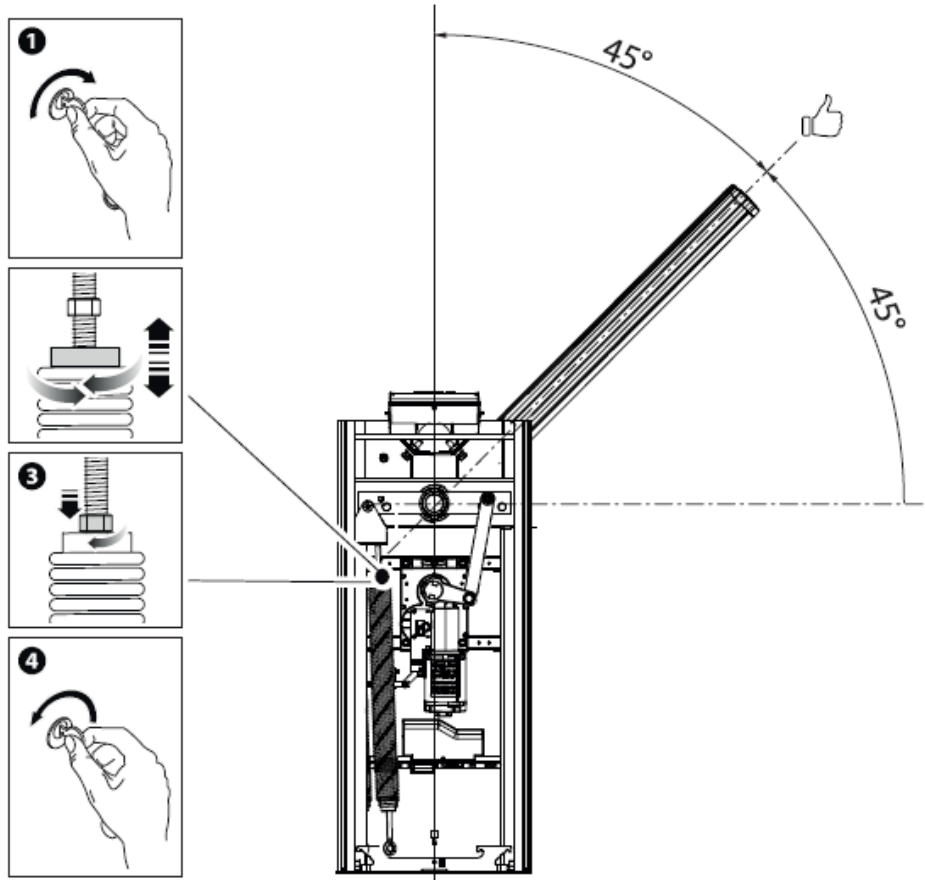

- 1- COLOCACION DE MASTIL EN LA BARRERA.
- 2- COLOCACION DE LOS RESORTES.
- 3- COLOCACION A 45° AJUSTANDO MANUALMENTE LOS RESORTES.

COLOCACION DE RESORTES GARD8

A)

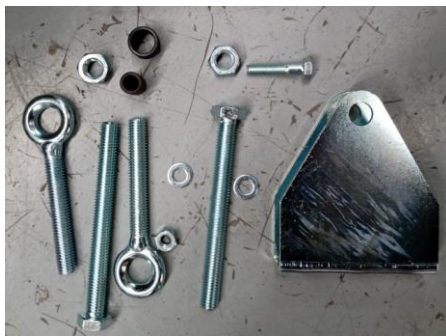

B)



C)

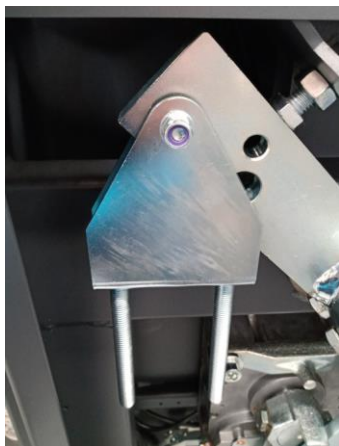

D)



1)



2)

DOS RESORTES
EN LA BARRERA

E)



UN RESORTE EN
LA BARRERA

CUADRO DE MANDO GT8

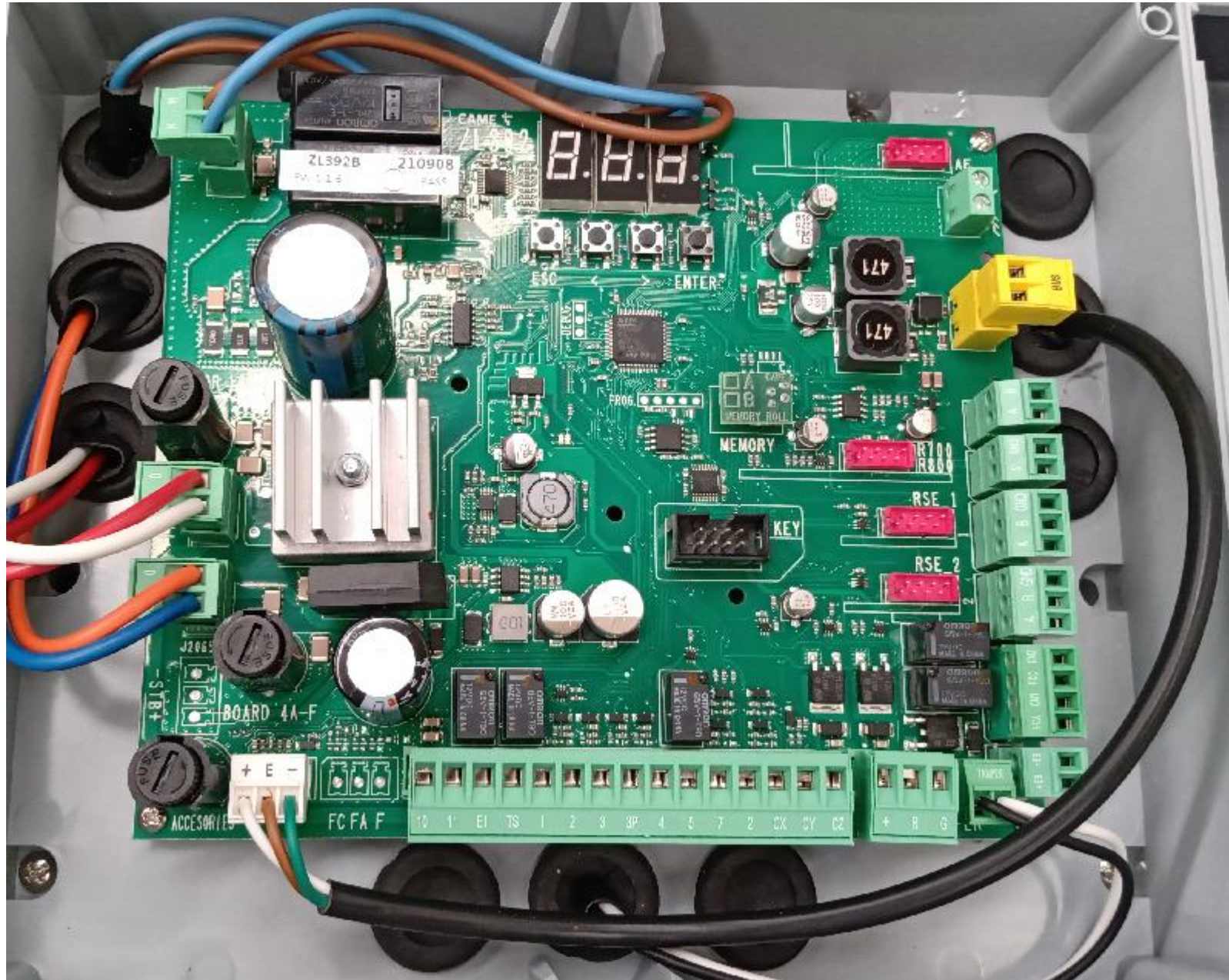

CONEXIÓN DE ALIMENTACIÓN

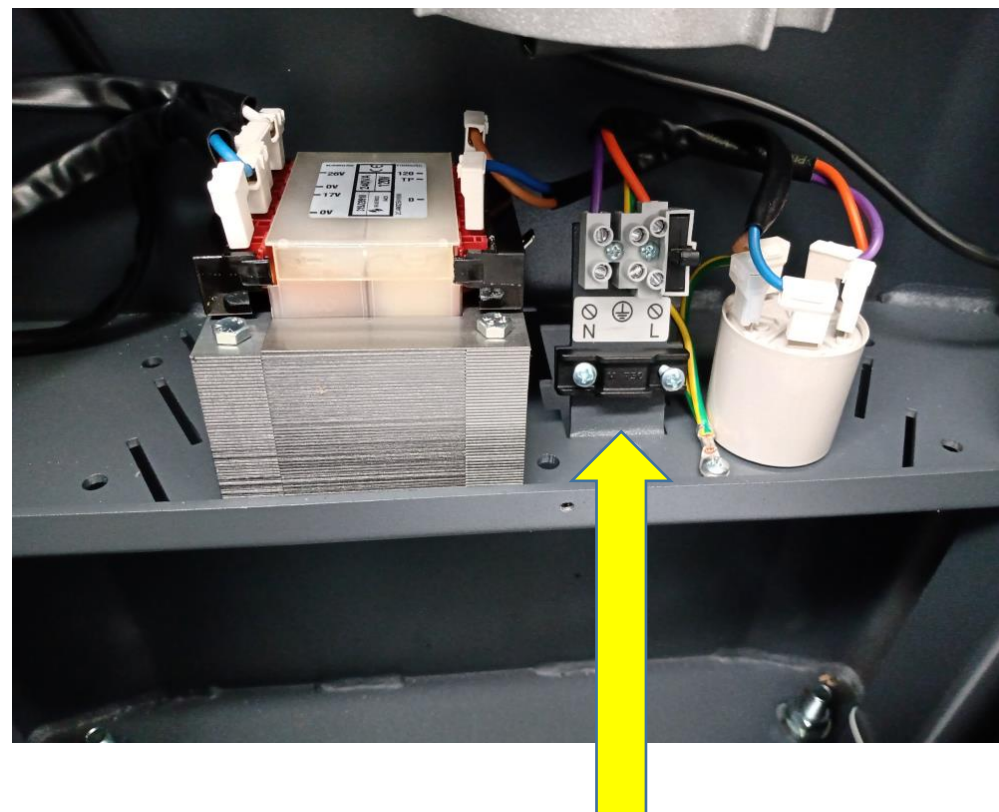

BORNES DE CONEXIÓN DE ALIMENTACION A 120 Vac



ESTA BARRERA INCLUYE UNA FERRITA QUE DEBERA COLOCARSE AL CABLE DE LA ALIMENTACION PRINCIPAL.
TAMBIEN TRAE CONEXIÓN PARA TIERRA FISICA.

1. El cable de alimentación a 120vac se recomienda calibre 14 AWG.
2. El paso de los cables es por la parte inferior del gabinete de arriba hacia abajo pasando por las rejillas laterales para no aplastar los cables.
3. Se recomienda usar cable de control (multihilo) calibre 18-24 AWG para los pulsos de activación y de dispositivos de seguridad conectados en la bornera.
4. En este modelo de barrera, la configuración de la barrera es mediante programación en la tarjeta.
5. CAME maneja números y letras para indicar los bornes de conexión en la tarjeta principal.
6. Para la conexión de pulsos de activación el “común” esta indicado con el numero **2**.



2 y 3 Apertura
2 y 4 Cierre
2 y 7 Abre/cierra

2 y CX Dispositivo seguridad fotocelda
2 y CY Dispositivo seguridad loop (matrix)
2 y CZ Dispositivo seguridad

10 y 11 Salida de voltaje auxiliar 24Vac

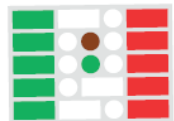

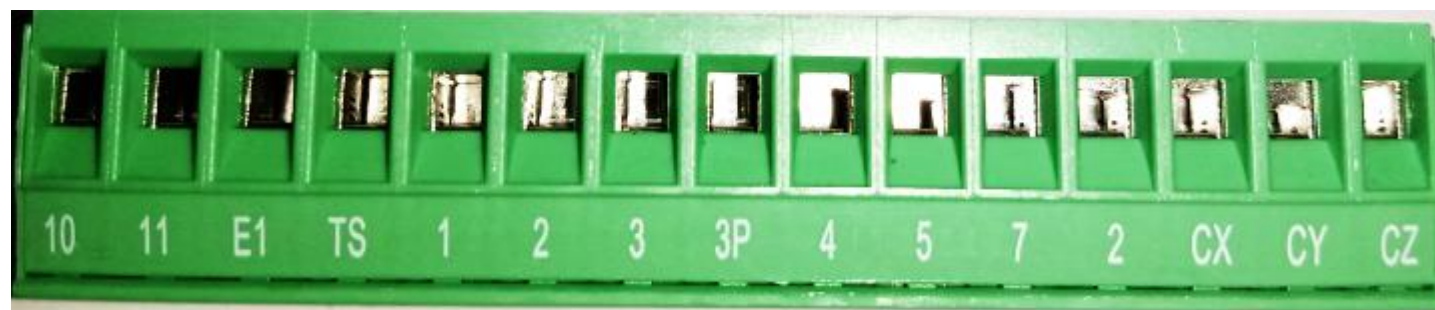

Sensor magnético (loop) para cierre de mastil



CONTACTO N.C.



CONTACTO N.C.

Fotocelda para reapertura del mastil

BOTON N.A. Abrir/Cerrar



BOTON N.A. Cerrar mastil



BOTON N.A. Abrir mastil



BOTON N.C.



Botón de paro emergencia

Cable calibre recomendado de 18 a 24 AWG

CONFIGURACION DE LA TARJETA

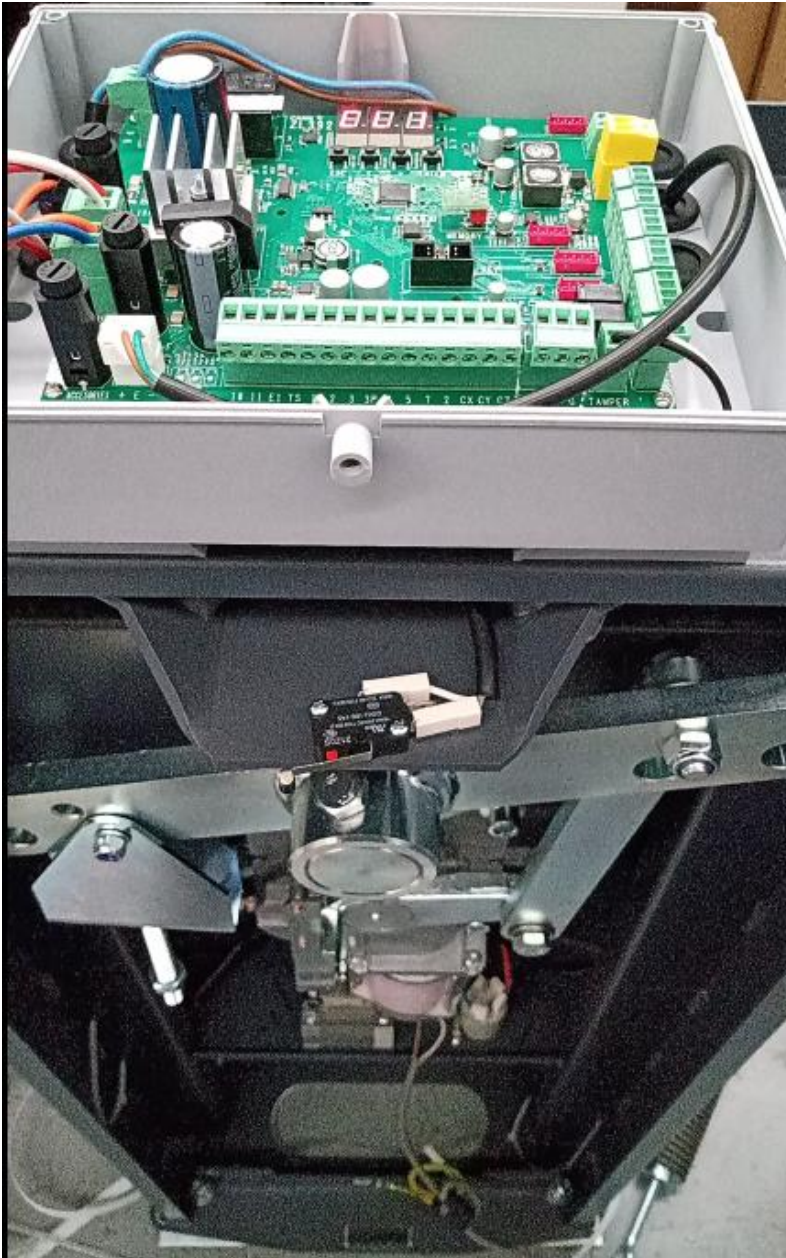

Descripción de los mandos de programación

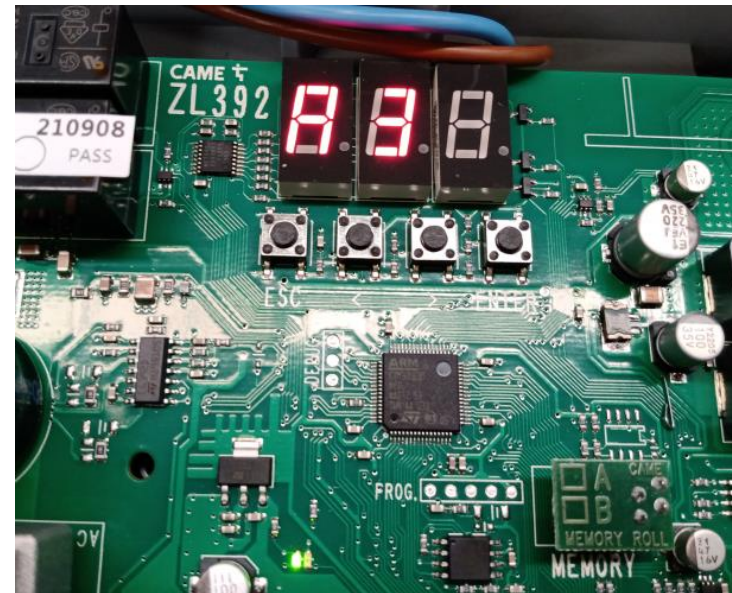
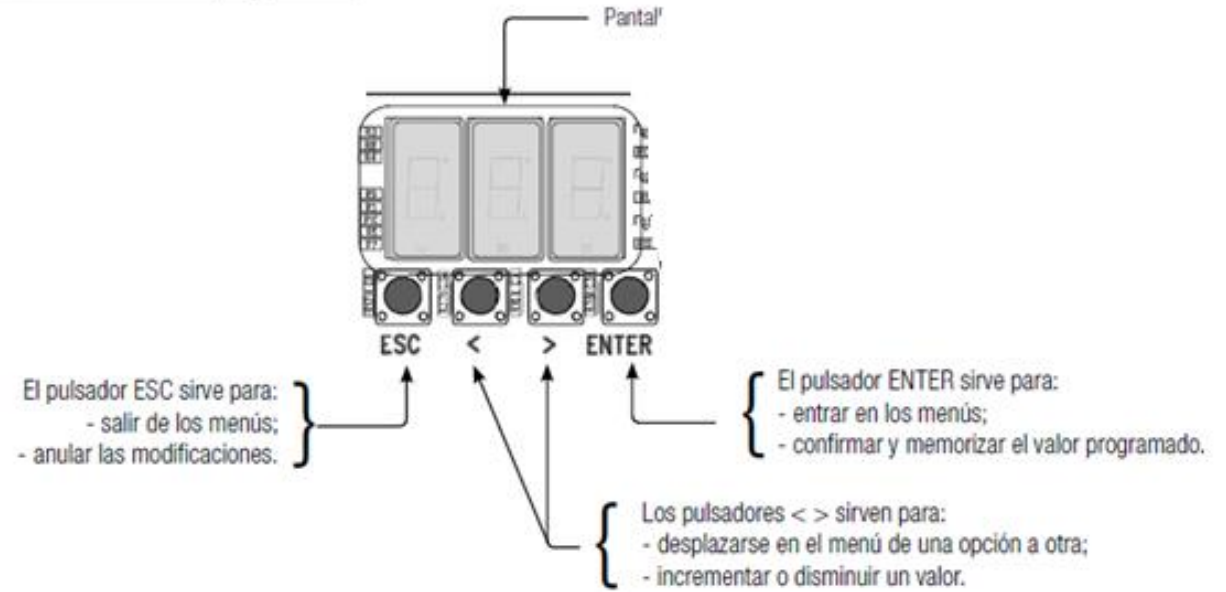

CONSULTE EL MANUAL DE USUARIO PARA MAYOR INFORMACION:

LA CONFIGURACION GENERAL BASICA ES LA SIGUIENTE:

- 1- **A4** RESET GENERAL DE TARJETA ZL392. (PASO OPCIONAL).
- 2- **A1** SELECCIÓN DE LONGITUD EN METROS DE MASTIL INSTALADO EN LA BARRERA. (SELECCIONAR 8)
- 3- **F1** ACTIVAR/DESACTIVAR STOP TOTAL. (SELECCIONAR OFF = apagado)
- 4- **A3** MEMORIZADO DE CARRERA DEL MASTIL. (una vez instalado el mástil a la barrera, efectuara una cierre y una apertura)

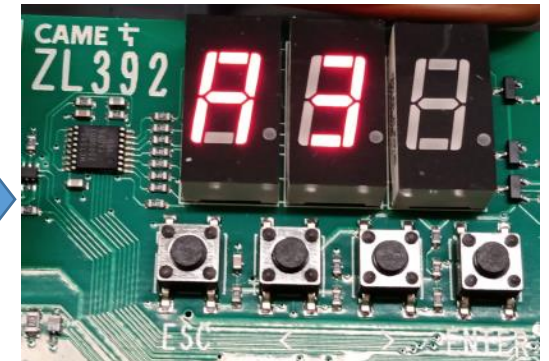
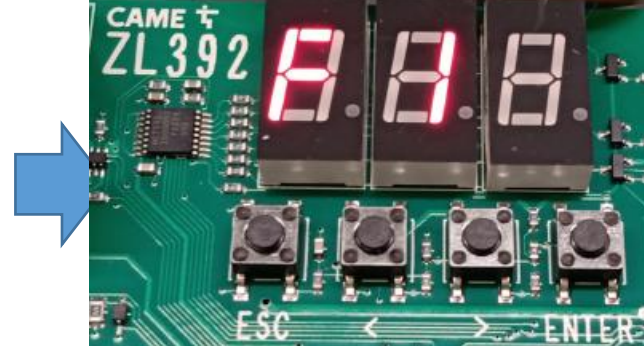
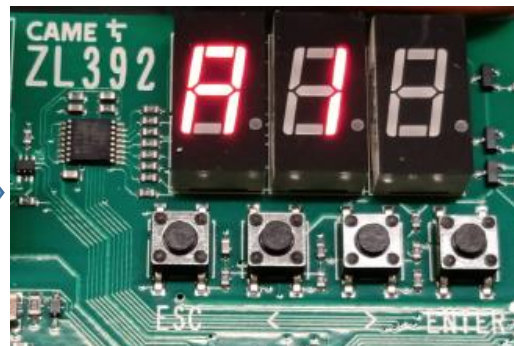
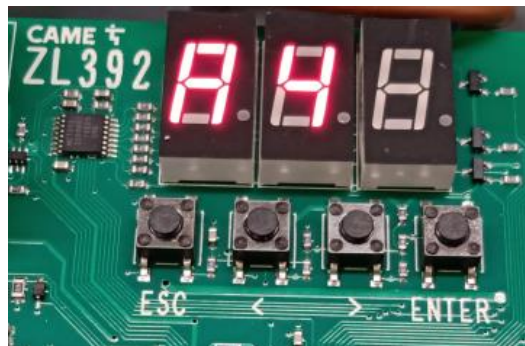

PROCESO PASO A PASO:

- 1- PRESIONE LA TECLA ENTER POR 2 SEGUNDOS, APARECERAN UNA LETRA Y UN NUMERO EN EL DISPLAY.
- 2- CON LAS FLECHAS IZQUIERDA < > DERECHA SELECCIONAR LA FUNCION DESEADA Y PRESIONAR ENTER PARA ENTRAR A ESE MENU.
- 3- UNA VEZ DENTRO VOLVER A DESPLAZARSE CON LAS FLECHAS PARA SELECCIONAR EL VALOR Y PRESIONAR ENTER PARA ACTIVAR (ON) o DESACTIVAR (off) ESE VALOR.
- 4- PRESIONE ESC PARA SALIR O ESPERE 10 SEGUNDOS.

EL VALOR 0 SIGNIFICA QUE SE HA DESACTIVADO UNA FUNCION.

NOTA: cuando se va la luz, se apaga el equipo, se resetea o se abren los tamper de seguridad, la primer siguiente maniobra de apertura y cierre lo hará despacio para corroborar su calibración de carrera guardada. Los pulsos posteriores de activación que se le envíen a la barrera ya lo hará normal a la velocidad programada.

RESET GENERAL: A4

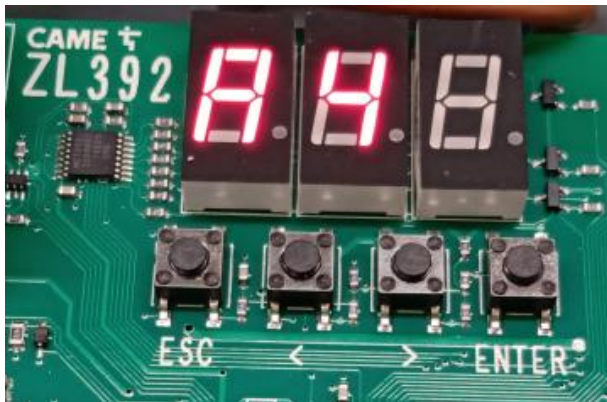

SELECCIONAR MENU A4

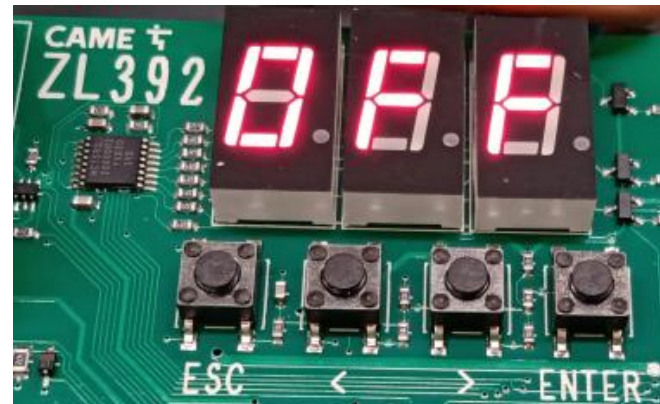
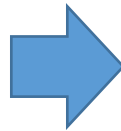

< >

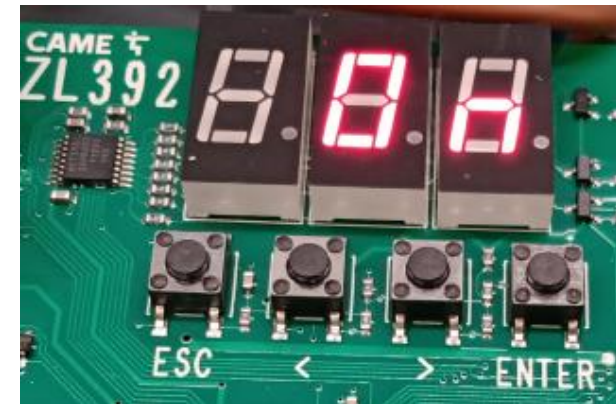

ENTER

SELECCIÓN DE MASTIL: A1

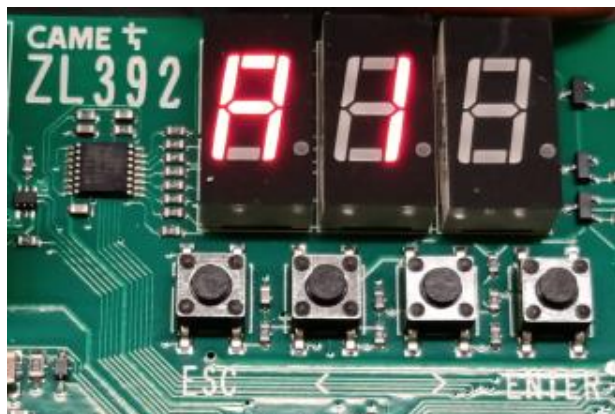

SELECCIONAR
MENU A1

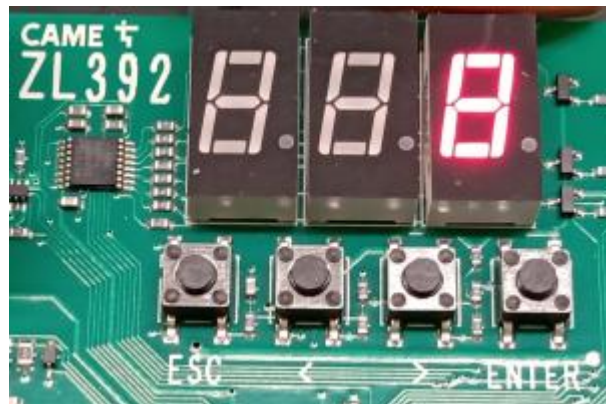

< >

ENTER

EL NUMERO 8 SIGNIFICA QUE SE LE INSTALARA UN MASTIL DE 4 METROS EN LA BARRERA.

DENTRO DE LOS MENUS SE ENCUENTRAN VALORES ASIGNADOS CON NUMEROS, LEA EL MANUAL PARA SABER SU SIGNIFICADO CORRECTO.

ACTIVACION/DESACTIVACION DE BORNE STOP: F1



SELECCIONAR
MENU F1

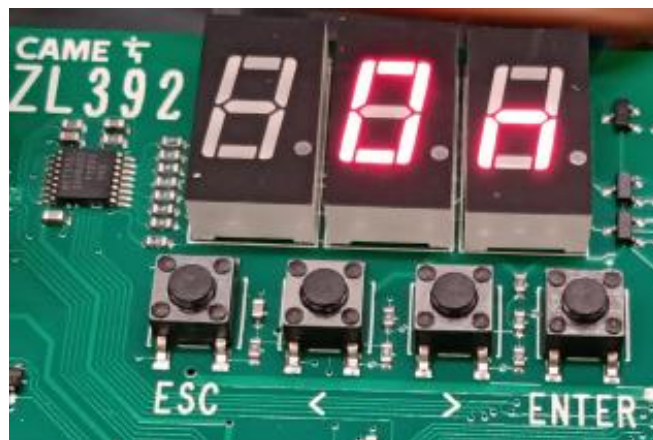

< >

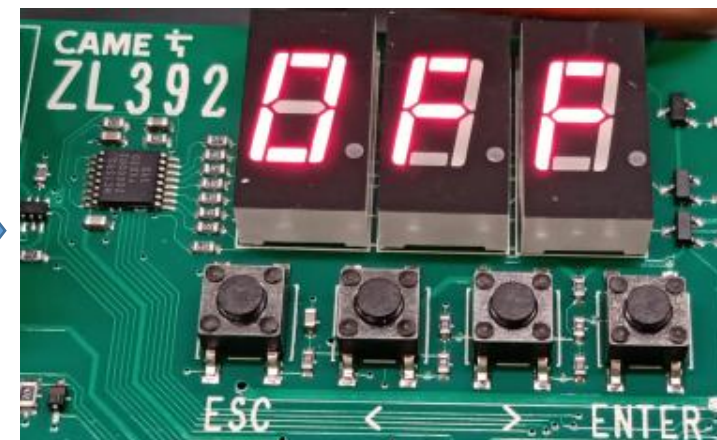

ENTER

CALIBRACION DE CARRERA DEL MASTIL EN LA BARRERA: A3

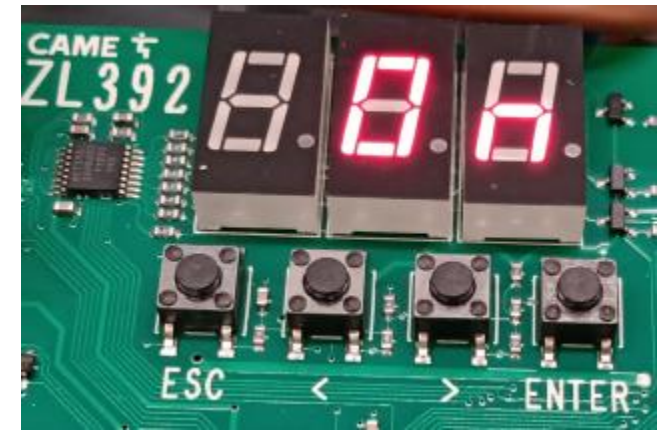
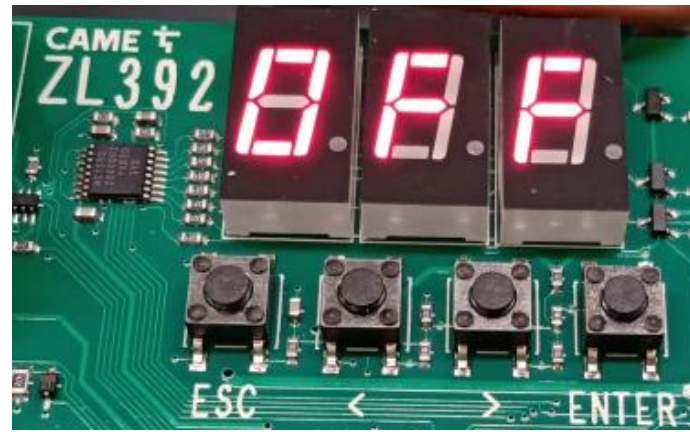
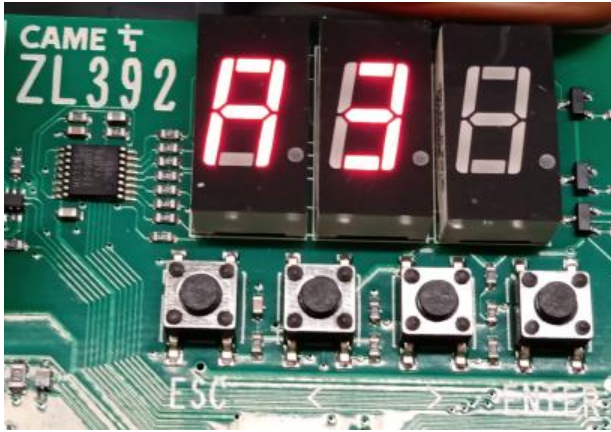

SELECCIONAR
MENU A3

< >

ENTER

- ANTES DE INICIAR LA CALIBRACION LA BARRERA DEBERA ESTAR FIJA AL PISO.
- **SI REQUIERE HACER UNA “MANIOBRA DE PRUEBA”, QUITA EL RESORTE Y EL MASTIL DE LA BARRERA.**
- UNA VEZ INICIADO EL PROCESO DE CALIBRACION, LA TARJETA HARA UNA MANIOBRA DE CIERRE Y LUEGO UNA DE APERTURA AL MASTIL. (VERIFICAR QUE NO HAYA NADA QUE ESTORBE EN EL CARRIL).
- SI LA CALIBRACION ES CORRECTA EN EL SENTIDO DE GIRO ADECUADO. DEBERAN APARECER UNOS CIRCULOS EN EL DISPLAY. LA BARRERA ESTA LISTA PARA OPERAR.

CONEXIÓN TAMPER

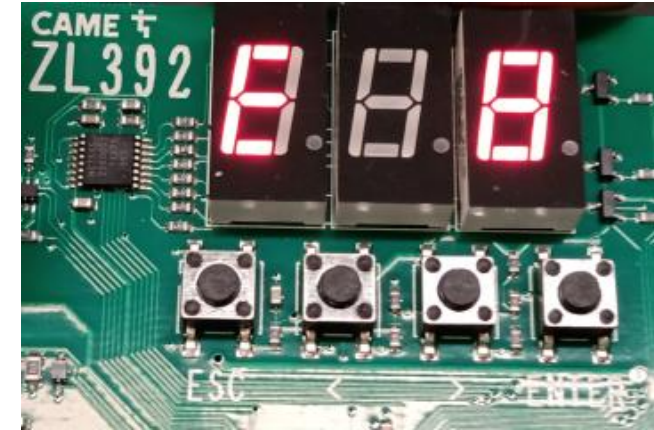
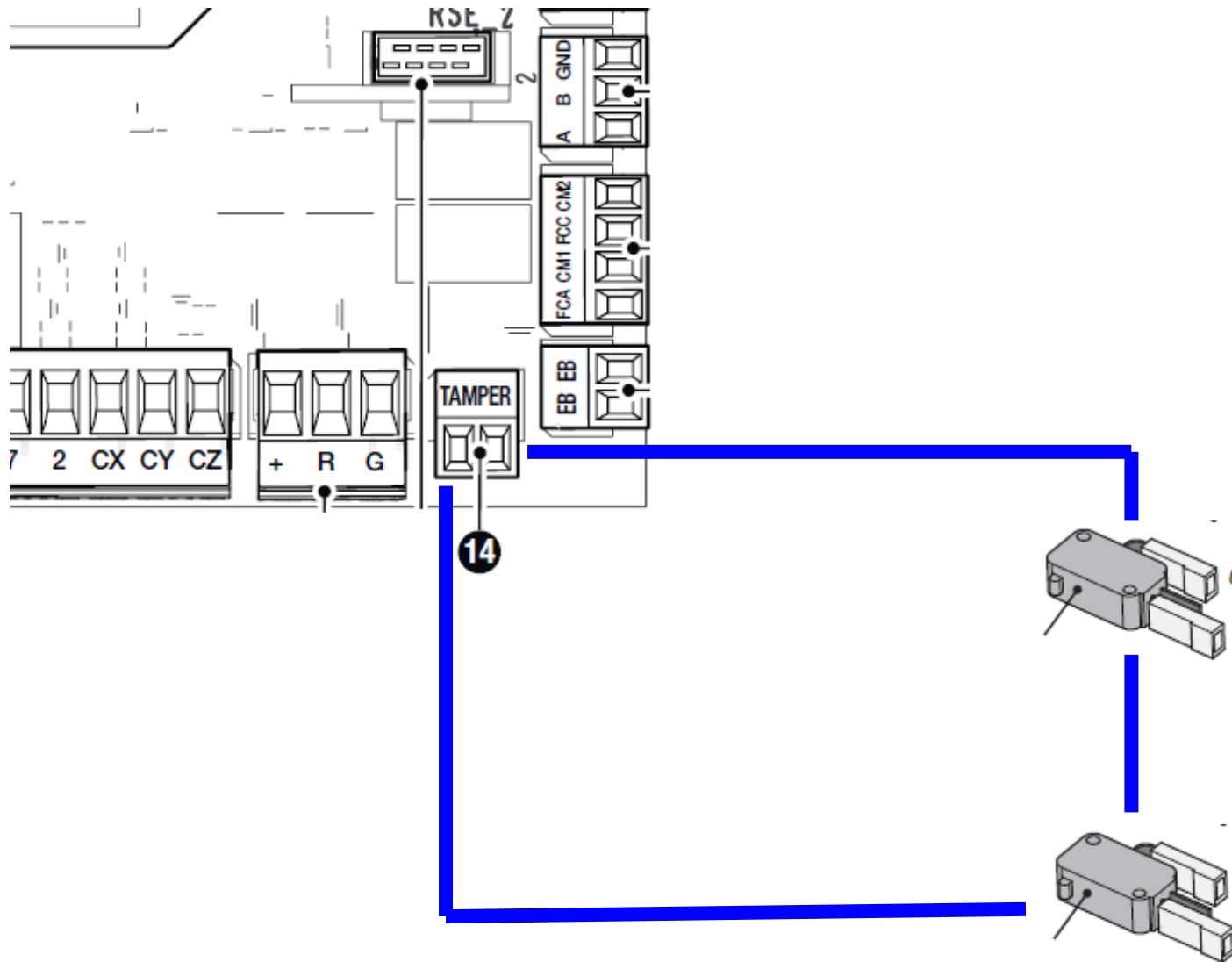

EN ESTE MODELO PUEDE APARCER EL ERROR NUMERO 8 Y SE DEBE AL SIGUIENTE ESQUEMA DONDE ESTA ABIERTO ALGUNA PARTE DE LA CONEXIÓN DE SEGURIDAD QUE VA AL BORNE TAMPER:

MICROSWITCH DE LA PUERTA

MICROSWITCH DE DESBLOQUEO DE MASTIL MODO MANUAL/AUTOMATICO

ERRORES COMUNES



EL DISPLAY INFORMA QUE UN CONTACTO EN UN BORNE ESTA ABIERTO.

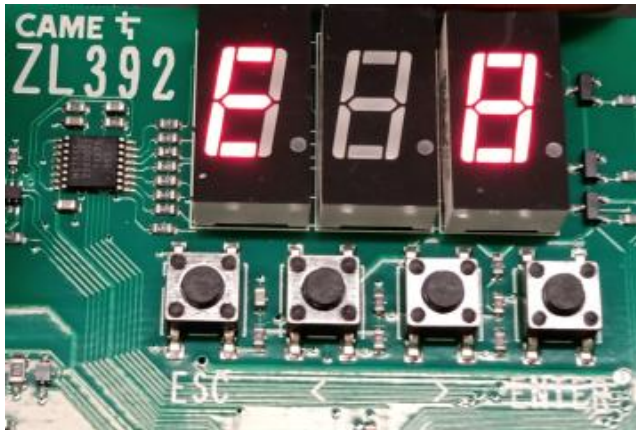

EL DISPLAY INFORMA QUE HAY UN MICROSWITCH ABIERTO O LA TEMPERATURA DEL TRANSFORMADOR ESTA ELEVADA.



EL LED VERDE DE LA TARJETA DEBERA PERMANECER PRENDIDO. SI EL LED ESTA INTERMITENTE VERIFICAR PROGRAMACION INICIAL (CALIBRACION DE CARRERA).

CONEXIÓN DE ACCESORIOS DE SEGURIDAD

CONEXIÓN DE FOTOCELDA (N.C) : CX

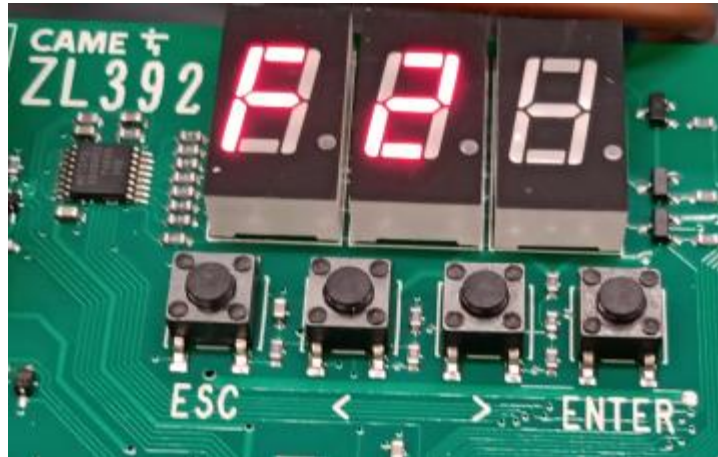

SELECCIONAR
MENU F2



< >

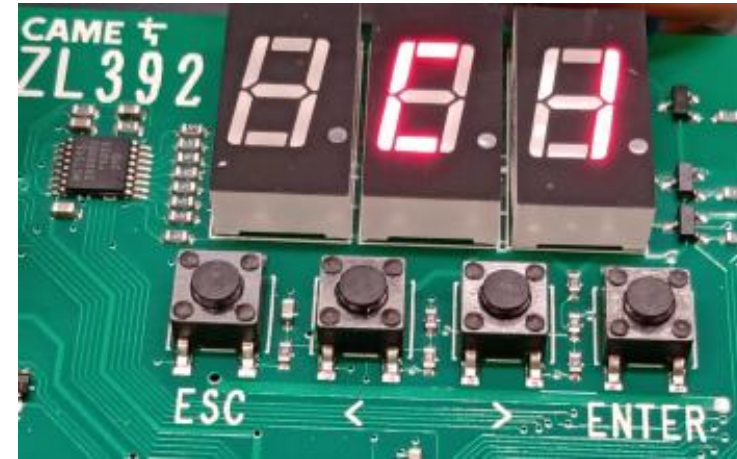

ENTER

La selección C1, es para la “reapertura de mástil cuando sea detectado un vehículo enfrente de la barrera”

SI NO SE UTILIZAN ESTOS DISPOSITIVOS DEJAR DESACTIVADO “off”.

CONEXIÓN DE ACCESORIOS DE SEGURIDAD

CONEXIÓN DE LOOP (N.C): CY

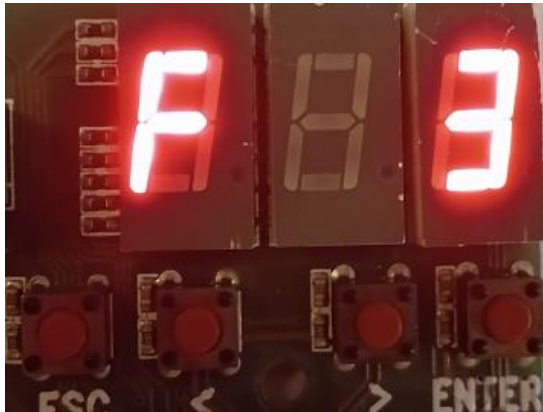

SELECCIONAR
MENU F3

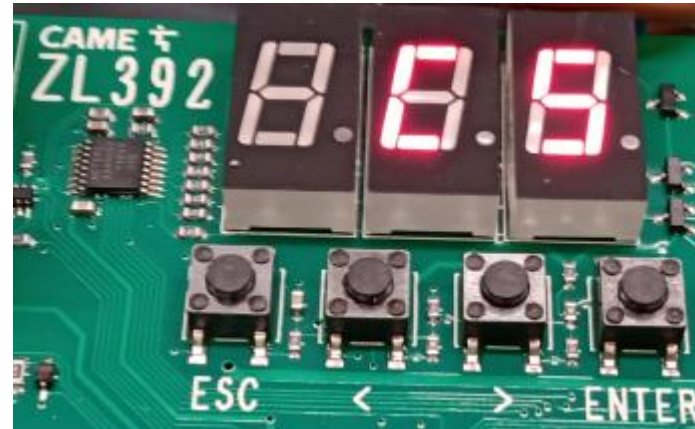

ENTER

< >

La selección C5, es para activar el “cierre inmediato cuando el vehículo pase y deje el loop de piso”.

SI NO SE UTILIZAN ESTOS DISPOSITIVOS DEJAR DESACTIVADO “off”.

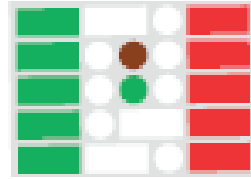

MEXICO

CAME AUTOMATISMOS DE MÉXICO

Calz. Ermita Iztapalapa # 1179, Col. El Santuario, Del. Iztapalapa, C.P. 09820, Ciudad de México

TEL: 55552748 13 EXT 570

SOPORTE TECNICO: jmatias@came.com ablanquet@came.com frodriguez@came.com



CAME MEXICO