

VTH digital

Manual de usuario

V1.2.0

Recomendaciones de ciberseguridad

Acciones obligatorias a tomar hacia la ciberseguridad

1. Cambie las contraseñas y use contraseñas seguras:

La razón número uno por la que los sistemas son "pirateados" se debe a que tienen contraseñas débiles o predeterminadas. Se recomienda cambiar las contraseñas predeterminadas de inmediato y elegir una contraseña segura siempre que sea posible. Una contraseña segura debe estar compuesta por al menos 8 caracteres y una combinación de caracteres especiales, números y letras mayúsculas y minúsculas.

2. Actualizar firmware

Como es un procedimiento estándar en la industria de la tecnología, recomendamos mantener actualizado el firmware de NVR, DVR y cámara IP para garantizar que el sistema esté actualizado con los últimos parches y correcciones de seguridad.

Recomendaciones "agradables de tener" para mejorar la seguridad de su red

1. Cambiar las contraseñas regularmente

Cambie regularmente las credenciales de sus dispositivos para ayudar a garantizar que solo los usuarios autorizados puedan acceder al sistema.

2. Cambie los puertos HTTP y TCP predeterminados:

- Cambiar los puertos HTTP y TCP predeterminados para los sistemas. Estos son los dos puertos que se utilizan para comunicarse y para ver las transmisiones de video de forma remota.
- Estos puertos se pueden cambiar a cualquier conjunto de números entre 1025-65535. Evitar los puertos predeterminados reduce el riesgo de que los extraños puedan adivinar qué puertos está utilizando.

3. Habilite HTTPS / SSL:

Configure un Certificado SSL para habilitar HTTPS. Esto cifrará toda la comunicación entre sus dispositivos y la grabadora.

4. Habilite el filtro IP:

Habilitar su filtro IP evitará que todos, excepto aquellos con direcciones IP especificadas, accedan al sistema.

5. Cambiar la contraseña de ONVIF:

En el firmware anterior de la cámara IP, la contraseña de ONVIF no cambia cuando cambia las credenciales del sistema. Deberá actualizar el firmware de la cámara a la última revisión o cambiar manualmente la contraseña de ONVIF.

6. Reenviar solo los puertos que necesita:

- Solo reenvíe los puertos HTTP y TCP que necesita usar. No reenvíe una gran variedad de números al dispositivo. No DMZ la dirección IP del dispositivo.
- No necesita reenviar ningún puerto para cámaras individuales si todas están conectadas a una grabadora en el sitio; solo se necesita el NVR.

7. Deshabilite el inicio de sesión automático en SmartPSS:

Aquellos que usan SmartPSS para ver su sistema y en una computadora que usan varias personas deben desactivar el inicio de sesión automático. Esto agrega una capa de seguridad para evitar que los usuarios sin las credenciales apropiadas accedan al sistema.

8. Utilice un nombre de usuario y contraseña diferentes para SmartPSS:

En el caso de que su cuenta de redes sociales, banco, correo electrónico, etc. esté comprometida, no querrá que alguien recopile esas contraseñas y las pruebe en su sistema de videovigilancia. El uso de un nombre de usuario y contraseña diferentes para su sistema de seguridad hará que sea más difícil para alguien adivinar su camino hacia su sistema.

9. Características limitadas de las cuentas de invitado:

Si su sistema está configurado para múltiples usuarios, asegúrese de que cada usuario solo tenga derechos sobre las características y funciones que necesitan usar para realizar su trabajo.

10. UPnP:

- UPnP intentará automáticamente reenviar puertos en su enrutador o módem. Normalmente esto sería algo bueno. Sin embargo, si su sistema reenvía automáticamente los puertos y deja las credenciales predeterminadas, puede terminar con visitantes no deseados.
- Si reenvió manualmente los puertos HTTP y TCP en su enrutador / módem, esta función debería desactivarse independientemente. Se recomienda deshabilitar UPnP cuando la función no se usa en aplicaciones reales.

11. SNMP:

Deshabilite SNMP si no lo está usando. Si está utilizando SNMP, debe hacerlo solo temporalmente, solo para fines de seguimiento y prueba.

12. Multicast:

La multidifusión se usa para compartir transmisiones de video entre dos grabadoras. Actualmente no existen problemas conocidos relacionados con la multidifusión, pero si no está utilizando esta función, la desactivación puede mejorar la seguridad de su red.

13. Verifique el registro:

Si sospecha que alguien ha obtenido acceso no autorizado a su sistema, puede verificar el registro del sistema. El registro del sistema le mostrará qué direcciones IP se usaron para iniciar sesión en su sistema y a qué se accedió.

14. Bloquee físicamente el dispositivo:

Idealmente, desea evitar cualquier acceso físico no autorizado a su sistema. La mejor manera de lograr esto es instalar la grabadora en una caja de seguridad, en un rack de servidor de bloqueo o en una habitación que esté detrás de una cerradura y una llave.

15. Conecte las cámaras IP a los puertos PoE en la parte posterior de un NVR:

Las cámaras conectadas a los puertos PoE en la parte posterior de un NVR están aisladas del mundo exterior y no se puede acceder a ellas directamente.

16. Aislar NVR y la red de cámaras IP

La red en la que reside su NVR y su cámara IP no debe ser la misma red que su red pública de computadoras. Esto evitará que los visitantes o invitados no deseados tengan acceso a la misma red que necesita el sistema de seguridad para funcionar correctamente.

Prefacio

General

Este documento presenta principalmente funciones, estructura, redes, proceso de instalación, depuración, operación de IU y parámetros técnicos de productos VTH digitales combinados con la versión 4.2 interfaz de usuario.

Modelos





Tipo	Serie modelo	Modelo específico
VTH digital	Serie VTH5221	VTH5221DW, VTH5221D, VTH5221DW-C, VTH5221D-C, VTH5221E-H, VTH5221EW-H
	<u>VTH5241 serie</u>	VTH5241DW
	Serie VTH15	<u>Escribe un Tipo B</u> VTH1520A, VTH1520AS-H, VTH1520AH, VTH1520AS
		VTH1550B, VTH1560B (W) Tipo CH
		VTH1510CH, VTH1520CH, VTH1550CH, VTH1550CHM
Serie VTH16	VTH1660CH	
Serie VTH2X	VTH2221A	
VTH de 2 hilos		VTH1550CHW-2, VTH5222CH

Actualización de dispositivo

No corte la fuente de alimentación durante la actualización. La energía se puede cortar solo después de que el dispositivo complete la actualización y se reinicie.

Las instrucciones de seguridad

Los siguientes si categorizados palabras geniales con significado definido pueden aparecer en el Manual .

Palabras de advertencia	Sentido
 DANGER	Indica un alto riesgo potencial que, si no se evita, provocará la muerte o lesiones graves.
 WARNING	Indica un peligro potencial medio o bajo que, si no se evita, podría provocar lesiones leves o moderadas.
 CAUTION	Indica un riesgo potencial que, si no se evita, podría ocasionar daños a la propiedad, pérdida de datos, menor rendimiento o resultados impredecibles.
 TIPS	Proporciona métodos para ayudarlo a resolver un problema o ahorrarle tiempo.



NOTE

Proporciona información adicional como énfasis y complemento del texto.

Revisión histórica

No.	Versión	Revisión de contenido	Fecha de lanzamiento
1	V1.0.0	Primer lanzamiento	2017.1.15
2	V1.1.0	Agregue la introducción del panel VTH5221E-H / VTH5221EW-H y dibujo de instalación.	2018.5.15

Aviso de protección de privacidad

Como usuario del dispositivo o controlador de datos, puede recopilar datos personales de otros, como cara, huellas dactilares, número de placa del automóvil, dirección de correo electrónico, número de teléfono, GPS, etc. Debe cumplir con las leyes y regulaciones locales de protección de la privacidad para proteger los derechos e intereses legítimos de otras personas mediante la implementación de medidas, que incluyen, entre otras: proporcionar una identificación clara y visible para informar al interesado sobre la existencia del área de vigilancia y proporcionar contacto relacionado.

Sobre el manual

- El manual es solo de referencia. Si hay inconsistencia entre el Manual y el producto real, prevalecerá el producto real.
- No somos responsables de ninguna pérdida causada por las operaciones que no cumplan con el Manual.
- El Manual se actualizará de acuerdo con las últimas leyes y reglamentos de las regiones relacionadas. Para obtener información detallada, consulte el Manual del usuario en papel, el CD-ROM, el código QR o nuestro sitio web oficial. Si hay inconsistencia entre el Manual del usuario en papel y la versión electrónica, prevalecerá la versión electrónica.
- Todos los diseños y el software están sujetos a cambios sin previo aviso por escrito. Las actualizaciones del producto pueden causar algunas diferencias entre el producto real y el Manual. Póngase en contacto con el servicio al cliente para obtener el programa más reciente y la documentación complementaria.
- Todavía puede haber desviación en los datos técnicos, descripción de funciones y operaciones, o errores en la impresión. Si hay alguna duda o disputa, consulte nuestra explicación final.
- Actualice el software del lector o pruebe otro software de lectura convencional si no se puede abrir la Guía (en formato PDF).
- Todas las marcas comerciales, marcas registradas y nombres de compañías en el Manual son propiedad de sus respectivos dueños.
- Visite nuestro sitio web, póngase en contacto con el proveedor o con el servicio al cliente si se produce algún problema al utilizar el dispositivo.
- Si existe alguna incertidumbre o controversia, consulte nuestra explicación final.

Importantes salvaguardas y advertencias

La siguiente descripción es el método de aplicación correcto del dispositivo. Lea el manual detenidamente antes de usarlo para evitar peligros y pérdidas de propiedad. Cumpla estrictamente el manual durante la aplicación y manténgalo correctamente después de leerlo.

Requisito de funcionamiento

- No coloque ni instale el dispositivo en un área expuesta a la luz solar directa o cerca del dispositivo generador de calor.
- No instale el dispositivo en un área húmeda, polvorienta o fuliginosa.
- Mantenga su instalación horizontal o instálela en lugares estables y evite que se caiga.
- No gotee ni salpique líquidos sobre el dispositivo; no coloque en el dispositivo nada que esté lleno de líquidos, para evitar que fluyan líquidos al dispositivo.
- Instale el dispositivo en lugares bien ventilados; No bloquee la abertura de ventilación.
- Use el dispositivo solo dentro del rango de entrada y salida nominal.
- Por favor, no desmonte el dispositivo arbitrariamente.

Requisitos de energía

- ¡El producto utilizará cables eléctricos (cables de alimentación) recomendados por esta área, que se utilizarán dentro de su especificación nominal!
- Utilice una fuente de alimentación que cumpla con los requisitos de SELV (voltaje extra bajo de seguridad) y suministre energía con voltaje nominal que se ajuste a la fuente de energía limitada en IEC60950-1. Para conocer los requisitos específicos de la fuente de alimentación, consulte las etiquetas del dispositivo.
- El acoplador de electrodomésticos es un dispositivo de desconexión. Durante el uso normal, mantenga un ángulo que facilite la operación.

Tabla de contenido

Recomendaciones de ciberseguridad	I Prólogo
.....	IV Salvaguardias y advertencias importantes
.....	VI 1 Descripción del producto
.....	1
1.1 Perfil del producto	1
1.2 Función del producto	1
2 Estructura del producto	3
2.1 Panel frontal	3
2.1.1 Serie VTH5221 / Serie VTH5241	3
2.1.2 VTH5221E-H / VTH5221EW-H	4
2.1.3 Serie VTH15 Tipo A / B	5
2.1.4 Serie VTH15 Tipo CH / VTH5222CH	8
2.1.5 VTH1660CH	9
2.1.6 VTH2221A	10
2.2 Puerto del panel posterior	11
2.2.1 Serie VTH5221 / Serie VTH5241	11
2.2.2 VTH5221E-H / VTH5221EW-H	11
2.2.3 Serie VTH15 Tipo A / Tipo B / Tipo CH	12
2.2.4 VTH5222CH / VTH5222CHW-2	12
2.2.5 VTH1660CH	13
2.2.6 VTH2221A	13
3 Diagrama de red	15
3.1 Sistema de 2 hilos	15
3.2 Sistema digital	dieciséis
4 Instalación del dispositivo	18
4.1 Diagrama de flujo de instalación	18
4.2 Inspección de caso abierto	18
4.3 Requisito de instalación	19
4.4 Instalación del dispositivo	19
4.4.1 Instalación en superficie	19
4.4.2 Instalación con 86 Box	20
4.4.3 Instalación de escritorio con soporte	20
5 Depuración de dispositivos	22
5.1 Configuración de depuración	22
5.1.1 Configuración de VTO	22
5.1.2 Configuración de VTH	30
5.2 Verificación de depuración	37
5.2.1 Llamadas VTO VTH	37
5.2.2 Monitores VTH VTO	37
6 Operación de la interfaz	39
6.1 Interfaz principal	39

6.2 Ajuste	41
6.2.1 Configuración de timbre	41
6.2.2 Configuración de DND	45
6.2.3 Configuración de alarma	46
6.2.4 Configuración del modo	50
6.2.5 Configuración de avance	51
6.2.6 Configuración general	52
6.2.7 Información del producto	58
6.3 Configuración del proyecto	59
6.3.1 Olvidar contraseña	59
6.3.2 Configuración de red	60
6.3.3 Configuración VTH	63
6.3.4 Configuración de VTO	64
6.3.5 Predeterminado	sesenta y cinco
6.3.6 Restablecer MSG	sesenta y cinco
6.4 Llamada	66
6.4.1 Contacto	66
6.4.2 Llamar al usuario	67
6.4.3 Llamada del usuario	70
6.4.4 Llamada desde VTO	71
6.4.5 Llamada reciente	72
6.5 Monitor	73
6.5.1 Monitoreo de VTO	73
6.5.2 Monitoreo de IPC	76
6.5.3 Favorito	79
6.6 SOS	80
6.7 Información	80
6.7.1 Alarma de seguridad	80
6.7.2 Mensaje de invitado	82
6.7.3 Publicar información	82
6.7.4 Imágenes de video	83
6.8 Función de desbloqueo	84
6.9 Función de armar y desarmar	84
6.9.1 Brazo	84
6.9.2 Desarmar	85
7 DSS Mobile para VDP	1
7.1 Descargando la aplicación	1
7.2 Registro e inicio de sesión	1
7.3 Funciones de llamada	6
7.3.1 Configuración del desvío de llamadas	6
7.3.2 Operaciones de llamada	8
7.4 Monitor	10
7.5 Registros de llamadas	12
7.6 Mensaje	13
7.7 Ajuste	15

1

Descripción del producto

1.1 Perfil del producto

El producto de la serie VTH es una estación doméstica de videoportero digital para numerosos hogares, que integra monitoreo, intercomunicador y desbloqueo. Con tecnología incorporada, toda la red IP, la tecnología SNMP (Protocolo simple de administración de red) y la tecnología de cifrado de red, logran un funcionamiento más estable del sistema, una extensión funcional más rica, una administración del sistema más conveniente y una transmisión de datos más segura.

1.2 Función del producto

Redes Wi-Fi

Darse cuenta de la red Wi-Fi de dispositivos.

Video Intercom

Lame o conecte VTO y VTH; darse cuenta de hablar.

Supervisión

Monitoree la estación de valla, dispositivos VTO e IPC.

llamada de socorro

Presione la tecla para llamar al Centro de llamadas en caso de emergencia.

Instantánea automática

Capture la imagen de la llamada o la imagen de monitoreo y almacénelas en una tarjeta SD o FTP.

DND (no molestar)

Evite la interferencia de llamadas entrantes de otros.

Desbloqueo remoto

Darse cuenta de desbloqueo remoto.

Armar y desarmar

Proporcione una configuración de área de 6 canales, arme y desarme.

Reproducción

Reproduzca videos e imágenes en la tarjeta SD de este dispositivo.

Alarma

Después de que el área de 6 canales active una alarma, abra una interfaz de aviso de alarma, proporcione la salida de alarma de vinculación e informe al Centro de llamadas.

Consulta de registro

Solicite registros de llamadas y registros de alarmas.

Consulta de mensaje

Solicite mensajes, videos, fotos y anuncios de los huéspedes emitidos por el Centro de administración de propiedades.

2 Estructura del producto

2.1 Panel frontal

2.1.1 Serie VTH5221 / Serie VTH5241

VTH5221D es un monitor digital para interiores de 7". Sus paneles frontales tienen el mismo tamaño, como se muestra en la Figura 2-1. Consulte la Tabla 2-1 para más detalles.



Figura 2-1

No.	Nombre	Descripción
1	Interruptor de occlusión de la cámara	Deslízelo para ocluir o abrir la cámara.
2	Cámara	Solo el VTH5221DW-C es compatible con la cámara frontal.
3	Micrófono	La entrada de voz.
4.4	Pantalla de visualización	<ul style="list-style-type: none"> ● El VTH digital tipo D de 7" posee una pantalla LCD de alta definición de 7". El VTH digital tipo D de 10" posee una pantalla LCD de alta definición de 10".
5.5	desbloquear	<u>Presione esta tecla durante la llamada, conversación, monitoreo y conversación de</u>

No.	Nombre	Descripción
		VTO, por lo que se desbloqueará el VTO correspondiente.
6 6	Monitor	<ul style="list-style-type: none"> ● En el modo de espera, presione esta tecla para monitorear el VTO principal. Durante el monitoreo, presione esta tecla para salir del monitoreo.
7 7	Menú	Presione esta tecla para regresar al menú principal.
8	Llamada	<ul style="list-style-type: none"> ● En caso de llamada entrante, presione esta tecla para contestar la llamada. Durante la conversación, presione esta tecla para colgar. ● Durante el monitoreo, presione esta tecla para hablar con la unidad VTO, villa VTO y estación de cerca. ● Mientras habla, presione esta tecla para salir.
9	llamada de socorro	Presione esta tecla para llamar al Centro de llamadas en caso de emergencia.

Tabla 2-1

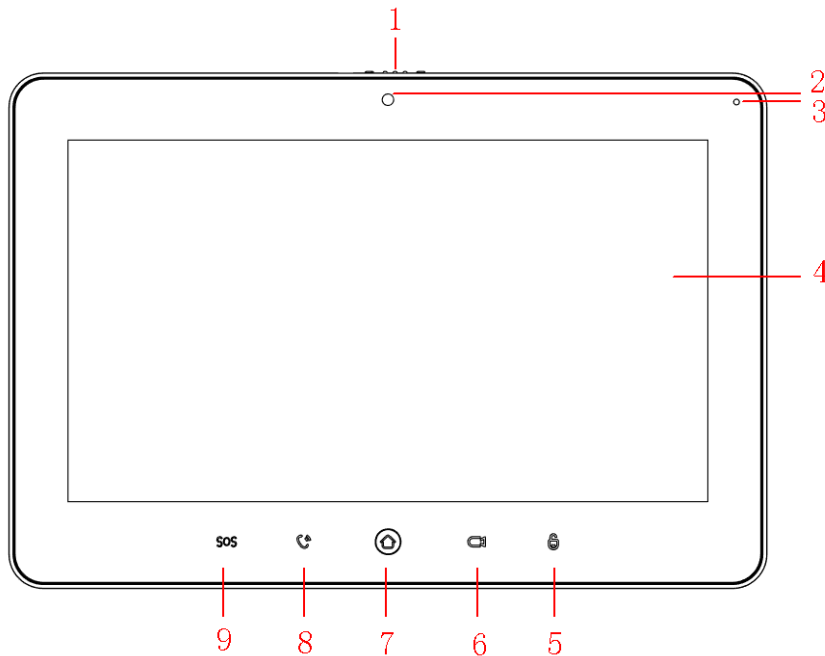
2.1.2 VTH5221E-H / VTH5221EW-H

VTH5221E-H / VTH5221EW-H es dos tipos de VTH digital con auricular. Son iguales excepto el color de la apariencia, como se muestra en la Figura 2-2 y la Figura 2-3.



Figura 2-2.

No.	Nombre	Descripción
1	<u>Pantalla de visualización</u> LCD	de alta definición de 7". 2
	Micrófono	La entrada de voz.
3	Indicador	La luz indicadora se enciende normalmente después del encendido.
4 4	Auricular	Levante el auricular y se mostrará el teclado de marcación.

Tabla 2-2.

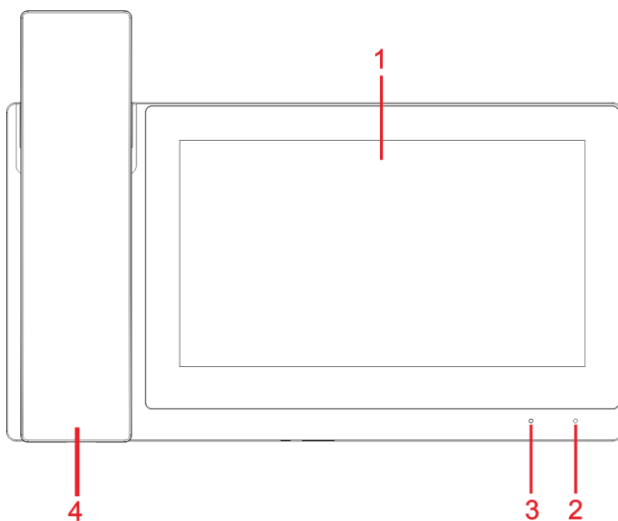

Figura 2-3

No.	Nombre	Descripción
1	Puerto RJ11	Puerto de cable de conexión entre el auricular y el VTH.
2	Botón de reinicio	Mantenga presionado el botón para reiniciar VTH.
3	Ranura para tarjetas TF	Ranura para tarjeta TF, máx. 64GB.
4.4	Puerto RJ45	Puerto de cable de red RJ45.
5.5	Puerto RJ11	Puerto de cable de conexión entre el auricular y el VTH.

Cuadro 2-3

2.1.3 Serie VTH15 Tipo A / B

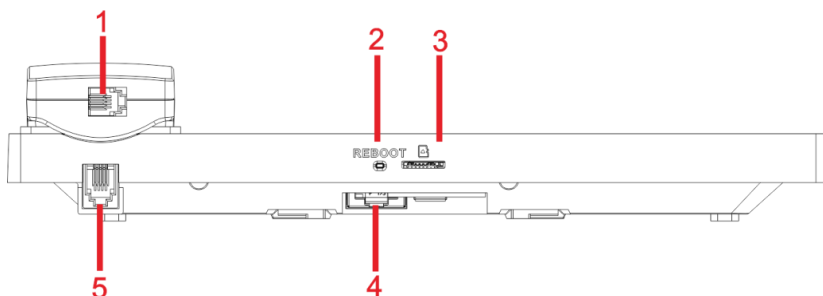
En la serie VTH15, diferentes tipos de dispositivos tienen diferentes paneles frontales.



Figura 2-4 Serie VTH15 Tipo A

Icono	Nombre	Descripción
-------	--------	-------------





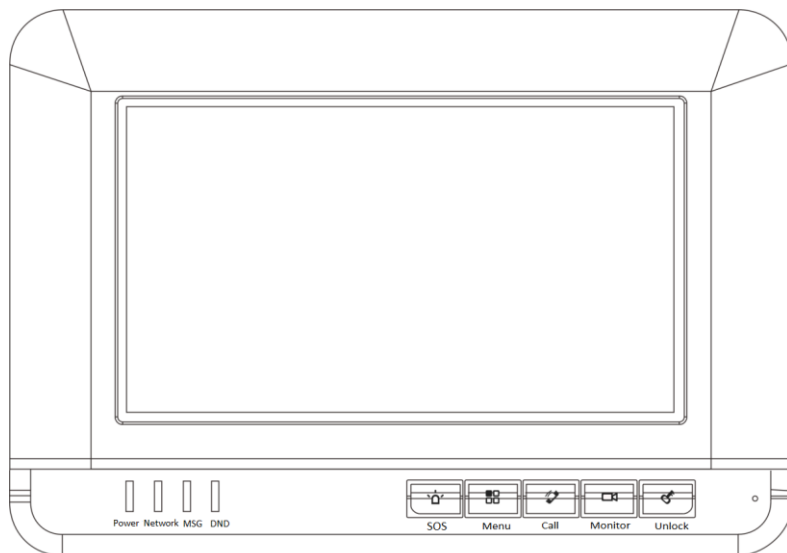





Icono	Nombre	Descripción
 SOS	llamada de socorro	Presione esta tecla para llamar al Centro de llamadas en caso de emergencia.
 Menu	Menú	Presione esta tecla para regresar al menú principal.
 Call	Llamada	<ul style="list-style-type: none"> ● En caso de llamada entrante, presione esta tecla para contestar la llamada. ● Durante la conversación, presione esta tecla para colgar. Durante el monitoreo, presione esta tecla para hablar con el VTO del apartamento, el VTO de la villa y la estación de cerca. Mientras habla, presione esta tecla para salir. ●
 Monitor	Monitor	<ul style="list-style-type: none"> ● En el modo de espera, presione esta tecla para monitorear el VTO principal. ● Durante el monitoreo, presione esta tecla para salir del monitoreo.
 Unlock	desbloquear	Presione esta tecla durante la llamada, conversación, monitoreo y conversación de VTO, para que se desbloquee el VTO correspondiente.
 Power	Indicador de encendido	Si este indicador se enciende en verde, representa la fuente de alimentación normal.
 Network	Indicador de red	<ul style="list-style-type: none"> ● Si este indicador se enciende, representa una comunicación normal con VTO. ● Si este indicador se apaga, representa una comunicación anormal con VTO.
 MSG	Indicador de mensaje	Si este indicador se enciende, representa que hay mensajes no leídos.
 DND	Indicador DND	<p>Si este indicador se enciende en verde, representa que la función DND está habilitada.</p>  <p>Para la configuración de DND, consulte "6.2.2 Configuración de DND".</p>

Tabla 2-4



Figura 2-5 Serie VTH15 Tipo B







Icono	Nombre	Descripción
 SOS	llamada de socorro	Presione esta tecla para llamar al Centro de llamadas en caso de emergencia.
 Menu	Menú	Presione esta tecla para regresar al menú principal.
 Call	Llamada	<ul style="list-style-type: none"> ● En caso de llamada entrante, presione esta tecla para contestar la llamada. ● Durante la conversación, presione esta tecla para colgar. Durante el monitoreo, presione esta tecla para hablar con el VTO del apartamento, el VTO de la villa y la estación de cerca. Mientras habla, presione esta tecla para salir. ●
 Monitor	Monitor	<ul style="list-style-type: none"> ● En el modo de espera, presione esta tecla para monitorear el VTO principal. ● Durante el monitoreo, presione esta tecla para salir del monitoreo.
 Unlock	desbloquear	Presione esta tecla durante la llamada, conversación, monitoreo y conversación de VTO, para que se desbloquee el VTO correspondiente.
 MSG	Indicador de mensaje	Si este indicador se enciende, representa que hay mensajes no leídos.
 Power	Indicador de encendido	Si este indicador se enciende en verde, representa la fuente de alimentación normal.

Tabla 2-5

2.1.4 Serie VTH15 Tipo CH / VTH5222CH



Figura 2-6

Icono	Nombre	Descripción
	llamada de socorro	<u>Presione esta tecla para llamar al Centro de llamadas en caso de emergencia.</u>
	Menú	Presione esta tecla para regresar al menú principal.
	Llamada	<ul style="list-style-type: none"> ● En caso de llamada entrante, presione esta tecla para contestar la llamada. ● Durante la conversación, presione esta tecla para colgar. Durante el monitoreo, presione esta tecla para hablar con el VTO del apartamento, el VTO de la villa y la estación de cerca. Mientras habla, presione esta tecla para salir. ●
	Monitor	<ul style="list-style-type: none"> ● En el modo de espera, presione esta tecla para monitorear el VTO principal. ● Durante el monitoreo, presione esta tecla para salir del monitoreo.
	desbloquear	Presione esta tecla durante la llamada, conversación, monitoreo y conversación de VTO, para que se desbloquee el VTO correspondiente.

Tabla 2-6

2.1.5 VTH1660CH

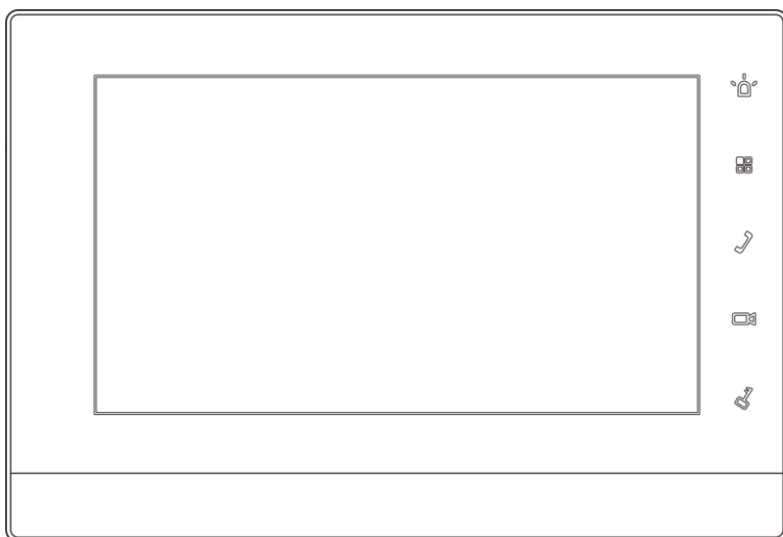

Figura 2-7

No.	Nombre	Descripción
1	Indicador de encendido	Si este indicador se enciende en verde, representa la fuente de alimentación normal.
2	Micrófono	Entrada de audio.

Tabla 2-7

2.1.6 VTH2221A

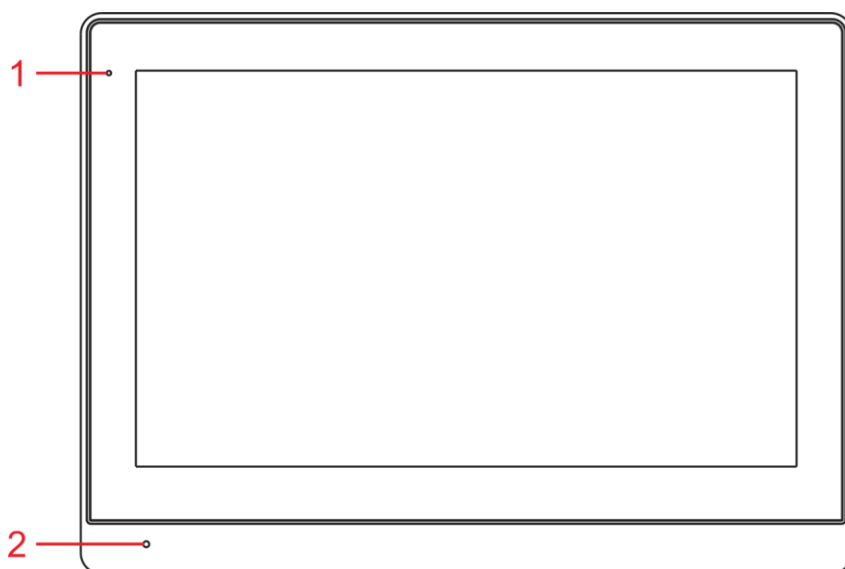

Figura 2-8.

Icono	Nombre	Descripción
	llamada de socorro	Presione esta tecla para llamar al Centro de llamadas en caso de emergencia.
	Menú	Presione esta tecla para regresar al menú principal.
	Llamada	<ul style="list-style-type: none"> ● En caso de llamada entrante, presione esta tecla para contestar la llamada. ● Durante la conversación, presione esta tecla para colgar. Durante el monitoreo, presione esta tecla para hablar con el VTO del apartamento, el VTO de la villa y la estación de cerca. Mientras habla, presione esta tecla para salir. ●
	Monitor	<ul style="list-style-type: none"> ● En el modo de espera, presione esta tecla para monitorear el VTO principal. ● Durante el monitoreo, presione esta tecla para salir del monitoreo.
	desbloquear	Presione esta tecla durante la llamada, conversación, monitoreo y conversación de VTO, para que se desbloquee el VTO correspondiente.
	Indicador de encendido	Si este indicador se enciende en verde, representa la fuente de alimentación normal.
	Indicador de mensaje	Si este indicador se enciende, representa que hay mensajes no leídos.

Tabla 2-8

2.2.2.2 Puerto del panel posterior

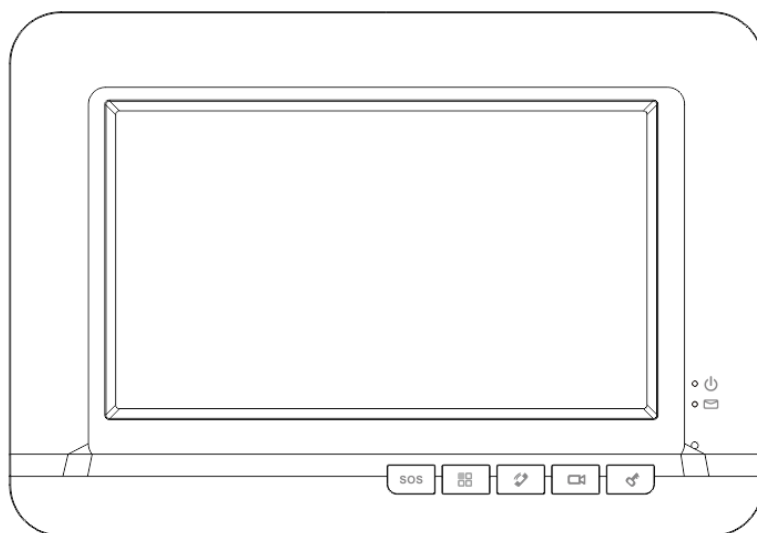
2.2.1 Serie VTH5221 / Serie VTH5241

Las posiciones de los puertos son ligeramente diferentes en el panel posterior de las series VTH5221 y VTH5241, pero el mismo puerto posee la misma función. Tomando VTH5221 como ejemplo, se introducen funciones específicas de los puertos, como se muestra en la Figura 2-9.



Figura 2-9

2.2.2 VTH5221E-H / VTH5221EW-H

Las posiciones de los puertos son ligeramente diferentes en el panel posterior, pero el mismo puerto posee la misma función. Los paneles frontales VTH5221E-H / VTH5221EW-H se muestran en la Figura 2-10.

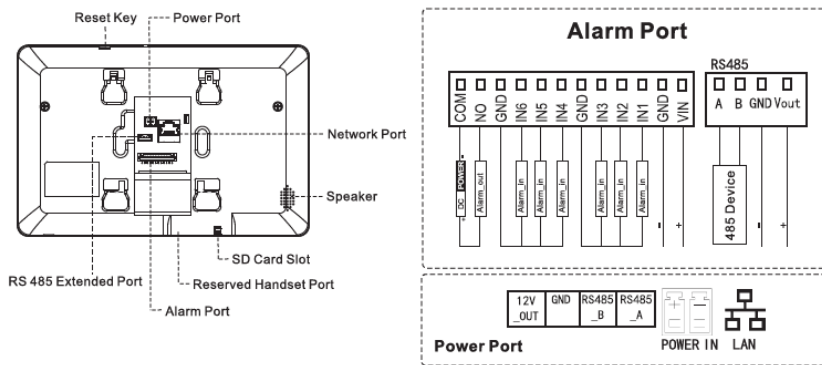

Figura 2-10.

2.2.3 Serie VTH15 Tipo A / Tipo B / Tipo CH

En la serie VTH15, los diferentes tipos de VTH digital tienen diferentes posiciones de puerto, pero el mismo puerto proporciona la misma función. Tomando el VTH1550CH como ejemplo, se introducen funciones específicas de los puertos, como se muestra en la Figura 2-12.

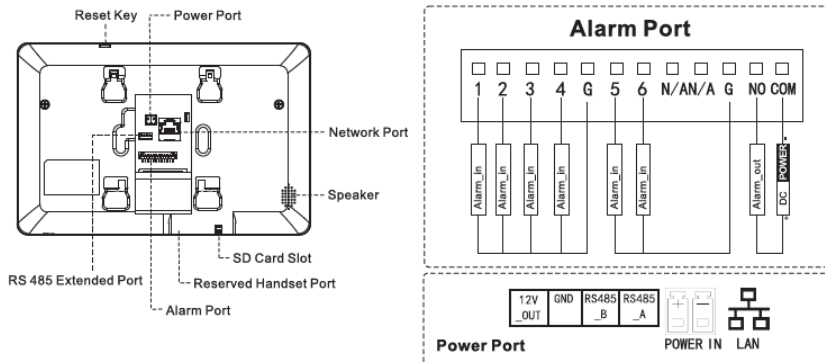

Figura 2-11

En la serie VTH15 tipo A / tipo B, los diferentes tipos de VTH digital tienen diferentes posiciones de puerto, pero el mismo puerto proporciona la misma función. Tomando el VTH1560B como ejemplo, se introducen funciones específicas de los puertos, como se muestra en la Figura 2-12.

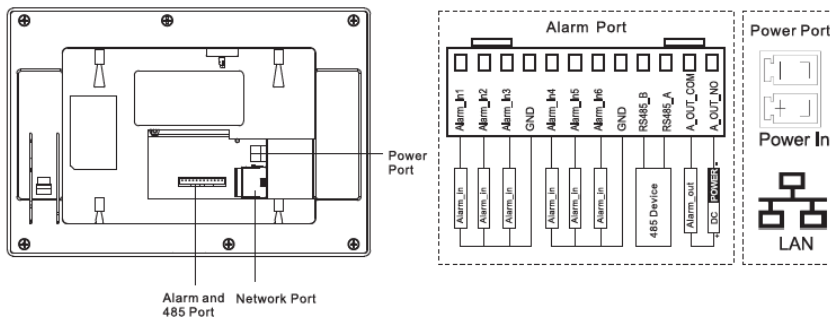

Figura 2-12.

2.2.4 VTH5222CH / VTH5222CHW-2

Excepto que diferentes números de puertos de 2 hilos, VTH5222CH y VTH5222CHW-2 son iguales en otros aspectos. VTH5222CH tiene 1 grupo de puertos de 2 hilos, mientras que VTH1550CHW-2 tiene 3 grupos de puertos de 2 hilos. VTH5222CH proporciona puertos de entrada de alarma de 6 canales, puerto de salida de alarma de 1 canal, puerto RS485 de 1 canal y 1 grupo de puertos de 2 cables, como se muestra en la Figura 2-13.

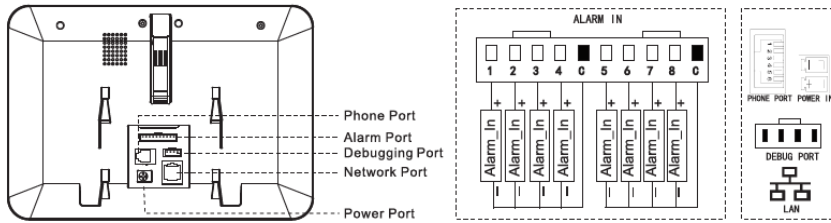

Figura 2-13

2.2.5 VTH1660CH

VTH1660CH proporciona puertos de entrada de alarma de 6 canales, puerto RS485 de 1 canal, puerto de depuración de 1 canal, red de 1 canal

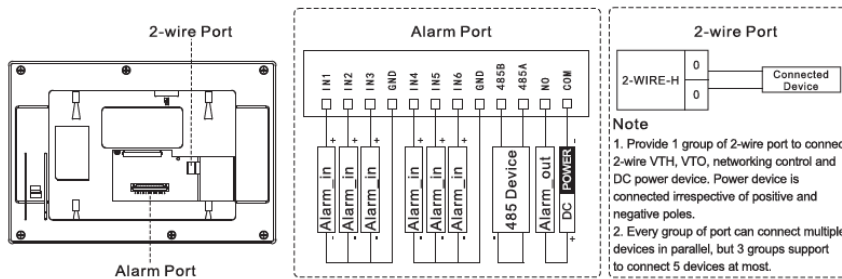

Figura 2-14.



Figura 2-14.

2.2.6 VTH2221A

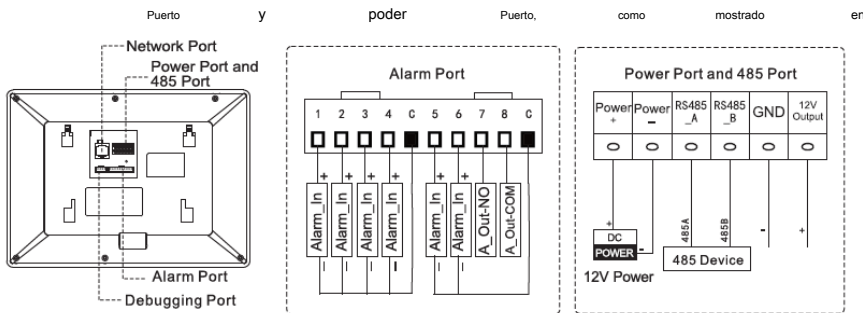
VTH2221A proporciona puertos de entrada de alarma de 8 canales, puerto de red de 1 canal y puerto de alimentación, como se muestra en la Figura 2-15.

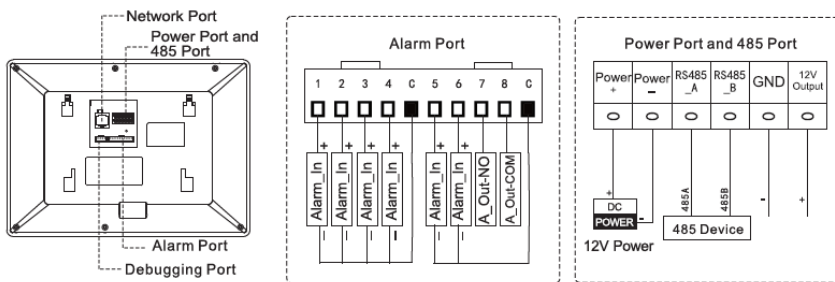

Figura 2-15

3 Diagrama de Red

3.1 Sistema de 2 hilos

El diagrama de red del sistema de 2 hilos se muestra en la Figura 3-1.

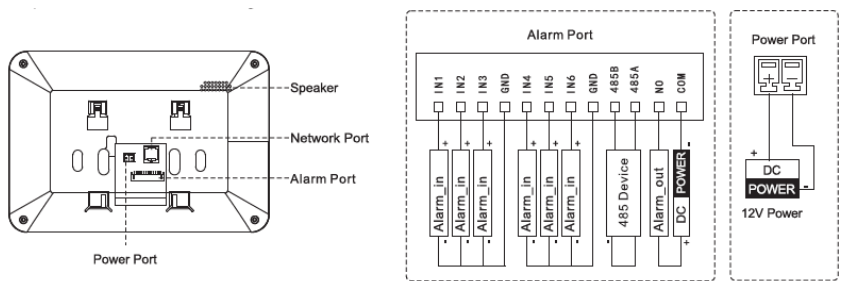

Figura 3-1

3.2 Sistema digital

La red del sistema digital consta de dos tipos:

- VTH adopta la fuente de alimentación PoE del interruptor de piso, como se muestra en la Figura 3-2.

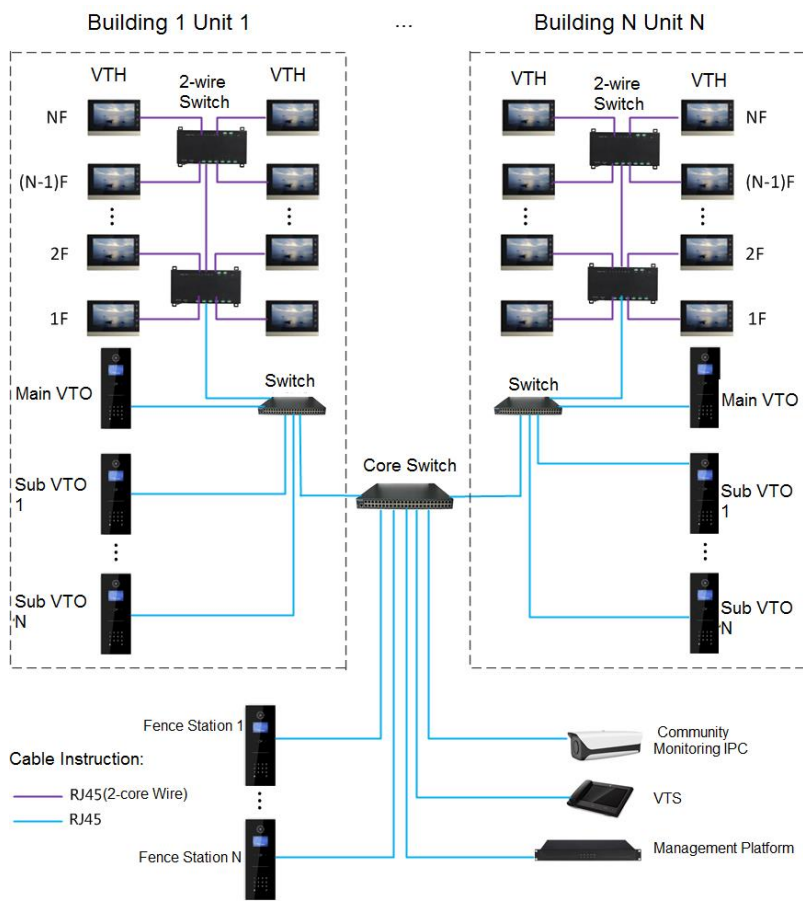

Figura 3-2.

- VTH adopta una fuente de alimentación independiente del dispositivo de fuente de alimentación, como se muestra en la Figura 3-3.

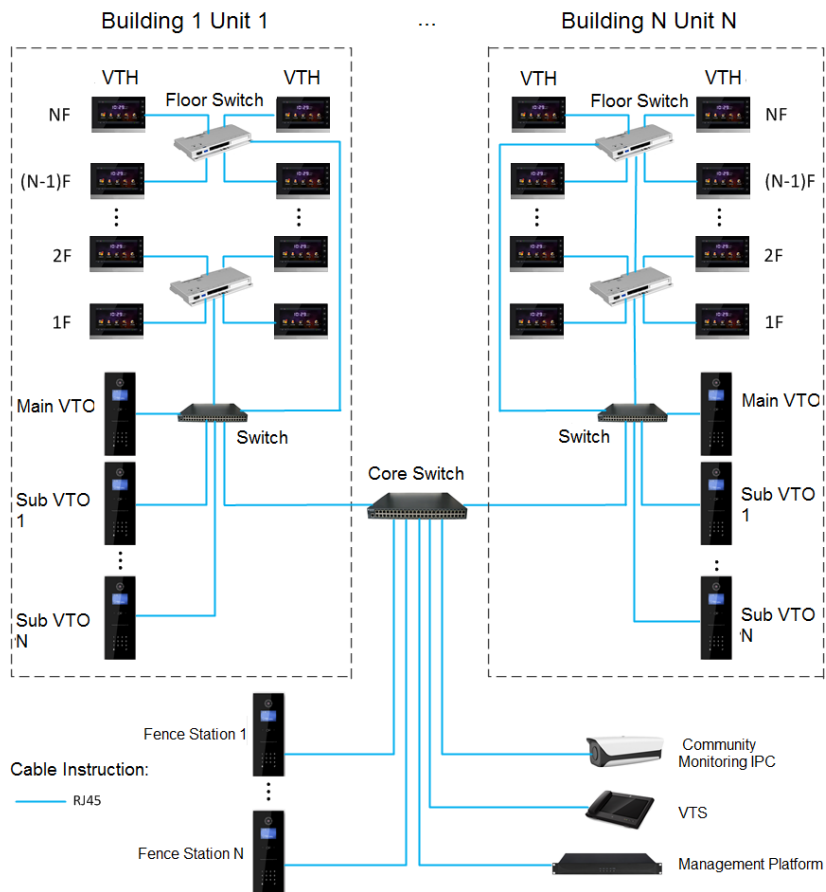

Figura 3-3

4 4 Instalación de dispositivo

4.1 Diagrama de flujo de instalación

El diagrama de flujo de instalación de VTH se muestra en la Figura 4-1. Instale VTH en los siguientes pasos.

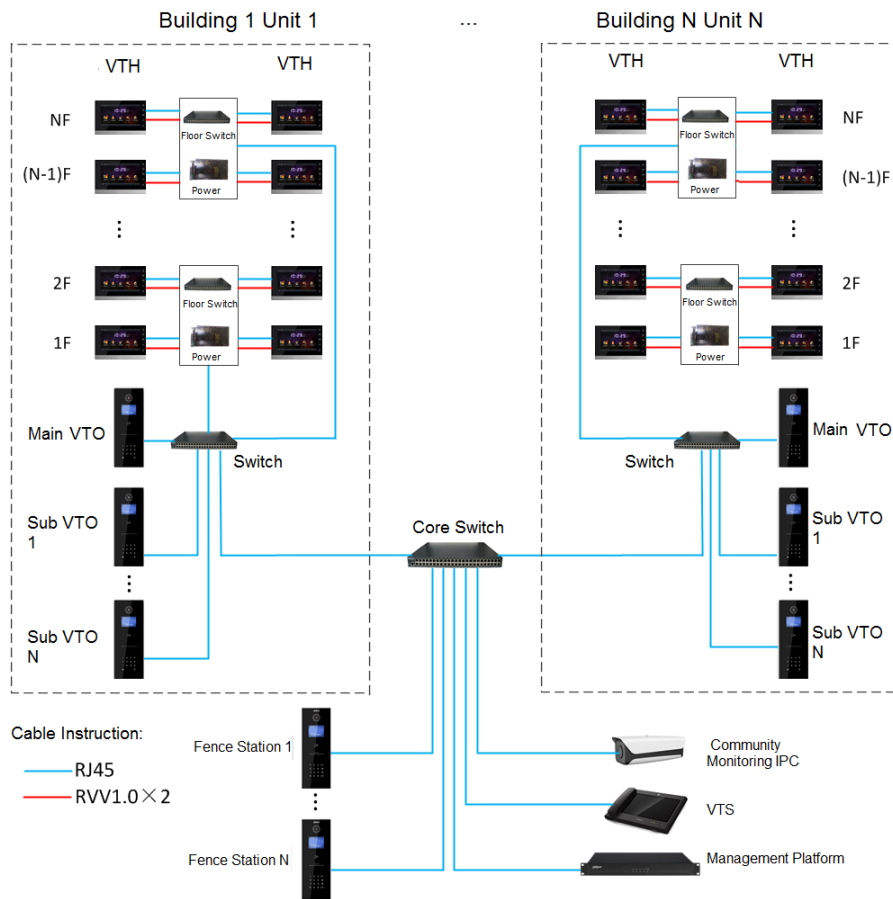

Figura 4-1



- Para la conexión del cable, consulte "2.2 Puerto del panel posterior".
- Para la instalación del dispositivo, consulte "4.4 Instalación del dispositivo".

4.2 4.2 Inspección de caso abierto

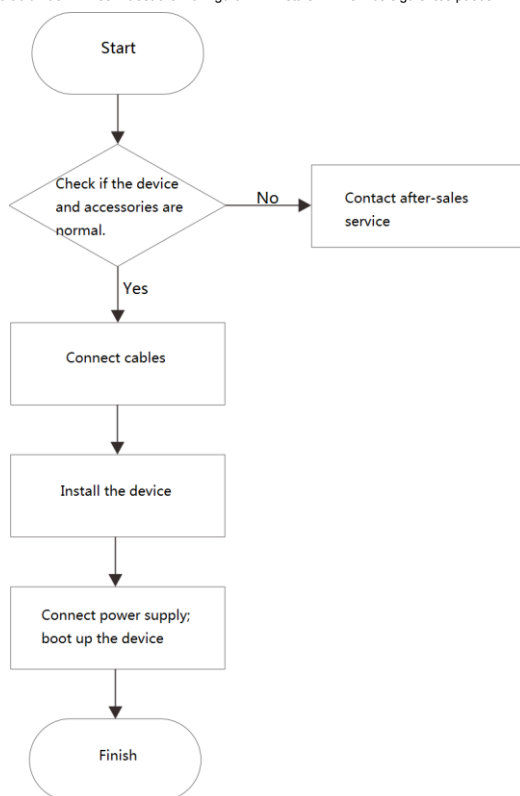
Realice una inspección de caja abierta cuando reciba el dispositivo. Póngase en contacto con nuestro personal de servicio postventa en caso de cualquier problema.

Secuencia		Artículo	Contenido
1	Paquete general	Apariencia	<u>Inspeccione si hay daños obvios.</u>
		Paquete	Inspeccionar si hay accidental impactos.
		Guarniciones	Inspeccione si los accesorios están completos.
2	Modelo y etiqueta	Modelo de dispositivo	Inspeccione si es consistente con el contrato de pedido.
		Etiqueta en el dispositivo	Inspeccione si está roto o dañado.  No rasgue ni deseche la etiqueta, de lo contrario no se proporcionará el servicio de garantía. Al marcar nuestra línea directa de postventa, proporcione el número de serie del producto.
3	Dispositivo	Apariencia	<u>Inspeccione si hay daños obvios.</u>

Tabla 4-1

4.3 Requisito de instalación

- No instale VTH en un mal ambiente, como condensación, alta temperatura, manchado, polvoriento, químicamente corrosivo y con luz solar directa.
- La instalación y depuración de ingeniería será realizada por equipos profesionales. No desmonte ni repare arbitrariamente en caso de falla del dispositivo.

4.4 Instalación de dispositivo



Se sugiere que la altura de instalación del punto central del dispositivo sea de 1.4 cm ~ 1.6cm sobre el suelo.

4.4.1 Instalación en superficie

Instale directamente el dispositivo con un soporte en la pared, que es adecuado para todo tipo de dispositivos. Tome "VTH1550CH" por ejemplo.

Step 1 Taladre agujeros en la pared de acuerdo con las posiciones de los agujeros del soporte. Fije el soporte

Step 2 de instalación directamente en la pared con tornillos. Coloque el dispositivo en el soporte de instalación

Step 3 de arriba hacia abajo.



Figura 4-2.

4.4.2 Instalación con 86 Box

Instale el dispositivo con 86 box, que es adecuado para todo tipo de dispositivos. Tome "VTH1560B / BW" por ejemplo.

Step 1 Incruste la caja 86 en una pared a la altura adecuada. Fije el soporte de instalación

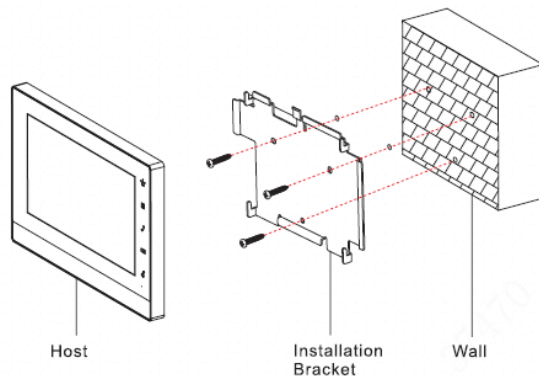
Step 2 en la caja 86 con tornillos. Coloque el dispositivo en el soporte de instalación de

Step 3 arriba hacia abajo.



Figura 4-3.

4.4.3 Instalación de escritorio con soporte

Instale el dispositivo con soporte en el escritorio, que solo se aplica al teléfono VTH. Tome "VTH5221E-H" por ejemplo.

Step 1 Con dos tornillos de cabeza avellanada empotrada en cruz M3 × 6, apriete el soporte de metal en las dos tuercas superiores del soporte de escritorio. Conecte el cable haciendo referencia a la Figura 2-10.

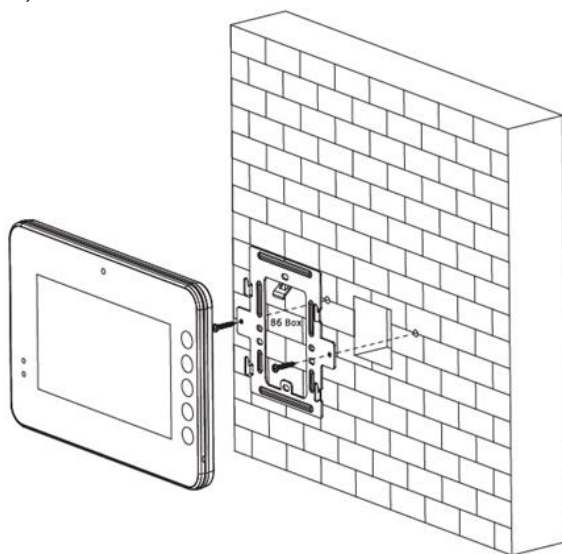
Step 2

Step 3 Después del cableado, guíe el cable a través de la salida de cable en la parte posterior o en la parte inferior del soporte de escritorio.

Step 4 Coloque el auricular VTH a lo largo de la ranura en la parte superior del soporte de metal e instálelo en el soporte.



Figura 4-4.

5 5 Depuración de dispositivos

Realice la depuración para garantizar que el dispositivo pueda realizar funciones básicas de acceso a la red, llamadas y monitoreo después de la instalación. Antes de depurar, verifique si se ha completado el siguiente trabajo.

- Compruebe si hay cortocircuito o circuito abierto. Encienda el dispositivo solo después de que se confirme que el circuito es normal.
- IP y no. de cada VTO y VTH se han planeado.
- Verifique la posición de implementación del servidor SIP.

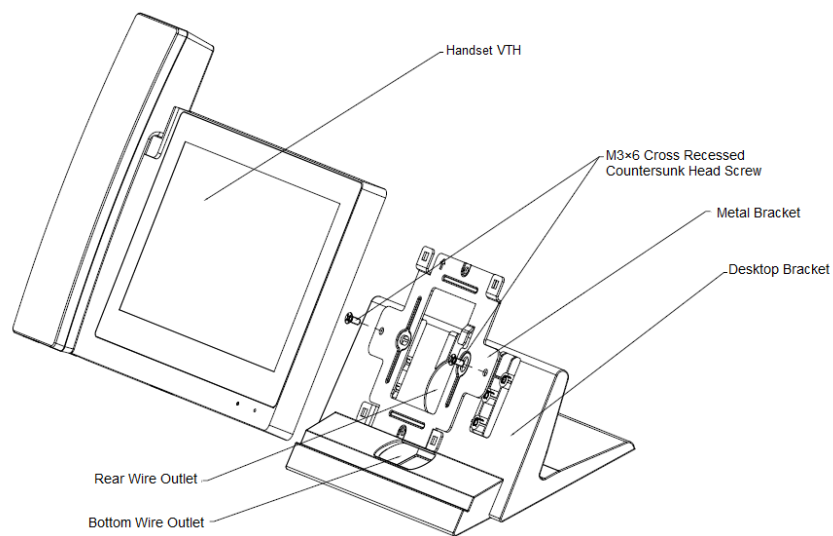
5.1 Configuración de depuración

- Este dispositivo se utilizará con VTO del sistema SIP. Este manual presenta la "Unidad VTO" como ejemplo. Consulte los manuales del usuario coincidentes para otros tipos de VTO.
- Configure la información de VTO y la información de VTH en la interfaz WEB de cada VTO, configure la información de VTH, la información de red y la información de VTO en cada VTH, y así realice la función de video portero.

5.1.1 Configuración de VTO

5.1.1.1 Inicialización

Por primera vez, inicialice y modifique la contraseña de inicio de sesión.



Asegúrese de que las direcciones IP predeterminadas de PC y VTO estén en el mismo segmento de red. La dirección IP predeterminada de VTO es 192.168.1.110.

Step 1 Conecte la alimentación del VTO y arranque.

Step 2 Ingrese la dirección IP predeterminada de VTO en la barra de direcciones del navegador de la PC. El sistema muestra la interfaz "Device Ini", como se muestra en la Figura 5-1.



Figura 5-1

Step 3 Ingrese "Contraseña" y "Confirmar contraseña", y haga clic en "Siguiente". El sistema muestra el "paso dos", como se muestra en la Figura 5-2.



Esta contraseña se utiliza para iniciar sesión en la interfaz WEB. Debe tener al menos 8 caracteres e incluir al menos dos tipos de números, letras y símbolos.

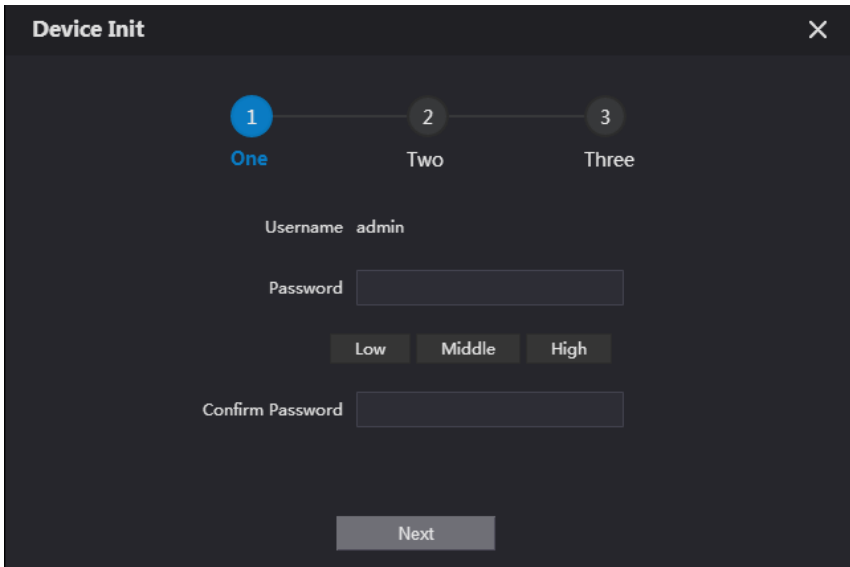

Figura 5-2.

Step 4 Seleccione "Correo electrónico" e ingrese su dirección de correo electrónico. Esta dirección de correo electrónico se utiliza para restablecer la contraseña, por lo que se recomienda configurarla. Haga clic en "Siguiente".

Step 5

El sistema muestra la interfaz "OK", como se muestra en la Figura 5-3, y muestra "Éxito"

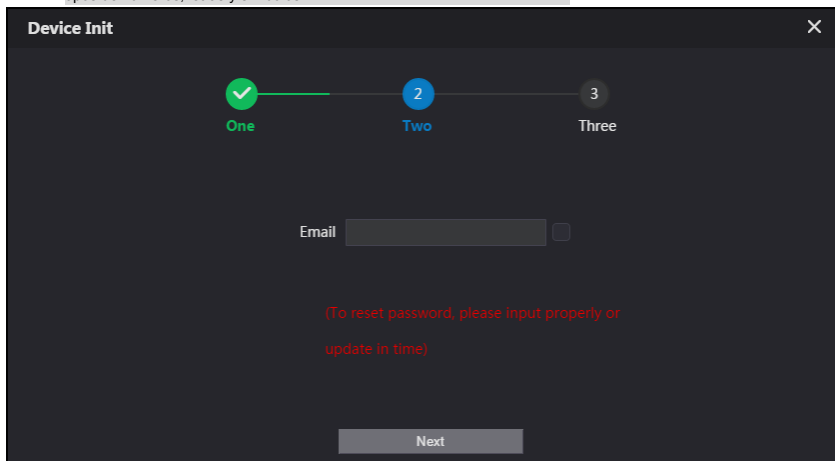

Figura 5-3

Step 6 Haga clic en Aceptar".

El sistema muestra la interfaz de inicio de sesión WEB, como se muestra en la Figura 5-4.

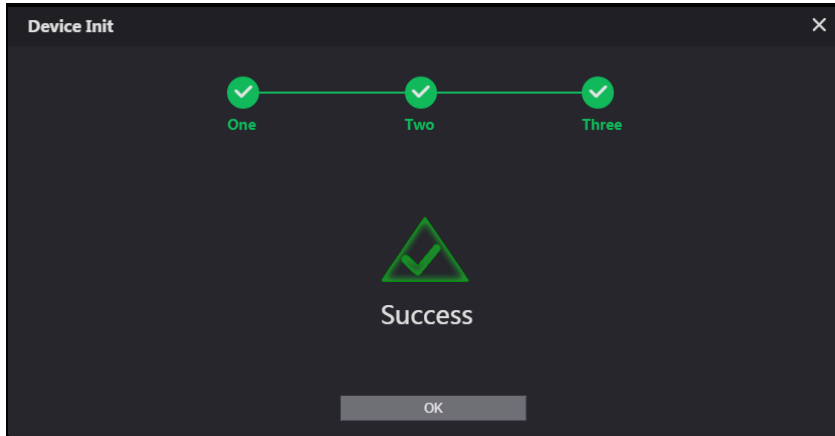

Figura 5-4

Step 7 Ingrese el nombre de usuario y la contraseña, y haga clic en "Iniciar sesión". Inicie sesión en la interfaz WEB del dispositivo.

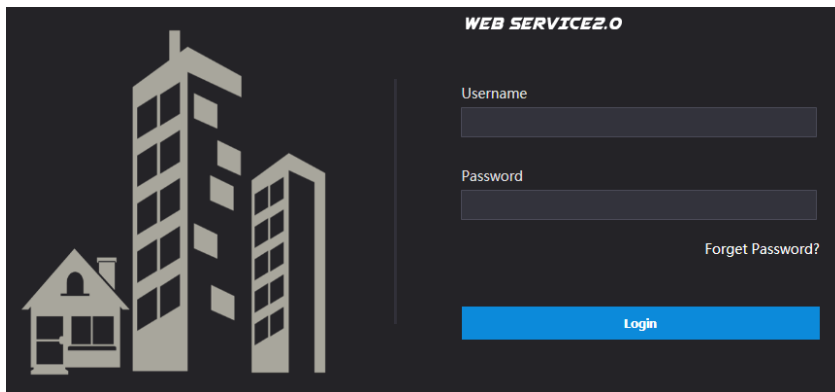

- El nombre de usuario predeterminado es admin.
- La contraseña es la establecida durante la inicialización.

5.1.1.2 Configuración de red

Modifique la dirección IP de VTO para que sea la dirección IP planificada.

Step 1 Seleccione "Configuración de red> Básico".

El sistema muestra la interfaz "TCP / IP", como se muestra en la Figura 5-5.



Figura 5-5

Step 2 Ingrese la "Dirección IP", la "Máscara de subred" y la "Puerta de enlace predeterminada" planificadas, y haga clic en "Aceptar". Una vez completada la modificación, VTO se reinicia automáticamente, mientras que los siguientes dos casos ocurren en la interfaz WEB.

- Si la PC está en el segmento de red planificado, la interfaz WEB salta automáticamente a la nueva interfaz de inicio de sesión IP.
- Si la PC no está en el segmento de red planificado, la página web no se puede mostrar. Agregue la PC al segmento de red planificado y vuelva a iniciar sesión en la interfaz WEB.

5.1.1.3 Establecer tipo de sistema

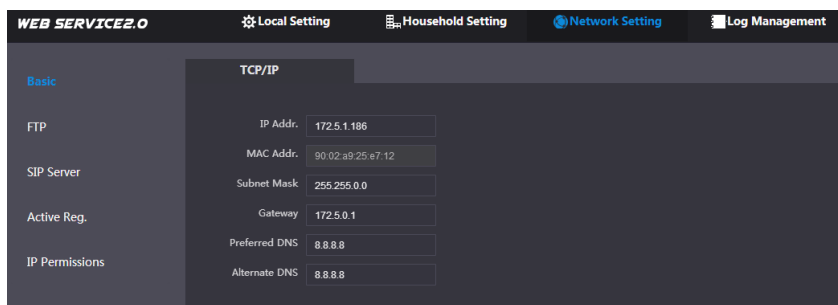
El tipo de sistema predeterminado es el sistema analógico y se cambiará a TCP / IP. De lo contrario, no se podrá conectar VTH con éxito.

Step 1 Seleccione "Configuración local > Básico".

El sistema muestra la interfaz "Propiedades del dispositivo", como se muestra en la Figura 5-6.



Figura 5-6

Step 2 Seleccione el tipo de sistema para ser "TCP / IP". Haga clic en

Step 3 "Aceptar" para guardar la configuración.

Reinicie el dispositivo manualmente o espere a que se reinicie automáticamente, y la configuración surtirá efecto.

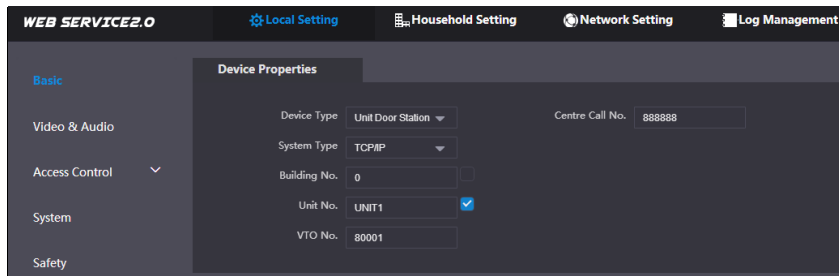
5.1.1.4 Establecer tipo de servidor

Puede seleccionar el tipo de servidor que gestiona todos los dispositivos VTO.

Step 1 Seleccione "Configuración de red > Servidor SIP".

El sistema muestra la interfaz "Servidor SIP", como se muestra en la Figura 5-7.



Figura 5-7

Step 2 Seleccionar tipo de servidor.

- Cuando este VTO u otro VTO funciona como servidor SIP, seleccione "Tipo de servidor" para ser "VTO". Se aplica a un escenario donde solo hay una unidad.
- Cuando la plataforma (como Express / DSS) funciona como servidor SIP, seleccione "Tipo de servidor" para que sea "Express / DSS". Se aplica a un escenario donde hay múltiples edificios o múltiples unidades.

5.1.1.5 Configuración del servidor SIP

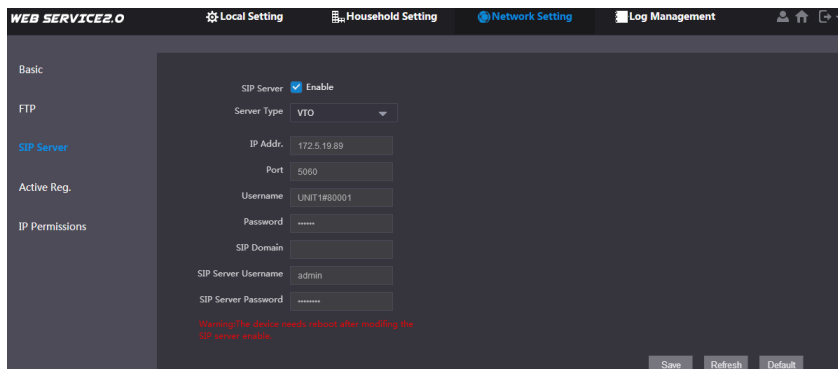
Configurar la información del servidor SIP.

Step 1 Seleccione "Configuración de red> Servidor SIP".

El sistema muestra la interfaz "Servidor SIP", como se muestra en la Figura 5-8.



Figura 5-8

Step 2 Configurar el servidor SIP.

- Este VTO funciona como servidor SIP.
 Seleccione "Activar" y haga clic en "Aceptar" para guardar la configuración. El VTO se reinicia automáticamente y la interfaz WEB salta a la interfaz de inicio de sesión.

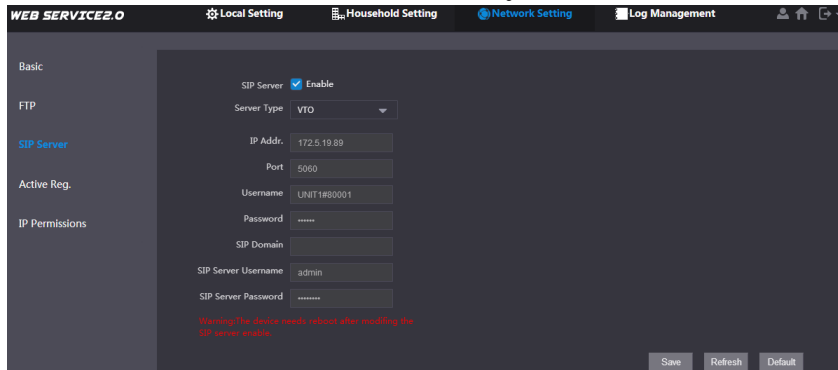

Si el VTO que está visitando no está configurado como servidor SIP, no seleccione el Habilitar casilla de verificación en Servidor SIP, de lo contrario, la conexión fallará.

- Otro VTO funciona como servidor SIP.

Establezca los parámetros con referencia a la Tabla 5-1 y haga clic en "Aceptar". El VTO reinicia automáticamente, un d La interfaz WEB salta a la interfaz de inicio de sesión.

Parámetro	Descripción
Dirección IP	Dirección IP de VTO, que funciona como servidor SIP.
Puerto	Es 5060 por defecto.
Nombre de usuario	Usar valor por defecto.
Dominio SIP de	
contraseña	El dominio SIP será VDP.
Nombre de usuario de inicio de sesión	Nombre de usuario y contraseña para iniciar sesión en el servidor SIP.
Iniciar sesión Pwd	

Tabla 5-1

- La plataforma (Express / DSS) Funciona como servidor SIP. Seleccione "Tipo de servidor" para ser " Express / DSS "Y establezca los parámetros con referencia a la Tabla 5-2 y haga clic en " Aceptar ". El VTO se reinicia automáticamente y la interfaz WEB salta a l Interfaz ogin.

Parámetro	Descripción
Dirección IP	Dirección IP de la plataforma.
Puerto	Es 5080 por defecto.
Nombre de usuario	Usar valor por defecto.
Dominio SIP de	
contraseña	El dominio SIP puede ser nulo o predeterminado.
Nombre de usuario del servidor SIP	Nombre de usuario y contraseña para iniciar sesión en el servidor SIP.
Contraseña del servidor SIP	

Tabla 5-2.



- La configuración de VTO se ha completado si la plataforma u otro VTO funciona como servidor SIP.
- Si este VTO funciona como servidor SIP, aparece "Administrador de dispositivos" en la pestaña izquierda de parámetros. Agregue VTO y VTH haciendo referencia a "5.1.1.6 Agregar VTO" y "5.1.1.7 Agregar VTH".

5.1.1.6 Agregar VTO

Agregue información sobre todas las estaciones al aire libre (VTO).



Es necesario agregar VTO solo cuando este VTO funciona como servidor SIP.

Step 1 Inicie sesión en la interfaz WEB nuevamente.

Step 2 Seleccione "Configuración del hogar> Gestión de N° de VTO".

El sistema muestra la interfaz "VTO No. Management", como se muestra en la Figura 5-9.



Figura 5-9

Step 3 Haga clic en "Agregar".

El sistema muestra la interfaz "Agregar", como se muestra en la Figura 5-10.

Figura 5-10

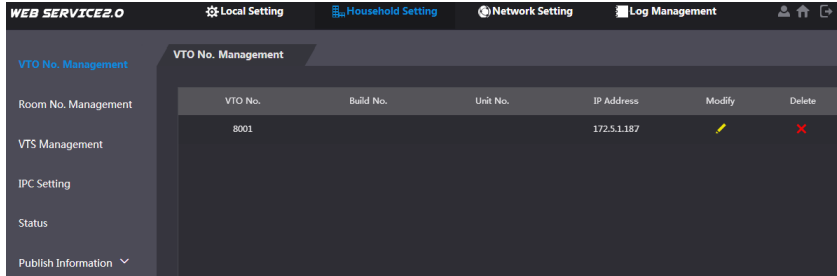
Step 4 Establecer parámetro VTO s por referencia a la Tabla 5-3.

Parámetro	Descripción
Rec No.	Número VTO
Registro de uso interactivo de serialización de contraseña en el sistema SIP.	Adoptar el valor predeterminado.
Dirección IP	Dirección IP de VTO.
Nombre de usuario	Nombre de usuario y contraseña para iniciar sesión en la interfaz WEB de este VTO.
Contraseña	

Tabla 5-3

Step 5 Haga clic en "Aceptar" para completar la adición.

Repita estos pasos para agregar otras estaciones al aire libre en el grupo.

5.1.1.7 Agregar VTH

Agregue información sobre todas las estaciones interiores (VTH).



- Es necesario agregar VTH solo cuando este VTO funciona como servidor SIP.
- Cuando hay VTH maestro y extensión, se agregarán ambos.

Step 1 Seleccione "Configuración del hogar> Gestión de número de habitación".

El sistema muestra la interfaz "Room No. Management", como se muestra en la Figura 5-11.



Figura 5-11

Step 2 Haga clic en "Agregar".

El sistema muestra la interfaz "Agregar", como se muestra en la Figura 5-12.

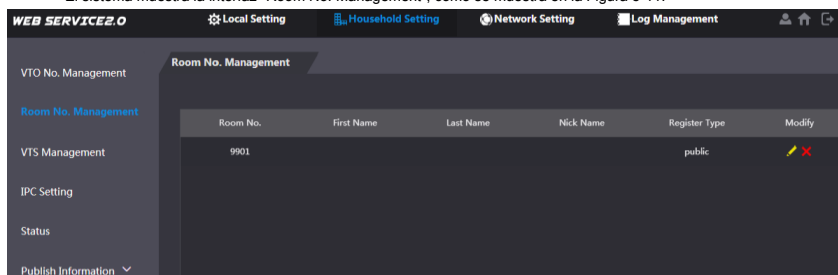

Figura 5-12.

Step 3 Establecer el parámetro VTH s por referencia a la Tabla 5-4.

Parámetro	Descripción
Nombre de pila	Establezca el nombre de usuario y el apodo de VTH para distinguir.
Apellido Apodo	
Habitación no.	<p>Establecer el número de habitación VTH.</p> <p></p> <ul style="list-style-type: none"> El número corto VTH consiste en 1 ~ 6 números, que pueden incluir número y "#". Debe ser consistente con el número de habitación configurado en VTH. Cuando hay VTH maestro y extensiones, para realizar la función de llamada grupal, VTH maestro no. terminará con "# 0", mientras que la extensión VTH corta no. finalizará con el n. ° 1, # 2 y # 3. Por ejemplo, si el VTH maestro es 101 # 0, las extensiones serán 101 # 1, 101 # 2 ...
<u>Registrarse contraseña</u>	Señalización de uso interactivo en sistema SIP. Adoptar el valor predeterminado. Tipo de registro

Tabla 5-4

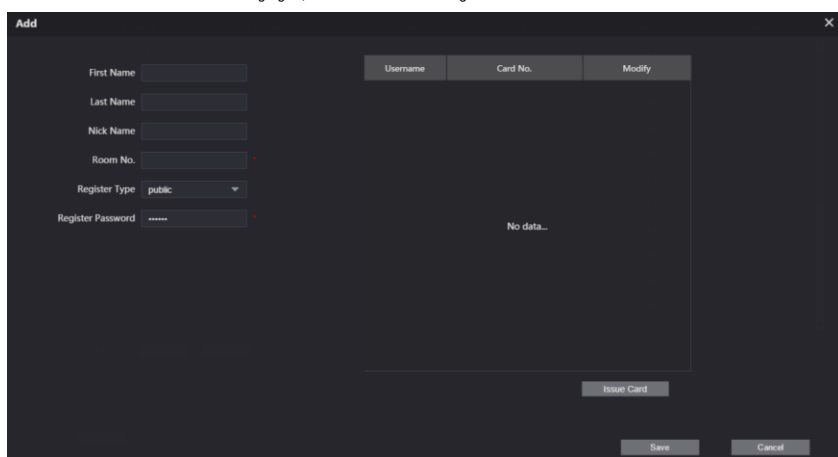
Step 4 Haga clic en "Aceptar" para completar la adición.

Repita estos pasos para agregar otras estaciones interiores en el grupo.

5.1.2 Configuración de VTH

5.1.2.1 Inicialización

Establezca la contraseña y enlace su correo electrónico.

- Contraseña: se utiliza para ingresar a la interfaz de configuración del proyecto.
- Correo electrónico: se utiliza para recuperar su contraseña cuando la olvida.

Step 1 Encienda el dispositivo.

El sistema muestra "Bienvenido" e ingresa a la interfaz "Inicialización del dispositivo", como se muestra en la Figura 5-13.

The image shows a screenshot of a software interface titled "Device Init". The background is a dark blue gradient. There are three input fields stacked vertically, each with a label to its left: "Password", "Confirm Pwd", and "Email". Each label and its corresponding input field are highlighted with a light blue glow. Below these fields is a rectangular button labeled "OK".

Figura 5-13

Step 2 Ingrese "Contraseña", "Confirmar Pwd" y "Correo electrónico". Presiona

Step 3 OK.

El sistema muestra la interfaz principal, como se muestra en la Figura 5-14.

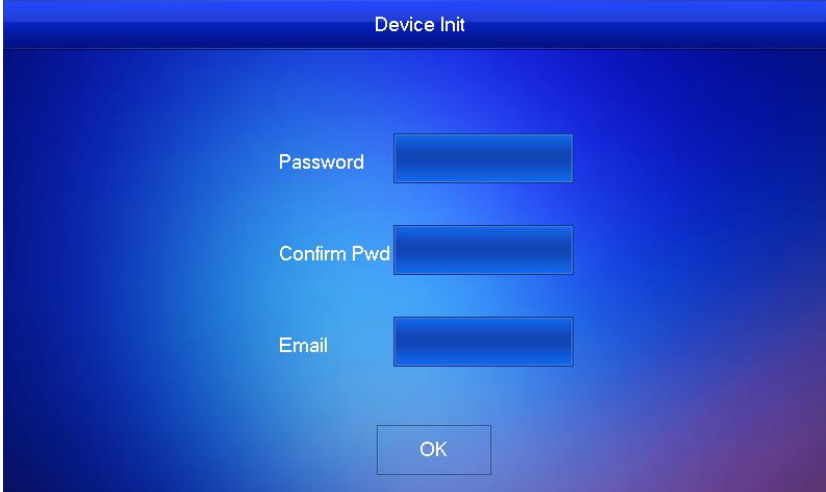

Figura 5-14

5.1.2.2 Establecer red de dispositivo

Según los modos de conexión de red disponibles, configure la información de red VTH.

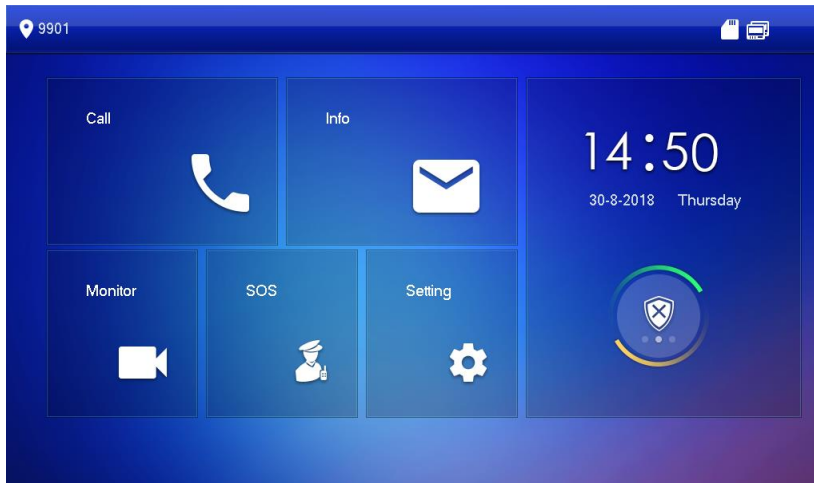

Las direcciones IP de VTH y VTO deben estar en el mismo segmento de red. De lo contrario, VTH no podrá obtener información de VTO después de la configuración.

Step 1 Presione [Configuración] durante más de 6 segundos. El sistema muestra el cuadro de diálogo "Contraseña". Ingrese la contraseña establecida durante la inicialización y presione

Step 2 [OK]. Presione [Red].

Step 3

El sistema muestra la interfaz "Red", como se muestra en la Figura 5-15 o la Figura 5-16.



Solo los dispositivos con la función inalámbrica pueden acceder a la red inalámbrica.



Figura 5-15



Figura 5-16

Step 4 Establecer según el modo de acceso a la red real.

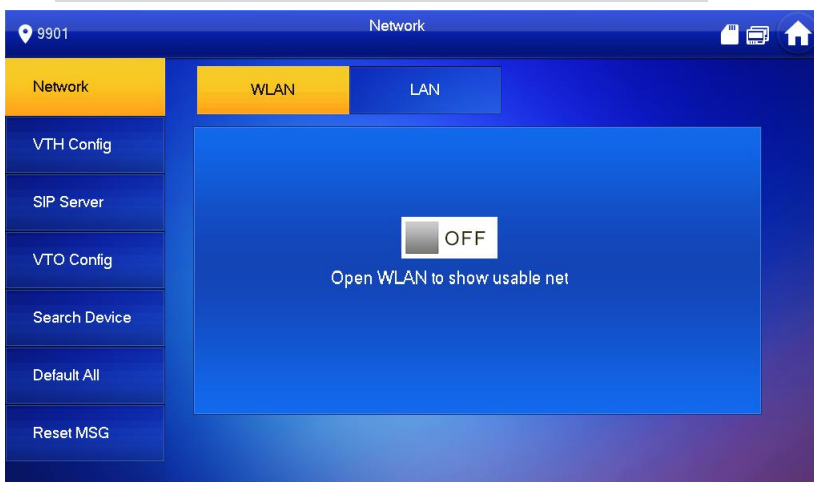
- LAN

Ingrese "IP local", "Máscara de subred" y "Puerta de enlace", presione [OK]. O presione

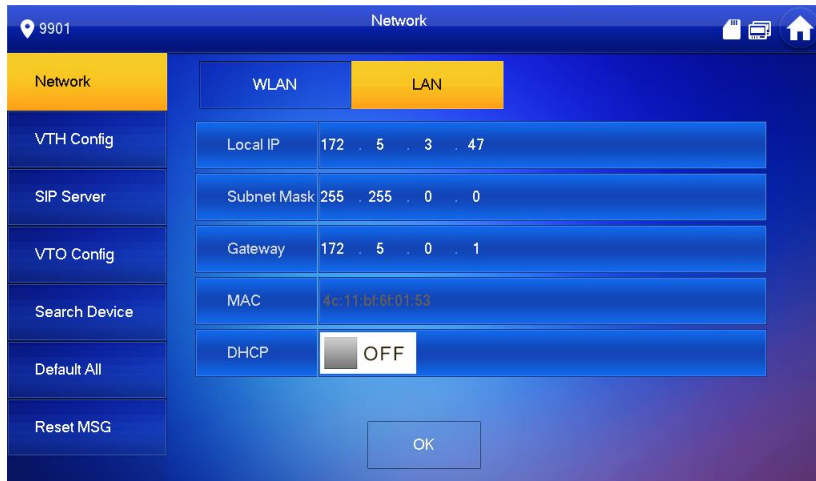

Función DHCP y obtenga información de IP automáticamente.



Si el dispositivo tiene la función WLAN, haga clic en la pestaña "WLAN" para configurarlo.

- WLAN

1) presiona OFF para habilitar la función Wi-Fi.

El sistema muestra la lista de Wi-Fi disponible, como se muestra en la Figura 5-17.



Figura 5-17

2) Conecta Wi-Fi.

El sistema tiene 2 formas de acceso de la siguiente manera.

- En la interfaz "WLAN", seleccione Wi-Fi, haga clic en la pestaña "IP inalámbrica" para ingresar "IP local", "Máscara de subred" y "Puerta de enlace", y presione [OK].

- En la interfaz "WLAN", seleccione Wi-Fi, haga clic en la pestaña "IP inalámbrica", presione



habilite la función DHCP y obtenga información de IP automáticamente, como se muestra en la Figura 5-18.



Para obtener información de IP con la función DHCP, use un enrutador con función DHCP.



Figura 5-18

5.1.2.3 Configuración VTH

Establezca VTH "Room No.", tipo y "Master IP".

Step 1 En la interfaz principal, presione [Configuración] durante más de 6 segundos. El sistema muestra el cuadro de diálogo "Contraseña". Ingrese la contraseña establecida durante la

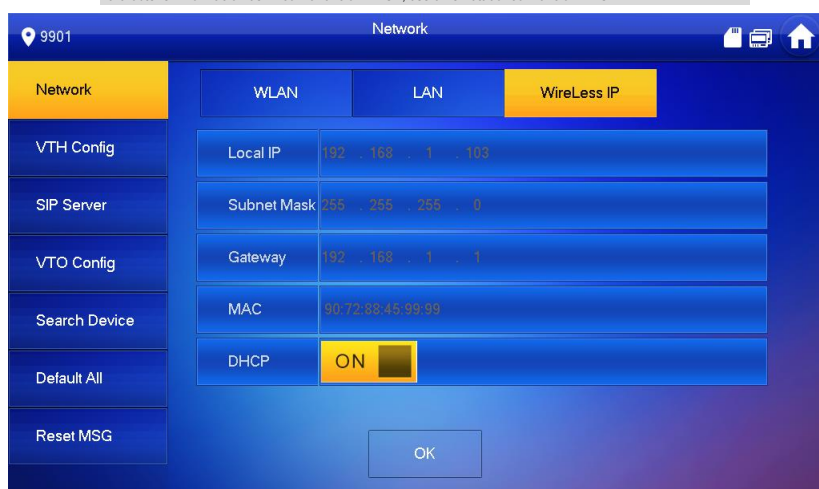
Step 2 inicialización y presione [OK]. Presione [VTH Config].

Step 3

El sistema muestra la interfaz "VTH Config", como se muestra en la Figura 5-19.



Figura 5-19

Step 4 Establecer información VTH.

- Ser utilizado como un maestro VTH.
- Ingrese "Habitación No." (como 9901 o 101 # 0) y presione "Aceptar" para guardar.



- "Habitación no." será lo mismo con "VTH Short No.", que se establece al agregar VTH en la interfaz WEB. De lo contrario, no se podrá conectar el VTO.
- En caso de extensión VTH, habitación no. terminará con el # 0. De lo contrario, no se podrá conectar el VTO.

- Ser utilizado como una extensión VTH. Presione [Master] y
- 1) cambie a "Extensión".
 - 2) Ingrese "Habitación No." (como 101 # 1) y "Master IP" (dirección IP del maestro VTH).



"Nombre maestro" y "Pwd maestro" son el nombre de usuario y la contraseña del VTH maestro. El nombre de usuario predeterminado es admin, y la contraseña es la establecida durante la inicialización del dispositivo.

Step 5 (Opcional) Presione OFF para habilitar SSH.

Después de habilitar SSH, el terminal de depuración conecta VTH a través del protocolo SSH, para operarlo y depurarlo. Presione [OK] para guardar la configuración.

Step 6

5.1.2.4 Servidor SIP

Configure el servidor SIP en VTH y cree la conexión.

Step 1 En la interfaz principal, presione [Configuración] durante más de 6 segundos. El sistema muestra el cuadro de diálogo "Contraseña". Ingrese la contraseña establecida durante la

Step 2 inicialización y presione [OK]. Presione [Servidor SIP].

Step 3

El sistema muestra la interfaz "Servidor SIP", como se muestra en la Figura 5-20.



Figura 5-20

Step 4 Establezca los parámetros del servidor SIP por referencia a

Step 5 Parámetro	Descripción
Servidor IP	<ul style="list-style-type: none"> ● Cuando la plataforma funciona como servidor SIP, la dirección IP del servidor es la dirección IP de la plataforma. Cuando VTO funciona como servidor SIP, la dirección IP del servidor es la dirección IP del VTO.
Puerto de red	<ul style="list-style-type: none"> ● Cuando la plataforma funciona como servidor SIP, el puerto de red es 5080. ● Cuando VTO funciona como servidor SIP, el puerto de red es 5060.
Nombre de usuario	Usar valor por defecto.
Registrarse Pwd	
Dominio	<p>Dominio de registro del servidor SIP, que puede ser nulo.</p> <p>Cuando VTO funciona como servidor SIP, el dominio de registro del servidor SIP será VDP.</p>
Nombre de usuario	Nombre de usuario y contraseña para iniciar sesión en el servidor SIP.
Iniciar sesión Pwd	

Step 6 Tabla 5-5.

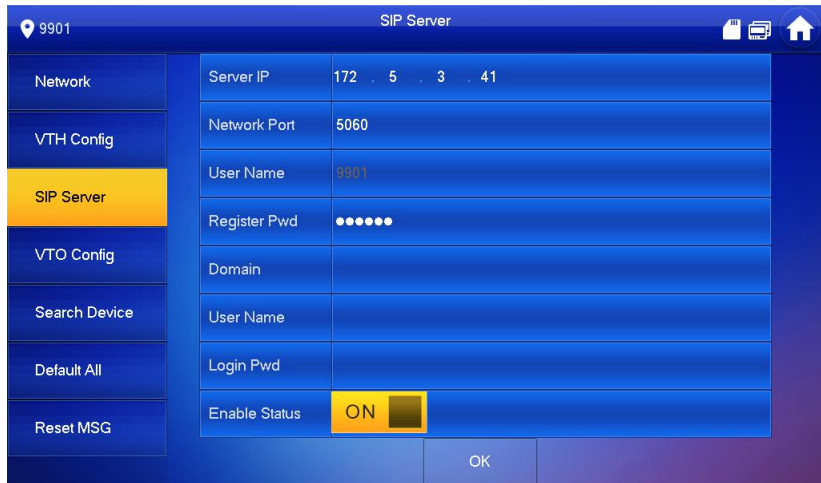
Parámetro	Descripción
Servidor IP	<ul style="list-style-type: none"> ● Cuando la plataforma funciona como servidor SIP, la dirección IP del servidor es la dirección IP de la plataforma. ● Cuando VTO funciona como servidor SIP, la dirección IP del servidor es la dirección IP del VTO.
Puerto de red	<ul style="list-style-type: none"> ● Cuando la plataforma funciona como servidor SIP, el puerto de red es 5080. Cuando VTO funciona como servidor SIP, el puerto de red es 5060.
Nombre de usuario	Usar valor por defecto.
Registrar dominio	
Pwd	Dominio de registro del servidor SIP, que puede ser nulo.

Parámetro	Descripción
	Cuando VTO funciona como servidor SIP, el dominio de registro del servidor SIP será VDP.
Nombre de usuario	Nombre de usuario y contraseña para iniciar sesión en el servidor SIP.
Iniciar sesión Pwd	

Tabla 5-5

Step 7 Establezca "Habilitar estado" para que sea 

Habilite la función del servidor SIP. Presione [OK]

Step 8 para guardar la configuración.

5.1.2.5 Configuración de VTO

Agregue VTO e información de la estación de la cerca; en la interfaz VTH, vincule VTH con VTO.

Step 1 En la interfaz principal, presione [Configuración] durante más de 6 segundos. El sistema muestra el cuadro de diálogo "Contraseña". Ingrese la contraseña establecida durante la

Step 2 inicialización y presione [OK]. Presione [VTO Config].

Step 3

El sistema muestra la interfaz "VTO Config", como se muestra en la Figura 5-21.





Figura 5-21.

Step 4 Agregue VTO o estación de cerca.

- Añadir VTO principal.

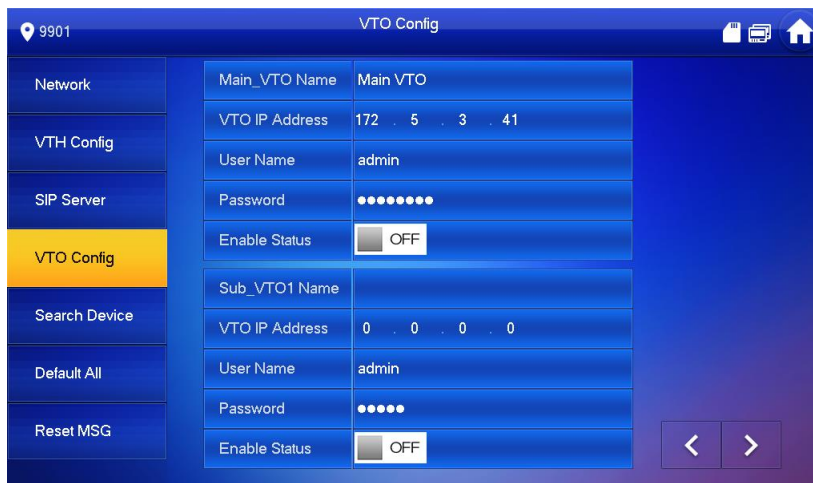
1) Ingrese "Nombre de VTO principal", "Dirección IP de VTO", "Nombre de usuario" y "Contraseña".

2) Cambie el "Habilitar estado" para que sea 





El "Nombre de usuario" y la "Contraseña" deben ser coherentes con el nombre de usuario de inicio de sesión WEB y la contraseña de VTO. De lo contrario, no se podrá conectar.

- Añadir sub VTO o estación de valla.

1) Ingrese "Sub VTO / Nombre de la estación de cerca", "Dirección IP de la Sub VTO / Estación de cerca", "Nombre de usuario" y "Contraseña".

2) Cambie el "Habilitar estado" para que sea



prensa   para pasar página y agregar más estaciones de VTO / cercado sub.

5.2 Verificación de depuración

5.2.1 Llamadas VTO VTH

Marque la habitación VTH no. (como 101) en VTO y, por lo tanto, llame a VTH. VTH muestra la imagen de monitoreo y las teclas de operación, como se muestra en la Figura 5-22. Representa una depuración exitosa.



La siguiente figura significa que la tarjeta SD se ha insertado en VTH. Si no se inserta la tarjeta SD, los iconos de grabación e instantánea son grises.



Figura 5-22.

5.2.2 Monitores VTH VTO

VTH puede monitorear VTO, estación de cerca o IPC. Tome "VTO" por ejemplo.

Seleccione "Monitor> Puerta", como se muestra en la Figura 5-23. Seleccione el VTO para ingresar la imagen de monitoreo, como se muestra en la Figura 5-24.



La siguiente figura significa que la tarjeta SD se ha insertado en VTH. Si no se inserta la tarjeta SD, los iconos de grabación e instantánea son grises.



Figura 5-23.







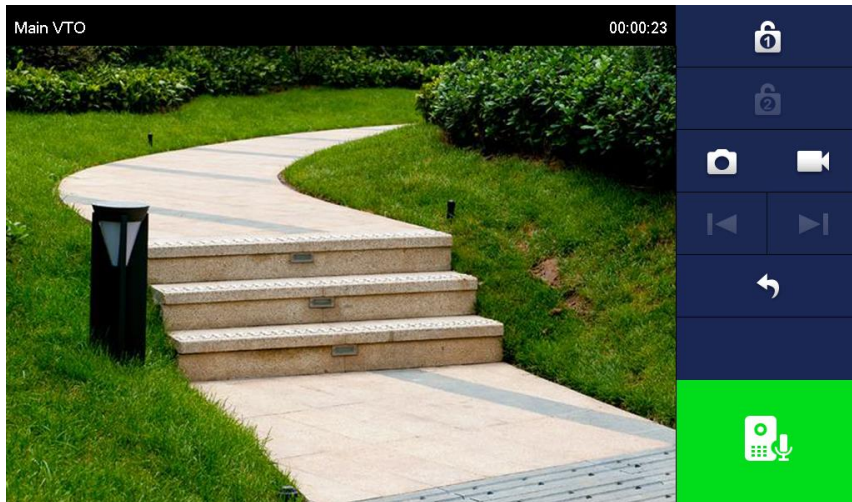

Figura 5-24

6 6 Operación de interfaz

6.1 Interfaz principal

Hay seis elementos en la interfaz principal, a saber, llamada, información, monitor, SOS, configuración y armar / desarmar, como se muestra en [Figura](#)

6-1. Para descripciones en cada artículo, consulte

No.	Nombre	Descripción
1	Habitación no.	Número de la habitación donde se encuentra VTH.
2	Llamada	Llamar a un usuario. Administra los contactos. Ver y administrar los registros de llamadas.
3	Información	Ver, borrar y borrar avisos emitidos por Property Management Center. Ver, eliminar y borrar la información de alarma de seguridad. Cuando VTH no tiene una tarjeta SD o VTO habilita la función de carga de mensajes de audio y video, se mostrará la pestaña "Mensaje de invitado". Ver, borrar y borrar mensajes de VTO. Cuando VTH posee una tarjeta SD, se mostrará la pestaña "Video Pic". Ver, eliminar y borrar videos e imágenes.
4 4	Barra de estado	 Icono de conexión de red cableada, lo que significa que el dispositivo no está conectado con la red.  Icono de conexión de red cableada, lo que significa que el dispositivo tiene conectado a la red de forma cableada.  Icono de conexión de red Wi-Fi, lo que significa que el dispositivo tiene conectado a la red de forma inalámbrica.  Icono de conexión VTO principal, lo que significa que el dispositivo no pudo conectar VTO principal; sin este icono, el dispositivo se ha conectado con el VTO principal con éxito.  Icono de la tarjeta SD, lo que significa que la tarjeta SD se ha insertado en el dispositivo; sin este icono, la tarjeta SD no se ha insertado o el dispositivo no es compatible con la tarjeta SD.  Icono DND (No molestar), lo que significa que el dispositivo tiene Función DND habilitada. No está habilitado por defecto.
5 5	Hora	Mostrar fecha, día de la semana y hora.

No.	Nombre	Descripción
66	Amar / desarmar	Muestra la última información de alarma no leída.  . presione este icono para ingresar a la selección del modo de armado.
77	Ajuste	Presione [Configuración], ingrese la contraseña de inicio de sesión e ingrese a la interfaz de configuración del sistema. Presione [Configuración] durante más de 6 segundos, ingrese la contraseña establecida durante la inicialización e ingrese a la interfaz de configuración del proyecto.
8	llamada de socorro	Presione este icono para llamar al Centro de gestión.
9	Monitor	Monitoree el VTO, la estación de cerca, IPC, NVT, HCVR y XVR.

Tabla 6-1.



Figura 6-1.

No.	Nombre	Descripción
1	Habitación no.	Número de la habitación donde se encuentra VTH.
2	Llamada	<ul style="list-style-type: none"> ● Llamar a un usuario. Administra los contactos. Ver y ● administrar los registros de llamadas. ●
3	Información	<ul style="list-style-type: none"> ● Ver, borrar y borrar avisos emitidos por Property Management Center. ● Ver, eliminar y borrar la información de alarma de seguridad. Cuando VTH no tiene una tarjeta SD o VTO habilita la función de carga de mensajes de audio y video, se mostrará la pestaña "Mensaje de invitado". Ver, borrar y borrar mensajes de VTO. ● Cuando VTH posee una tarjeta SD, se mostrará la pestaña "Video Pic". Ver, eliminar y borrar videos e imágenes.





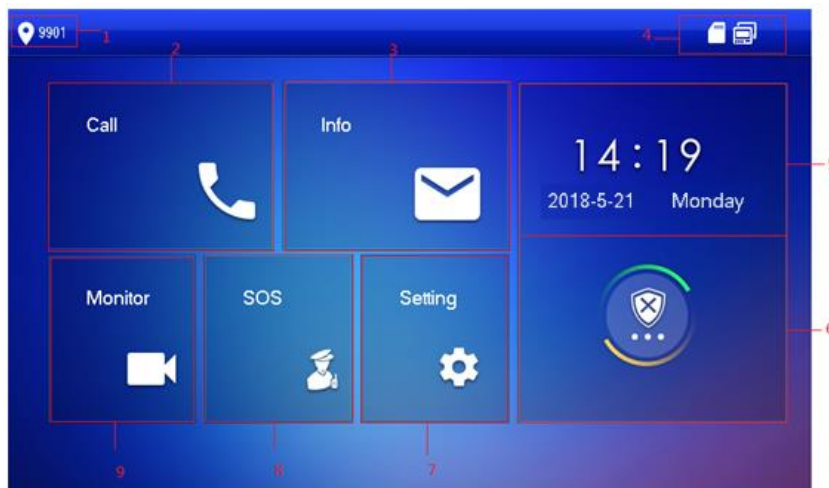

No.	Nombre	Descripción
44	Barra de estado	<ul style="list-style-type: none"> ●  Icono de conexión de red alámbrica, lo que significa que el dispositivo no está conectado con la red. ●  Icono de conexión de red alámbrica, lo que significa que el dispositivo se ha conectado con la red de forma cableada. ●  Icono de conexión de red Wi-Fi, lo que significa que el dispositivo se ha conectado con la red de forma inalámbrica. ●  Icono de conexión VTO principal, lo que significa que el dispositivo falló para conectar el VTO principal; sin este icono, el dispositivo se ha conectado con el VTO principal con éxito. ●  Icono de la tarjeta SD, lo que significa que la tarjeta SD se ha insertado en el dispositivo; sin este icono, la tarjeta SD no se ha insertado o el dispositivo no es compatible con la tarjeta SD. ●  Icono DND (No molestar), lo que significa que el dispositivo tiene Función DND habilitada. No está habilitado por defecto.
55	Hora	Mostrar fecha, día de la semana y hora.
66	Armar / desarmar	<ul style="list-style-type: none"> ● Muestra la última información de alarma no leída. ●  presione este icono para ingresar a la selección del modo de armado.
77	Ajuste	<ul style="list-style-type: none"> ● Presione [Configuración], ingrese la contraseña de inicio de sesión e ingrese a la interfaz de configuración del sistema. ● Presione [Configuración] durante más de 6 segundos, ingrese la contraseña establecida durante la inicialización e ingrese a la interfaz de configuración del proyecto.
8	llamada de socorro	Presione este icono para llamar al Centro de gestión.
9	Monitor	Monitoree el VTO, la estación de cerca, IPC, NVT, HCVR y XVR.

Tabla 6-1.

6.2 Ajuste

6.2.1 Configuración del anillo

Ajuste el anillo VTO, el anillo VTH, el anillo de alarma y otros anillos.



- Hay una tarjeta SD en el VTH, y los usuarios pueden importar tonos de llamada a la tarjeta SD.
- Los tonos de llamada deben almacenarse en la ruta /mnt/sd/Ring/.
- El nombre de la extensión del archivo de audio debe ser .mp3; los archivos de audio deben ser archivos MP3 (los archivos de audio de otros formatos no se pueden reproducir si modifica sus nombres de extensión).

- El tamaño del archivo de audio debe ser inferior a 100kB.
- Formato de tono de llamada: 16K, 16BIT, mp3.
- Solo puede personalizar 10 tonos de llamada. Otros tonos de llamada no se mostrarán en el VTH.

批注 [c1]:

6.2.1.1 Anillo VTO

Establezca un anillo para el VTO conectado y soporte para configurar un máximo de 20 VTO.

Step 1 Presione [Configuración].

El sistema muestra el cuadro de diálogo "Contraseña". Ingrese la contraseña

Step 2 de inicio de sesión y presione [OK].



La contraseña de inicio de sesión predeterminada es 123456. Consulte "6.2.6.3 Configuración de contraseña" para obtener más detalles.

Step 3 Seleccione "Ring> VTO Ring Setup".

El sistema muestra la interfaz "Configuración de anillo VTO", como se muestra en la Figura 6-2. prensa



o  para subir y bajar de página.



Figura 6-2.

Step 4 Presione el cuadro de texto para seleccionar anillos y presione  y  para configurar el volumen.

6.2.1.2 Anillo VTH

Establecer el anillo de este VTH.

Step 1 Presione [Configuración].

El sistema muestra el cuadro de diálogo "Contraseña". Ingrese la contraseña

Step 2 de inicio de sesión y presione [OK].



La contraseña de inicio de sesión predeterminada es 123456. Consulte "6.2.6.3 Configuración de contraseña" para obtener más detalles.

Step 3 Seleccione "Ring> VTH Ring Setup".

El sistema muestra la interfaz "VTH Ring Setup", como se muestra en la Figura 6-3.



Figura 6-3

Step 4 Presione el cuadro de texto para seleccionar anillos y presione



y

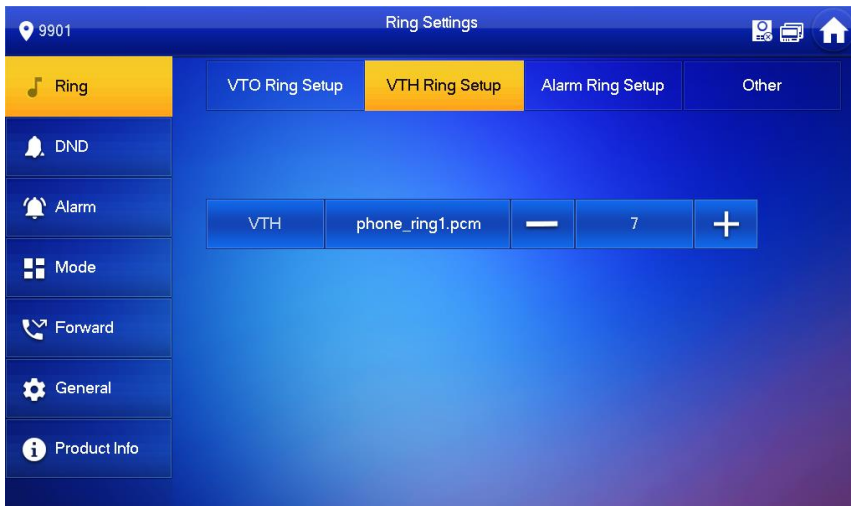

para configurar el volumen.

6.2.1.3 Anillo de alarma

Ajuste el timbre cuando VTH emite una alarma.

Step 1 Presione [Configuración].

El sistema muestra el cuadro de diálogo "Contraseña". Ingrese la contraseña

Step 2 de inicio de sesión y presione [OK].



La contraseña de inicio de sesión predeterminada es 123456. Consulte "6.2.6.3 Configuración de contraseña" para obtener más detalles.

Step 3 Seleccione "Timbre> Configuración del timbre de alarma".

El sistema muestra la interfaz "Configuración del anillo de alarma", como se muestra en la Figura 6-4.



Figura 6-4

Step 4 Presione el cuadro de texto para seleccionar anillos y presione



y

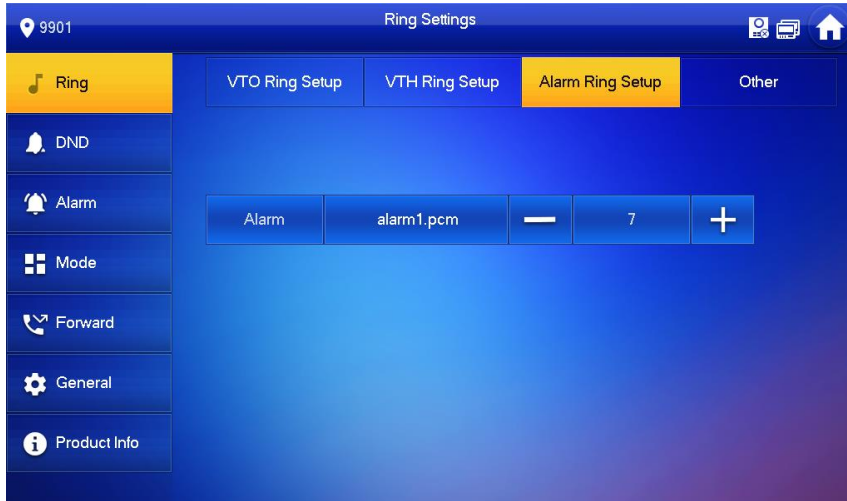

para configurar el volumen.

6.2.1.4 Otros

Establezca el tiempo de timbre VTO, el tiempo de timbre VTH, el volumen MIC, el volumen de conversación y la configuración de silencio de timbre.



"VTO Ring Time" y "VTH Ring Time" de la extensión VTH se sincronizan con el VTH maestro y no se pueden configurar.

Step 1 Presione [Configuración].

El sistema muestra el cuadro de diálogo "Contraseña". Ingrese la contraseña

Step 2 de inicio de sesión y presione [OK].



La contraseña de inicio de sesión predeterminada es 123456. Consulte "6.2.6.3 Configuración de contraseña" para obtener más detalles.

Step 3 Seleccione "Anillo> Otro".

El sistema muestra la interfaz "Otro", como se muestra en la Figura 6-5.







Figura 6-5

Step 4 presiona  y  para configurar la hora o el volumen. presiona  para habilitar "Ring

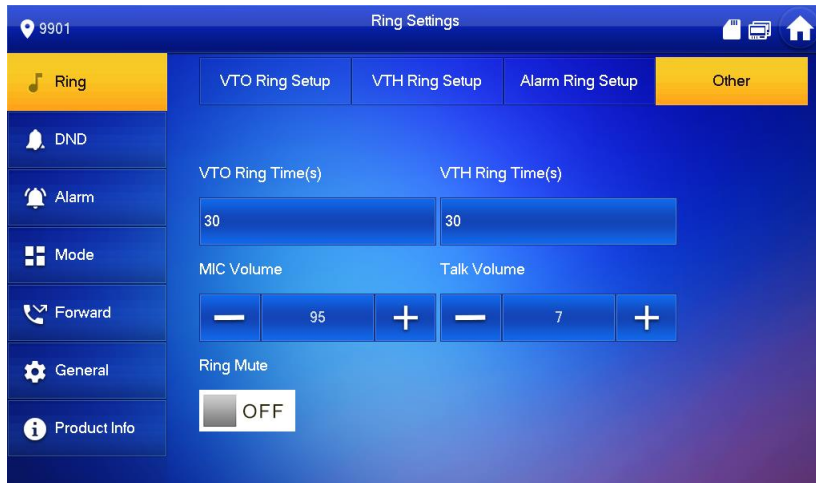
Silencio", y el icono se convierte en



- Tiempo de llamada de VTO: tiempo de llamada cuando VTO llama a VTH.
- Tiempo de timbre VTH: tiempo de timbre cuando otro VTH llama a este VTH.

6.2.2 Configuración de DND

Configurar para evitar llamadas entrantes dentro de un periodo de tiempo.



- La función DND no está habilitada por defecto.
- En el modo DND, no hay recordatorio de llamada cuando se llama VTH, pero se registra la información de la llamada.
- Los parámetros en esta interfaz se configuran solo en el VTH maestro, y la extensión VTH se sincroniza con el VTH maestro.

Step 1 Presione [Configuración].

El sistema muestra el cuadro de diálogo "Contraseña". Ingrese la contraseña

Step 2 de inicio de sesión y presione [OK].



La contraseña de inicio de sesión predeterminada es 123456. Consulte "6.2.6.3 Configuración de contraseña" para obtener más detalles. Presione [DND].

Step 3

El sistema muestra la interfaz "Configuración DND", como se muestra en la Figura 6-6.



Figura 6-6

Step 4 prensa OFF para habilitar la función DND, y el icono se convierte en ON

El sistema muestra el período DND, como se muestra en la Figura 6-7.

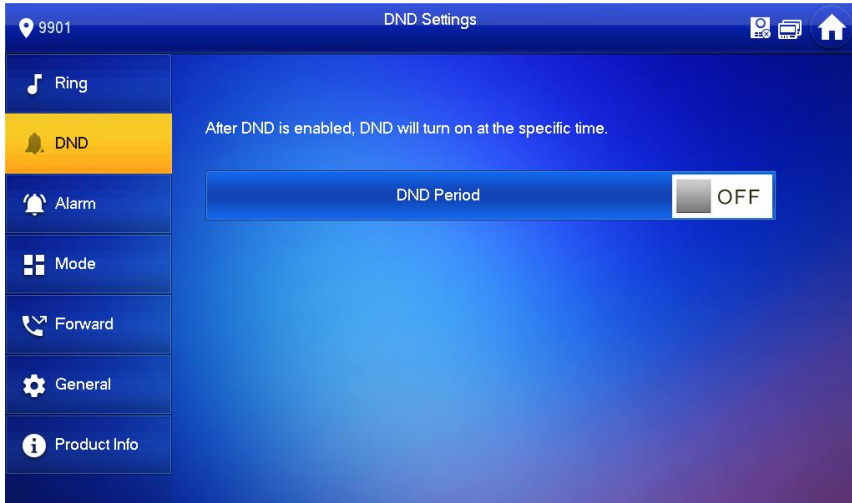

Figura 6-7

- Step 5** Tiempo de prensa cuadro de texto; establecer hora de inicio y hora de finalización. Presione
- Step 6** [Haga clic para seleccionar la semana] y seleccione DND week. Presione [OK] para guardar la
- Step 7** configuración.

6.2.3 Configuración de alarma

Establecer zona de cable, zona inalámbrica y salida de alarma.

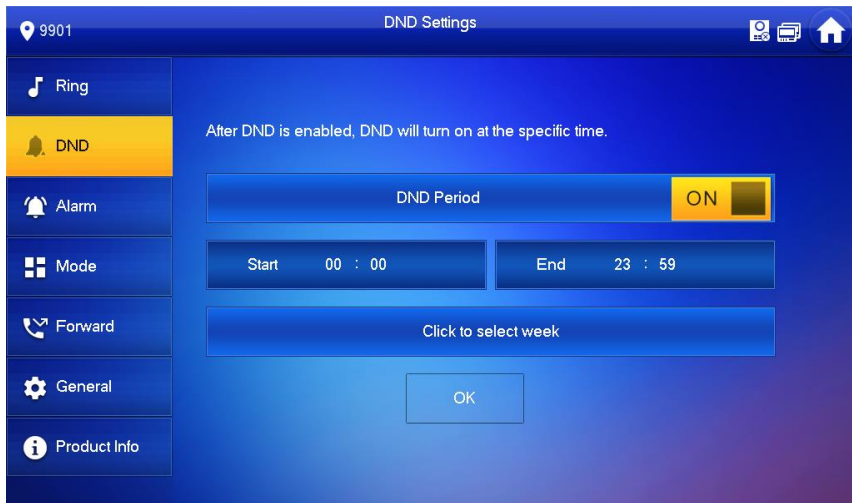

Las zonas se pueden configurar en modo desarmado.

6.2.3.1 Zona de cable

Establecer tipo de zona, NO / NC, estado de alarma y retraso. Admite establecer 8 zonas como máximo.

Step 1 Presione [Configuración].

El sistema muestra el cuadro de diálogo "Contraseña". Ingrese la contraseña

Step 2 de inicio de sesión y presione [OK].



La contraseña de inicio de sesión predeterminada es 123456. Consulte "6.2.6.3 Configuración de contraseña" para obtener más detalles.

Step 3 Seleccione "Alarma> Zona de cable".

El sistema muestra la interfaz "Zona de cables", como se muestra en la Figura 6-8.



Figura 6-8.

Step 4 Presione las posiciones correspondientes para establecer el tipo de área, NO / NC, estado de alarma, retraso de entrada y retraso de salida.

Consulte la Tabla 6-2 para más detalles.

Parámetro	Descripción
Zona	El número no puede modificarse.
NO C	Seleccione NO (normalmente abierto) o NC (normalmente cerrado) según el tipo de detector. Será el mismo que el tipo de detector.
Tipo	Seleccione el tipo correspondiente según el tipo de detector, incluidos IR, gas, humo, btn de urgencia, puerta, alarma antirrobo, perímetro y timbre.

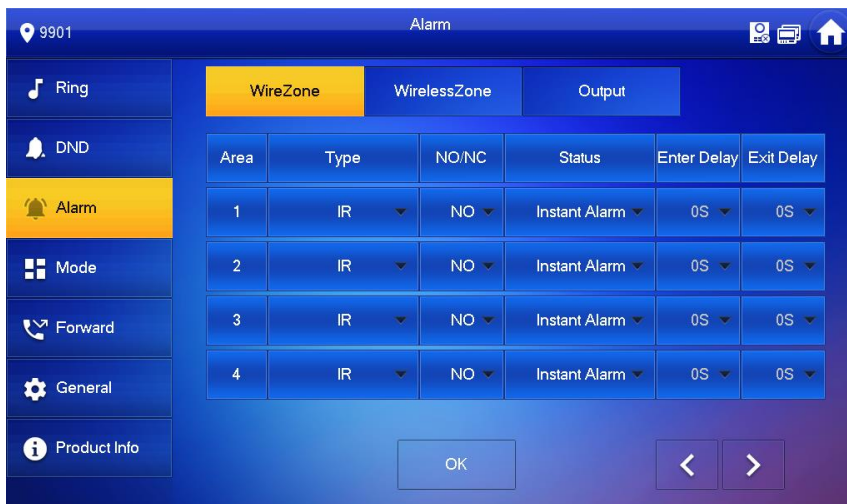

Parámetro	Descripción
Estado	<p>Incluye alarma instantánea, alarma de retraso, derivación y eliminación.</p> <ul style="list-style-type: none"> ● Alarma instantánea: en caso de alarma después del armado, produce un sonido de alarma de inmediato y entra en estado de alarma. ● Alarma de retraso: en caso de alarma después de armar, ingrese el estado de alarma después de un tiempo. Dentro del período de tiempo, puede desarmar y cancelar la alarma. Bypass: esta área está protegida de este brazo. Después de desarmar, esta área restaurará el estado de trabajo normal. ● Eliminar: esta área no es válida durante el armado / desarmado. <p> Note</p> <p>Una zona bajo el estado "Eliminar" no se puede anular.</p>
Introducir retraso	<p>Después de ingresar el retraso, cuando el área armada activa una alarma, ingresar al área armada desde un área no armada dentro del período de tiempo de retraso no generará una alarma de enlace. Se generará una alarma de enlace si el tiempo de retraso llega a su fin y no se desarma.</p> <p></p> <p>La demora solo es válida para las áreas de "alarma de demora".</p>
Retraso de salida	<p>Después del armado, el área de "alarma de retraso" ingresará al estado de armado al final del "retraso de salida".</p> <p></p> <p>Si varias áreas establecen el retraso de salida, la solicitud de interfaz se ajustará al tiempo de retraso máximo.</p>

Tabla 6-2.

Step 5 Presione [OK] para completar la configuración.

6.2.3.2 Zona inalámbrica



Solo los dispositivos con función inalámbrica tienen esta función.

Agregue, elimine y configure zonas inalámbricas.

Step 1 Presione [Configuración].

El sistema muestra el cuadro de diálogo "Contraseña". Ingrese la contraseña

Step 2 de inicio de sesión y presione [OK].



La contraseña de inicio de sesión predeterminada es 123456. Consulte "6.2.6.3 Configuración de contraseña" para obtener más detalles.

Step 3 Seleccione "Alarma > Zona inalámbrica".

El sistema muestra la interfaz de "Zona inalámbrica", como se muestra en la Figura 6-9.



Figura 6-9

Step 4 Presione [Agregar].

Step 5 Presione el botón de código inalámbrico del dispositivo inalámbrico. Consulte el manual del usuario del dispositivo inalámbrico para obtener más información.

Después de una codificación exitosa, muestre la información del área.

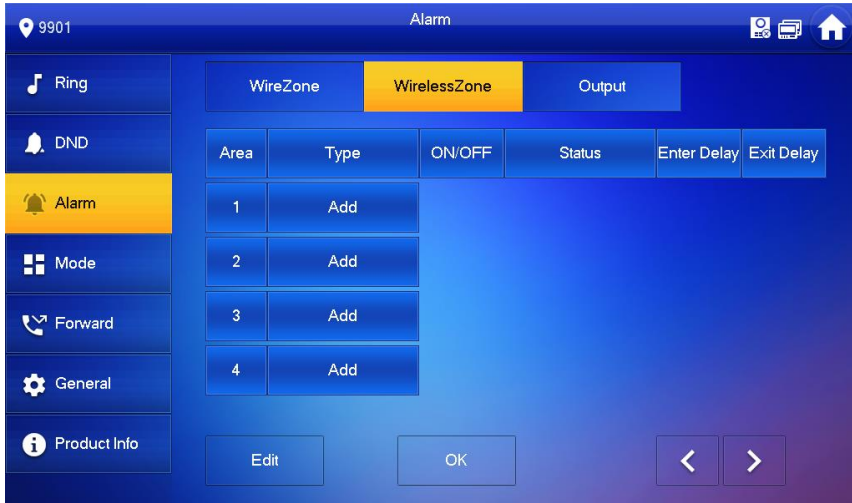
Step 6 Presione las posiciones correspondientes para configurar el estado de la alarma, ingresar el retraso y salir del retraso. Consulte la Tabla 6-2 para más detalles.



Presione [Editar] para seleccionar una zona y presione [Eliminar] para eliminar el área seleccionada.

6.2.3.3 Salida de alarma

Después de habilitar la salida de alarma, cuando otros dispositivos llaman a este VTH, el dispositivo de salida de alarma emitirá información de alarma.

Step 1 Presione [Configuración].

El sistema muestra el cuadro de diálogo "Contraseña". Ingrese la contraseña

Step 2 de inicio de sesión y presione [OK].



La contraseña de inicio de sesión predeterminada es 123456. Consulte "6.2.6.3 Configuración de contraseña" para obtener más detalles.

Step 3 Seleccione "Alarma> Salida".

El sistema muestra la interfaz "Salida", como se muestra en la Figura 6-10.



Figura 6-10.

Step 4 prensa OFF para habilitar la función de salida de alarma, y el icono se convierte en ON.

6.2.4 Configuración del modo

Establezca el estado de activación / desactivación del área en diferentes modos.

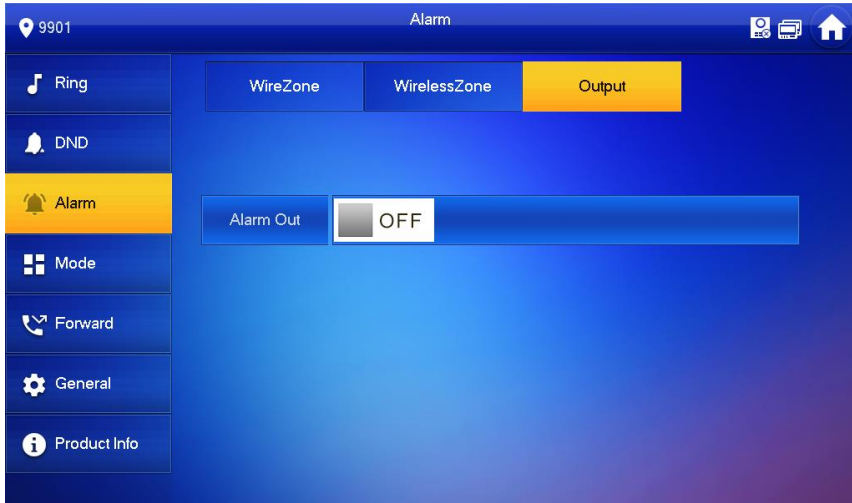

El modo de área solo se puede configurar en estado desarmado.

Step 1 Presione [Configuración].

El sistema muestra el cuadro de diálogo "Contraseña". Ingrese la contraseña

Step 2 de inicio de sesión y presione [OK].



La contraseña de inicio de sesión predeterminada es 123456. Consulte "6.2.6.3 Configuración de contraseña" para obtener más detalles. Presione [Modo].

Step 3

El sistema muestra la interfaz "Modo", como se muestra en la Figura 6-11.



Figura 6-11.

Step 4 Seleccione el modo de armado en cada pestaña.

Step 5 prensa OFF en cada área para agregarlo al modo brazo.

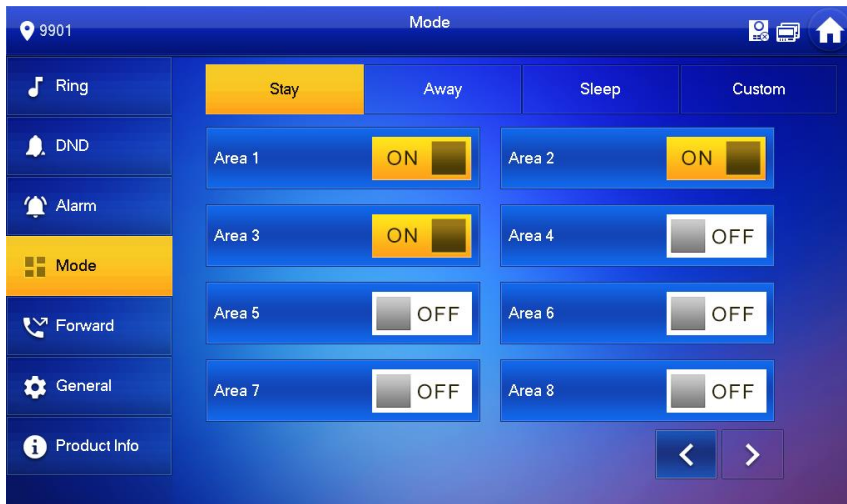

Se pueden agregar varias áreas en un modo de brazo simultáneamente, mientras que un área se puede agregar en diferentes modos.

6.2.5 Configuración de avance

Desviar llamadas entrantes.



Los parámetros en esta interfaz se configuran solo en el VTH maestro, y la extensión VTH se sincroniza con el VTH maestro.

Step 1 Presione [Configuración].

El sistema muestra el cuadro de diálogo "Contraseña". Ingrese la contraseña

Step 2 de inicio de sesión y presione [OK].



La contraseña de inicio de sesión predeterminada es 123456. Consulte "6.2.6.3 Configuración de contraseña" para obtener más detalles.

Step 3 Presiona adelante].

El sistema muestra la interfaz "Adelante", como se muestra en la Figura 6-12.



Figura 6-12.

Step 4 Entrada VTH no. en el modo hacia adelante correspondiente, presione OFF para habilitar el función de avance

Por favor refiérase a Tabla 6-3 para más detalles.

Parámetro	Descripción
Siempre	Todas las llamadas entrantes se desviarán al número predeterminado inmediatamente.
Ocupado	Cuando el usuario está ocupado, las llamadas entrantes del tercero se desviarán al número predeterminado. Si no se establece "Sin respuesta", cuando el usuario se niega a responder, la llamada entrante se considerará como desvío ocupado.
Sin respuesta	Si nadie responde después del tiempo de llamada VTH, la llamada entrante se reenviará al número preestablecido.  Configure el tiempo de timbre VTH en la interfaz "Configuración> Timbre> Otro".

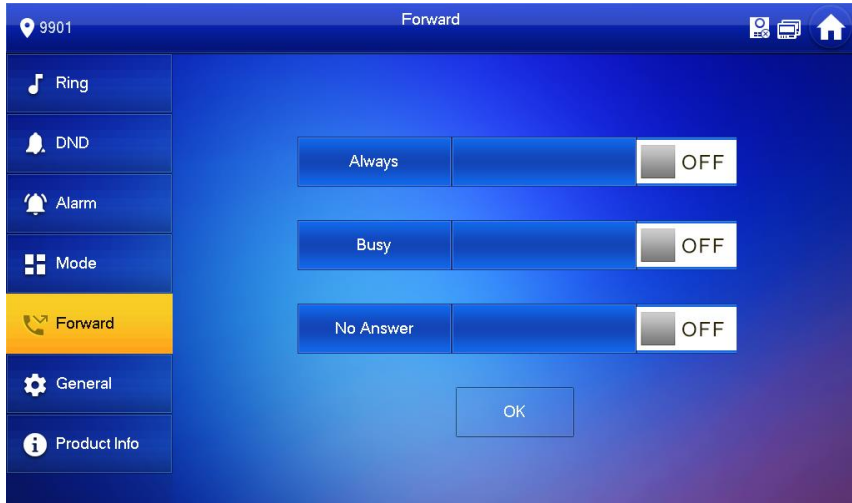
Tabla 6-3



- Para reenviar a un usuario de otro edificio o unidad, el número de reenvío es "Edificio + Unidad + número de sala VTH". Por ejemplo, ingrese 0101101 para 101 de la Unidad 1, Edificio 1)
- Para reenviar a un usuario de la misma unidad, el número de reenvío es el número de habitación VTH. Presione [OK] para guardar la configuración.

Step 5 configuración.

6.2.6 Configuración general

Establezca el tiempo VTH, pantalla, contraseña y otros.

6.2.6.1 Ajuste de hora

Establezca la hora, zona horaria y horario de verano del sistema VTH.



Los parámetros en esta interfaz se configuran solo en el VTH maestro, y la extensión VTH se sincroniza con el VTH maestro.

Step 1 Presione [Configuración].

El sistema muestra el cuadro de diálogo "Contraseña". Ingrese la contraseña

Step 2 de inicio de sesión y presione [OK].



La contraseña de inicio de sesión predeterminada es 123456. Consulte "6.2.6.3 Configuración de contraseña" para obtener más detalles.

Step 3 Seleccione "General> Hora".

El sistema muestra la interfaz "Hora", como se muestra en la Figura 6-13.



Figura 6-13

Step 4 Establecer parámetro de tiempo.

Cuando el cambio de hora del sistema es ON, obtener hora del servidor por defecto; cuando es

OFF, configure la hora del sistema, la zona horaria y el horario de verano manualmente.

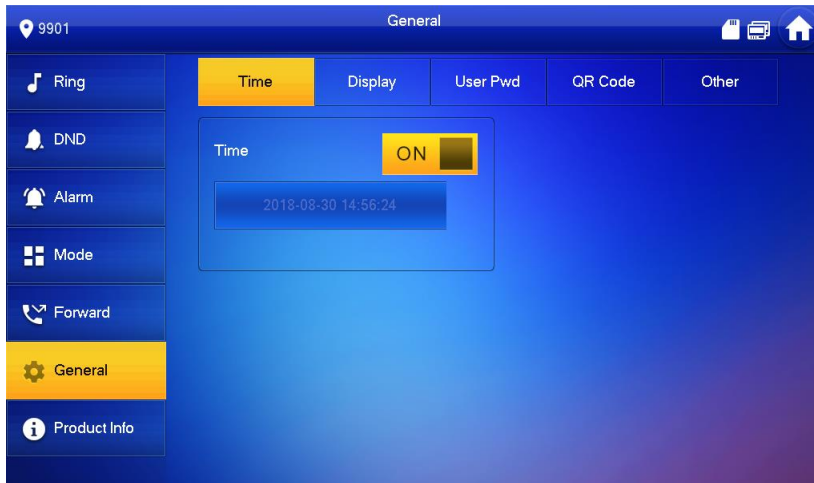
· Ajuste manual de la hora del sistema.

1) presione ON del tiempo del sistema y el icono se convierte OFF, para permitir Función de ajuste manual.

2) Presione el cuadro de texto de hora para configurar la hora del sistema.

· Ajuste de zona horaria

1) presione ON del tiempo del sistema y el icono se convierte OFF, para permitir Función de ajuste manual.

- 2) Presione el cuadro de texto de zona horaria y seleccione la zona horaria local, como se muestra en la Figura 6-14.



Figura 6-14.

· Ajuste DST

- 1) presiona ON del tiempo del sistema y el icono se convierte OFF , para permitir Función de ajuste manual.
- 2) presiona OFF para habilitar el horario de verano.
- 3) Presione el cuadro de texto DST y seleccione la hora de inicio y finalización de DST.

6.2.6.2 Configuración de pantalla

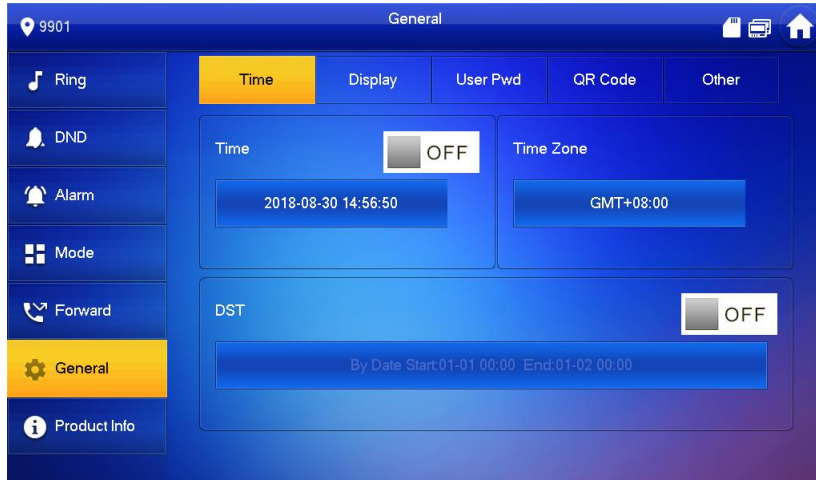
Establezca el brillo de la pantalla VTH, el tiempo del protector de pantalla y la limpieza.

Step 1 Presione [Configuración].

El sistema muestra el cuadro de diálogo "Contraseña". Ingrese la contraseña

Step 2 de inicio de sesión y presione [OK].



La contraseña de inicio de sesión predeterminada es 123456. Consulte "6.2.6.3 Configuración de contraseña" para obtener más detalles.

Step 3 Seleccione "General> Pantalla".

El sistema muestra la interfaz "Pantalla", como se muestra en la Figura 6-15.





Figura 6-15

Step 4 Establecer parámetros.

- presione  y ; configure "Brillo" y "Tiempo de protector de pantalla".
- Presione [Limpiar] y la pantalla se bloqueará durante 10 segundos. Durante el período, limpie la pantalla. Se restaura después de 10 segundos.

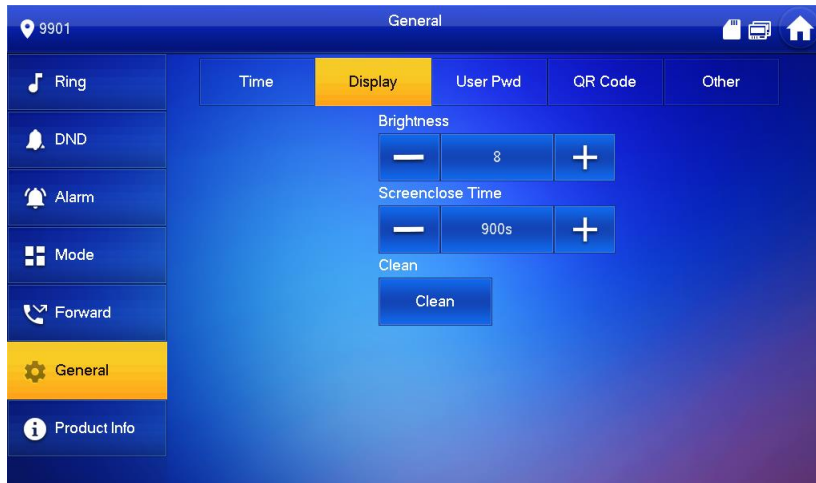
6.2.6.3 Configuración de contraseña

Establezca la contraseña de inicio de sesión, la contraseña de armado / desarmado, la contraseña de desbloqueo y la contraseña anti-secuestro de la interfaz de configuración de VTH. La contraseña de inicio de sesión, la contraseña de armado / desarmado y la contraseña de desbloqueo son 123456 por defecto, mientras que la contraseña anti-secuestro es la contraseña de inicio de sesión invertida.



Los parámetros en esta interfaz se configuran solo en el VTH maestro, y la extensión VTH se sincroniza con el VTH maestro.

Step 1 Presione [Configuración].

El sistema muestra el cuadro de diálogo "Contraseña". Ingrese la contraseña

Step 2 de inicio de sesión y presione [OK]. Seleccione "General"> Contraseña de

Step 3 usuario".

El sistema muestra la interfaz de "Contraseña de usuario", como se muestra en la Figura 6-16.



Figura 6-16

Step 4 Ingrese "Nueva contraseña" y "Confirmar contraseña". Presione [OK] para

Step 5 completar la modificación de la contraseña.

6.2.6.4 Otras configuraciones

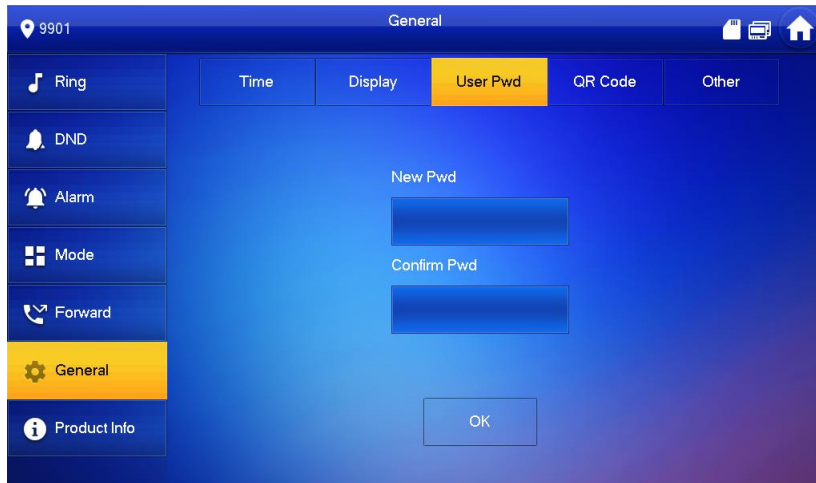
Establezca el tiempo del monitor, el tiempo de grabación, el tiempo de mensaje de VTO, el tiempo de conversación de VTO, la habilitación de llamada de residente a residente, el tiempo de llamada de residente a residente, la captura automática y el toque de llamada.



La extensión VTH puede configurar "Captura automática" y "Touch Ring", pero otros parámetros se sincronizan con el VTH maestro y no se pueden configurar.

Step 1 Presione [Configuración].

El sistema muestra el cuadro de diálogo "Contraseña". Ingrese la contraseña

Step 2 de inicio de sesión y presione [OK].



La contraseña de inicio de sesión predeterminada es 123456. Consulte "6.2.6.3 Configuración de contraseña" para obtener más detalles.

Step 3 Seleccione "General> Otro".

El sistema muestra la interfaz "Otro", como se muestra en la Figura 6-17.





Figura 6-17

Step 4 Establecer parámetros. Consulte la Tabla 6-4 para más detalles.

Parámetro	Descripción	Operación
Monitor de tiempo	Tiempo máximo para monitorear VTO, IPC, estación de cerca, HCVR, NVR y DVR.	prensa
Tiempo record	Tiempo máximo de grabación de videos durante la llamada, <small>hablar,</small> monitoreando y hablando. El sistema detiene la grabación al final del tiempo de grabación.	 y

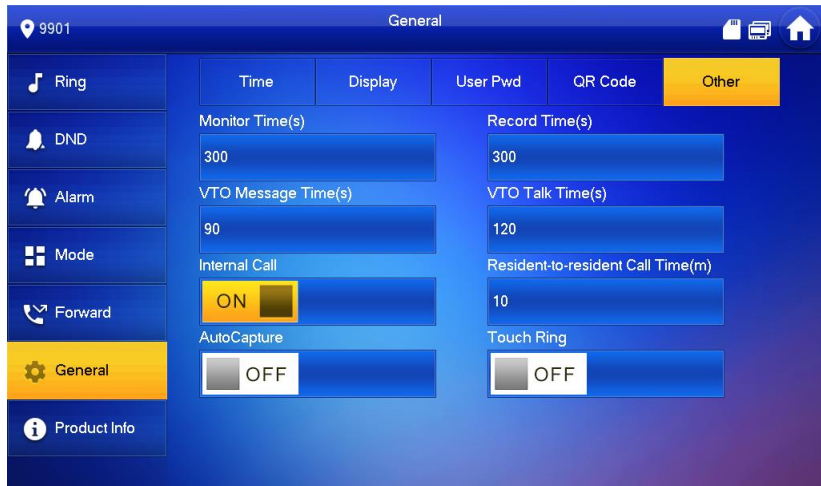





Parámetro	Descripción	Operación
Tiempo de mensaje VTO	<ul style="list-style-type: none"> ● Cuando el tiempo del mensaje VTO no es 0: ● Si VTH con tarjeta SD no responde cuando VTO llama, ingrese el estado del mensaje de acuerdo con la solicitud y guarde el mensaje en la tarjeta SD de VTH. ● Si VTH no tiene tarjeta SD, pero VTO ha habilitado "Dejar carga de mensaje" y ha configurado el servidor FTP, aparecerá la pestaña "Mensaje" en la interfaz de información de VTH. Si VTH no responde cuando VTO llama, ingrese el estado del mensaje de acuerdo con la solicitud y suba el mensaje al servidor FTP. ● Si VTH no tiene tarjeta SD y VTO no ha habilitado "Dejar carga de mensaje", si VTH no responde cuando VTO llama, cuelgue automáticamente. Cuando el tiempo de mensaje VTO es 0: ● Cuelgue automáticamente si VTH no responde cuando VTO llama, sin importar si VTH tiene una tarjeta SD o no, no importa si VTO ha habilitado "Dejar mensaje cargado" o no.  <p>Si VTO se establece para reenviar la llamada al centro de gestión, si VTH no responde cuando llama VTO, y no hay mensaje, la llamada se reenviará al centro de gestión.</p>	 para establecer el tiempo.
Tiempo de llamada de residente a residente	Tiempo máximo de conversación entre VTH y VTH.	
VTO Tiempo de conversación	Tiempo máximo de conversación cuando VTO llama a VTH.	
Llamada de residente a residente habilitada	<p>Después de habilitar la llamada de residente a residente, VTH puede llamar a otra VTH.</p>  <p>La parte llamada habilita la llamada interna para realizar esta función.</p>	<p>prensa  OFF para habilitar la función. El icono se convierte</p>
Captura automática	<p>Después de habilitar la captura automática, se capturarán 3 imágenes automáticamente cuando VTO llame a VTH. Véalos en la interfaz "Información> Grabar e Imagen".</p>  <p>Esta función es válida solo cuando se inserta la tarjeta SD.</p>	<p> ON</p>
Anillo de contacto	Después de habilitar el anillo táctil, habrá un anillo cuando toque la pantalla.	

Tabla 6-4

6.2.7 Información del producto

Reinicie el sistema y formatee la tarjeta SD.



Si la tarjeta SD no está insertada en el dispositivo, la función de formato SD no es válida.

Step 1 Presione [Configuración].

El sistema muestra el cuadro de diálogo "Contraseña". Ingrese la contraseña

Step 2 de inicio de sesión y presione [OK].



La contraseña de inicio de sesión predeterminada es 123456. Consulte "6.2.6.3 Configuración de contraseña" para obtener más detalles.

Step 3 Presione [Información del producto].

El sistema muestra la interfaz "Información del producto", como se muestra en la Figura 6-18.



Figura 6-18

- Reiniciar

Presione [Reiniciar] y presione [Aceptar] en la interfaz de solicitud. El dispositivo se reiniciará.

- Formato SD

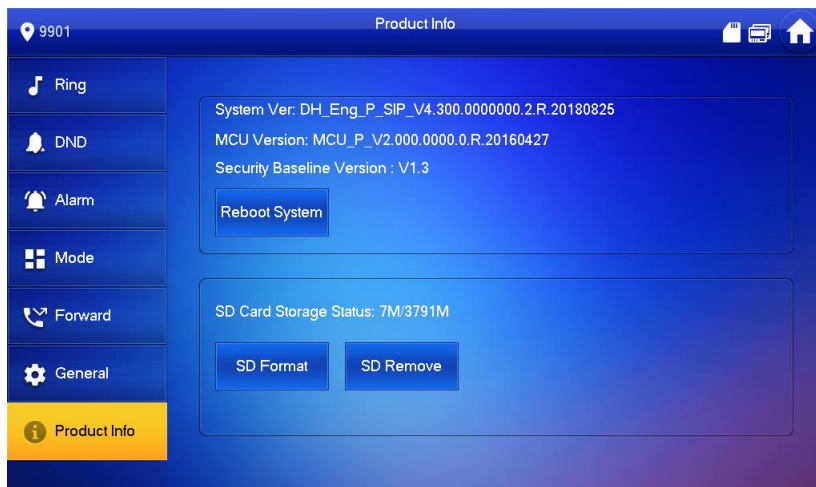
Presione [Formato SD] y presione [OK] en la interfaz de solicitud. La tarjeta SD se formateará.

6.3 Configuraciones del proyecto

6.3.1 Olvidé mi contraseña

Si olvida la contraseña de inicialización al ingresar a la interfaz de configuración del proyecto, restablezca la contraseña a través de "Olvidé mi contraseña" en la interfaz o en la herramienta VDPconfig.

6.3.1.1 Restablecer la contraseña en la interfaz

Step 1 Presione [Configuración] durante más de 6 segundos. El sistema muestra el cuadro de diálogo "Contraseña".

Step 2 Presione [Olvidé mi contraseña].

El sistema muestra la interfaz "Código QR", como se muestra en la Figura 6-19.



Figura 6-19.

Step 3 Escanee el código QR con cualquier aplicación de escaneo de código, vincule su casilla de correo electrónico y envíela por correo electrónico a support_cpwd@htmicrochip.com, y así obtener el código de seguridad. Presione [Siguiente].

Step 4

Step 5 Ingrese "Contraseña", "Confirmar contraseña" y obtenga el "Código de seguridad". Presione [OK] para

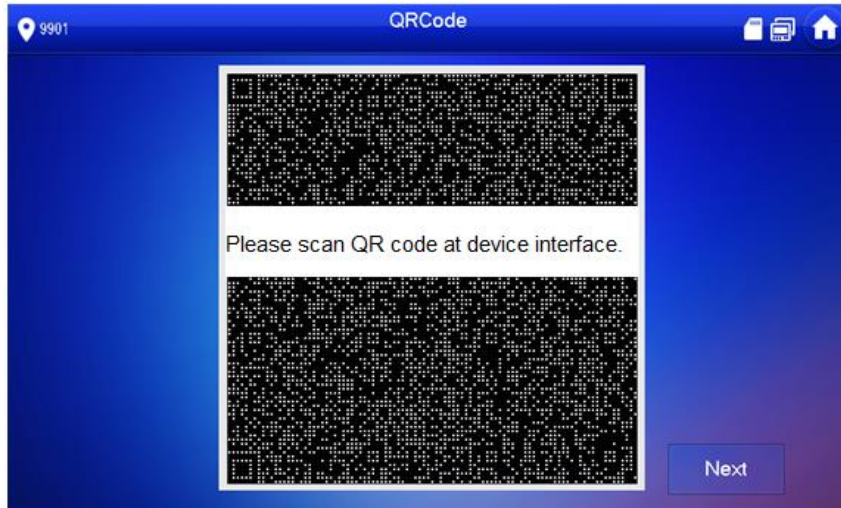
Step 6 completar el restablecimiento de la contraseña.

6.3.1.2 Restablecer la contraseña en VDPconfig

Use la herramienta VDPconfig para exportar un archivo XML (ExportFile.xml), envíelo por correo electrónico a support_cpwd@htmicrochip.com y obtenga el archivo XML (result.xml). Luego, importe el archivo y restablezca una nueva contraseña.



Consulte el "Documento de ayuda de VDPconfig" para obtener más detalles.

6.3.2 Configuración de red

Configure la información de la red VTH de acuerdo con las condiciones reales, ya que los diferentes tipos de dispositivos admiten diferentes modos de acceso.



Las direcciones IP de VTH y VTO deben estar en el mismo segmento de red. De lo contrario, VTH no podrá obtener información de VTO después de la configuración.

Step 1 Presione [Configuración] durante más de 6 segundos. El sistema muestra el cuadro de diálogo "Contraseña". Ingrese la contraseña establecida durante la inicialización y presione [OK].

Step 2 Presione [Red].

Step 3 El sistema muestra la interfaz "Red", como se muestra en la Figura 6-20 o la Figura 6-21.



Figura 6-20.



Figura 6-21.

Step 4 Establecer según el modo de acceso a la red real.

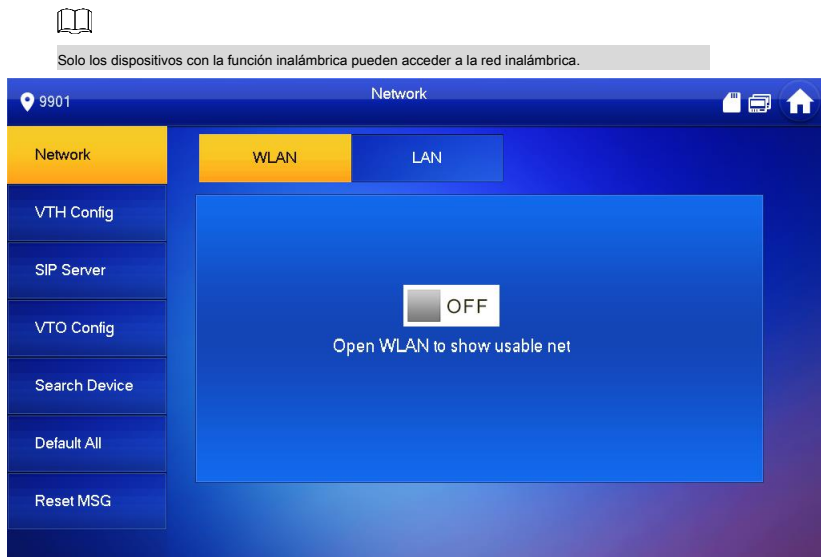
- LAN

Ingrese "IP local", "Máscara de subred" y "Puerta de enlace" manualmente, presione [OK]. O presione para habilitar la función DHCP y obtener información de IP automáticamente.

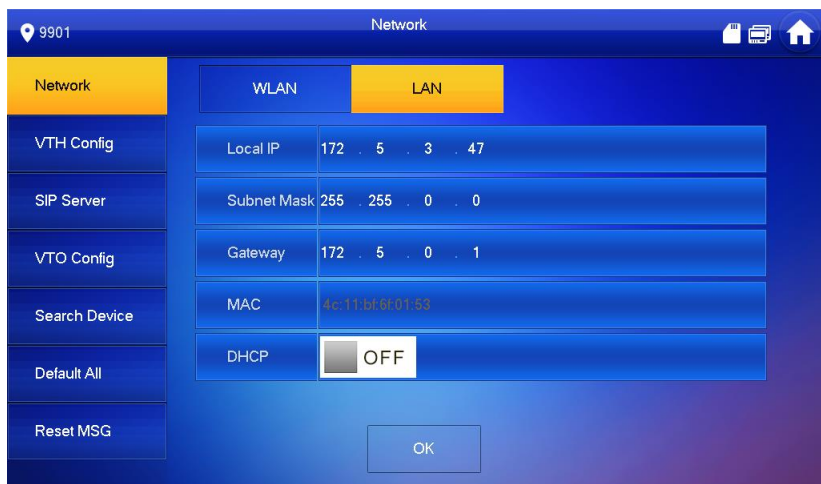

Si el dispositivo tiene una función inalámbrica, haga clic en la pestaña "LAN" para configurarlo.

- WLAN

- 1) presiona  para habilitar la función Wi-Fi.

El sistema muestra la lista de Wi-Fi disponible, como se muestra en la Figura 6-22.



Figura 6-22.

2) Conecta Wi-Fi.

El sistema tiene 2 formas de acceso de la siguiente manera.

- En la interfaz "WLAN", seleccione Wi-Fi, haga clic en la pestaña "IP inalámbrica" para ingresar "IP local", "Máscara de subred" y "Puerta de enlace", y presione [OK].

- En la interfaz "WLAN", seleccione Wi-Fi, haga clic en la pestaña "IP inalámbrica", presione

OFF a

habilite la función DHCP y obtenga información de IP automáticamente, como se muestra en la Figura 6-23.



Para obtener información de IP con la función DHCP, use un enrutador con función DHCP.



Figura 6-23.

6.3.3 Configuración VTH

Configurar información VTH.

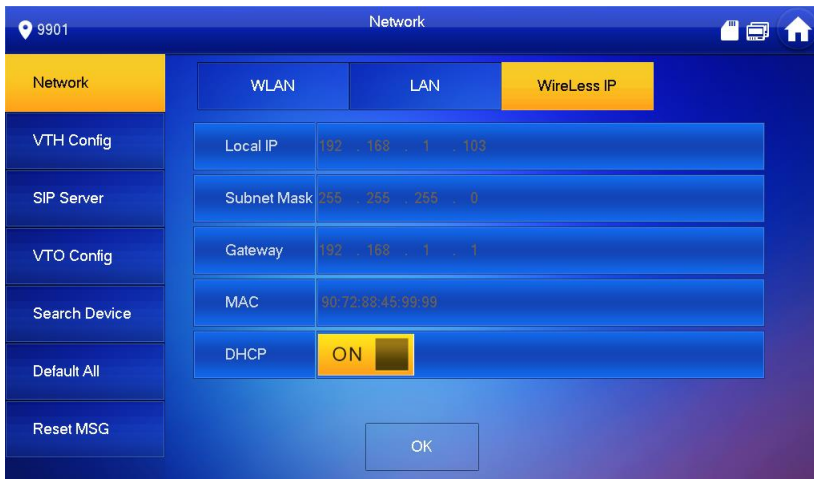

VTH "Habitación No." será lo mismo con "VTH Short No.", que se configura en la interfaz VTO WEB o en el servidor de plataforma Express / DSS.

Step 1 Presione [Configuración] durante más de 6 segundos. El sistema muestra el cuadro de diálogo "Contraseña". Ingrese la contraseña establecida durante la inicialización y presione [OK].

Step 2 Presione [VTH Config].

Step 3

El sistema muestra la interfaz "VTH Config", como se muestra en la Figura 6-24.

Room No.	9901	Master
Master IP	0 . 0 . 0 . 0	
Master Name	admin	
Master Pwd	*****	
Version	V4.300.0000000.2 R.20180825	
SSH	<input type="checkbox"/> OFF	

Figura 6-24.

Step 4 Establecer información VTH.

- Ser utilizado como un maestro VTH. Ingrese "Habitación No." (como 9901 o 101 # 0).



- "Habitación no." será lo mismo con "VTH Short No.", que se establece al agregar VTH en la interfaz WEB. De lo contrario, no se podrá conectar el VTO.
- En caso de extensión VTH, habitación no. terminará con el # 0. De lo contrario, no se podrá conectar el VTO.
- Ser utilizado como una extensión VTH. Presione [Master] y
 - 1) cambie a "Extensión".
 - 2) Ingrese "Habitación No." (como 101 # 1) y "Master IP" (dirección IP del maestro VTH).



"Nombre de usuario" y "Contraseña" son el nombre de usuario y la contraseña del VTH maestro. El nombre de usuario predeterminado es admin, y la contraseña es la establecida durante la inicialización.

Step 5 (Opcional) presione OFF para habilitar SSH.

Después de habilitar SSH, el terminal de depuración conecta VTH a través del protocolo SSH, para operarlo y depurarlo. Presione [OK] para guardar la configuración.

Step 6

6.3.4 Configuración de VTO

Agregue VTO e información de la estación de valla, y vincule VTH con VTO en el lado VTH.

Step 1 Presione [Configuración] durante más de 6 segundos. El sistema muestra el cuadro de diálogo

"Contraseña". Ingrese la contraseña establecida durante la inicialización y presione [OK].

Step 2 Presione [VTO Config].

Step 3

El sistema muestra la interfaz "VTO Config", como se muestra en la Figura 6-25.



Figura 6-25

Step 4 Agregue VTO o estación de cerca.

- Añadir VTO principal.

1) Ingrese el nombre principal de VTO, IP de VTO, "Nombre de usuario" y "Contraseña".

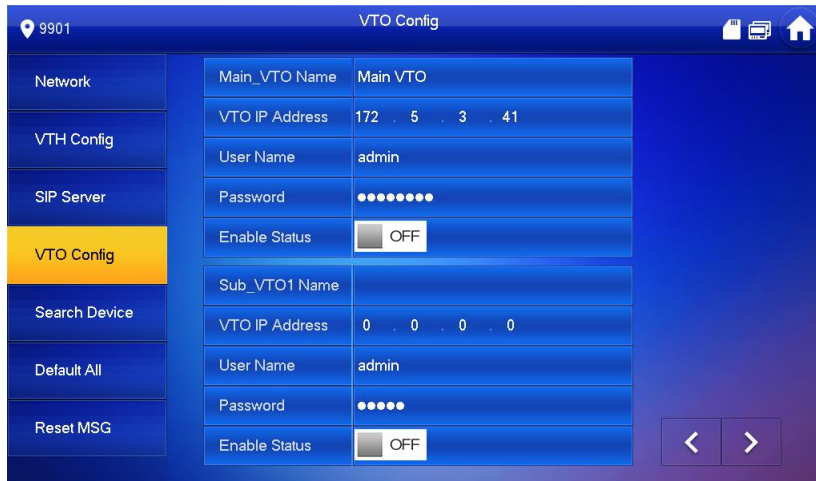
2) Cambie el "Habilitar estado" para que sea ON.





El "Nombre de usuario" y la "Contraseña" deben ser coherentes con el nombre de usuario de inicio de sesión WEB y la contraseña de VTO. De lo contrario, no se podrá conectar.

- Añadir sub VTO o estación de valla.

1) Ingrese el nombre de la VTO / estación de cerca, dirección IP, "Nombre de usuario" y "Contraseña".

2) Cambie el "Habilitar estado" para que sea ON.



prensa   para agregar más sub VTO / estaciones de cerca.

6.3.5 Predeterminado

Todos los parámetros del dispositivo, excepto la dirección IP, se pueden restaurar a los valores predeterminados iniciales.

Step 1 Presione [Configuración] durante más de 6 segundos. El sistema muestra el cuadro de diálogo

"Contraseña". Ingrese la contraseña establecida durante la inicialización y presione [OK]. Presione

Step 2 [Predeterminado].

Step 3

El sistema muestra la interfaz "Predeterminada". Presiona

Step 4 OK].

El dispositivo se reinicia y entra en la interfaz de inicialización, lo que representa una restauración exitosa.

6.3.6 Restablecer MSG

Modificar el correo electrónico vinculado.

Step 1 Presione [Configuración] durante más de 6 segundos. El sistema muestra el cuadro de diálogo

"Contraseña". Ingrese la contraseña establecida durante la inicialización y presione [OK]. Presione

Step 2 [Restablecer MSG].

Step 3

El sistema muestra la interfaz "Reset MSG", como se muestra en la Figura 6-26.



Figura 6-26.

Step 4 Ingrese "Nuevo correo electrónico" y presione [OK].

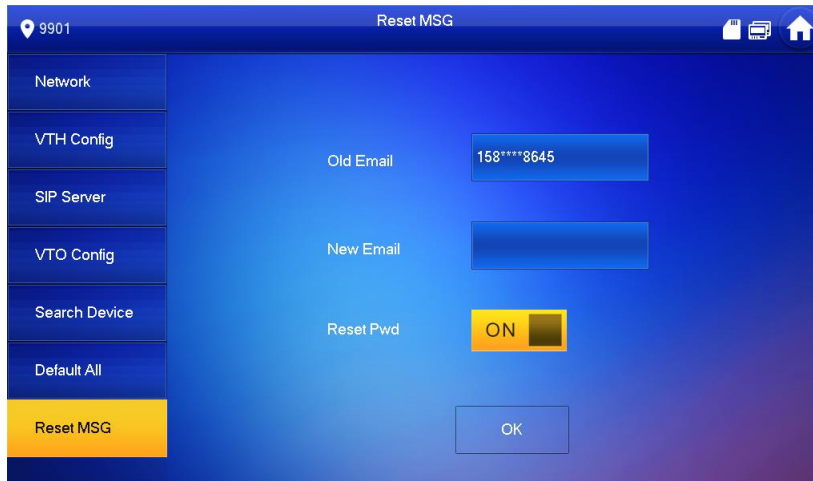

El correo electrónico obtendrá un código de seguridad durante el restablecimiento de la contraseña. Para más detalles, consulte "6.3.1 Olvidé mi contraseña".

6.4 Llamada

Administre contactos, llame a usuarios y vea el último registro de llamadas.

6.4.1 Contacto

Agregar y editar VTH y número de extensión.

Seleccione "Llamar > Contacto" y el sistema mostrará la interfaz "Contacto", como se muestra en la Figura 6-27.



Figura 6-27.

6.4.1.1 Agregar usuario

Step 1 Presione [Agregar].

El sistema muestra la interfaz "Información del usuario", como se muestra en la Figura 6-28.

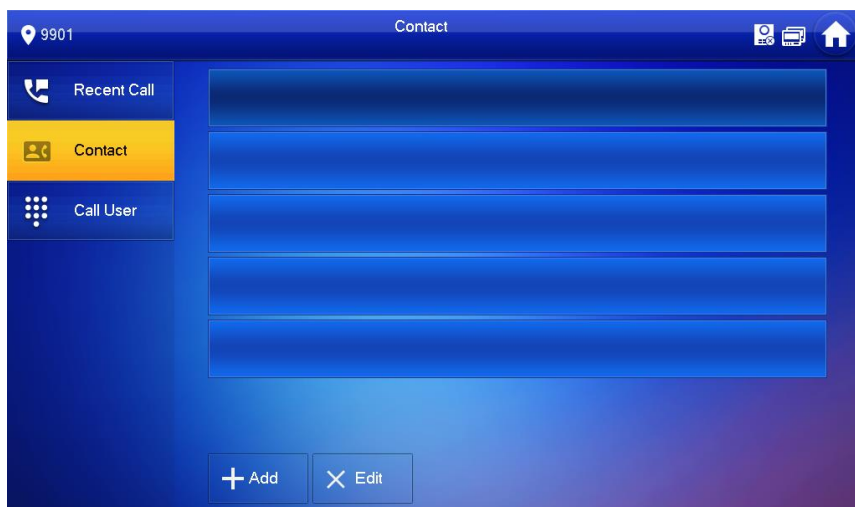

Figura 6-28.

Step 2 Ingrese "Apellido", "Nombre" y "Número de habitación" de persona de contacto. Presione [OK] para

Step 3 completar la adición.

6.4.1.2 Editar información de contacto

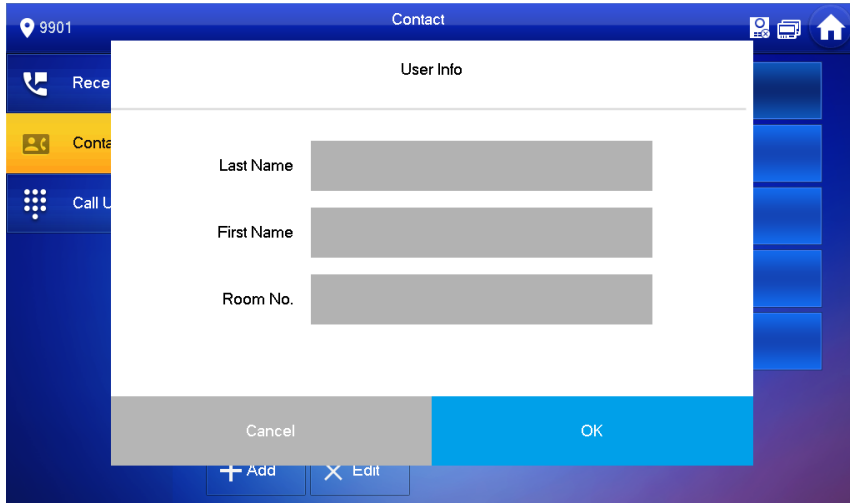
Seleccione la persona de contacto, presione



para editar la información

6.4.1.3 Eliminar persona de contacto

Presione [Editar], seleccione la persona de contacto y presione [Eliminar] para eliminar la persona de contacto.



Se pueden seleccionar varias personas de contacto una vez.

6.4.2 Llamar al usuario



- Asegúrese de que la función de llamada de residente a residente esté habilitada. Consulte "6.2.6.4 Otras configuraciones" para más detalles.
- La función de llamada es utilizada por VTH para llamar a VTH.
- Si ambos VTH tienen una cámara, se puede proporcionar una videollamada bilateral.

6.4.2.1 Marcar y llamar al usuario directamente

En la interfaz "Llamar al usuario", marque y llame al usuario.

Step 1 Seleccione "Llamar> Llamar usuario".

El sistema muestra la interfaz "Llamar al usuario", como se muestra en la Figura 6-29.



Figura 6-29.

Step 2 Ingrese a la habitación del usuario no. (VTH habitación no.).

- Si VTO funciona como servidor SIP, marque la habitación no. directamente.
- Si la plataforma funciona como servidor SIP:
 - Llame a un usuario en la misma unidad y en el mismo edificio, marque el número de habitación directamente.
 - Llame a un usuario en otros edificios o unidades, agregue el número de edificio. Por ejemplo, marque 1 # 1 # 101 para llamar a Building 1 Unit 1 Room 101.

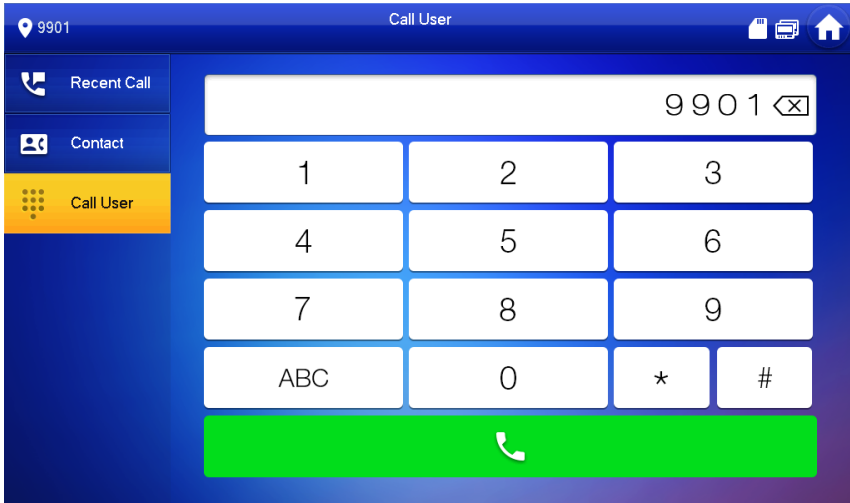

Si el VTH maestro (101 # 0) llama a la extensión (101 # 1), ingrese el número de habitación: # 1; si la extensión llama al VTH maestro, ingrese el número de habitación: # 0.

Step 3 prensa  para comenzar.

El sistema muestra la interfaz de llamada, como se muestra en la Figura 6-30. Después de que el usuario contesta la llamada, ambas partes se comunican entre sí, como se muestra en la Figura 6-31. Para la descripción de la clave de interfaz, consulte la Tabla 6-5.



Si VTH posee una cámara, habrá videos después de contestar la llamada.



Figura 6-30



Figura 6-31

6.4.2.2 Llamar al usuario en contacto

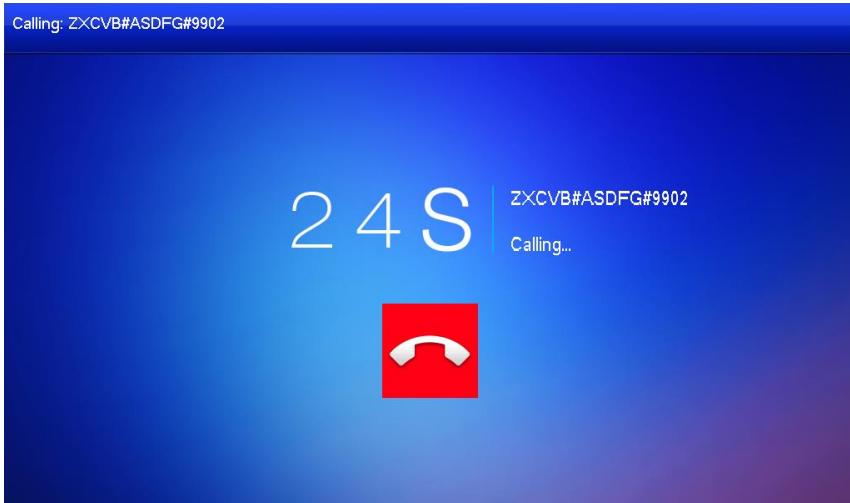

Agregue personas de contacto al contacto, haciendo referencia a "6.4.1.1 Agregar usuario".

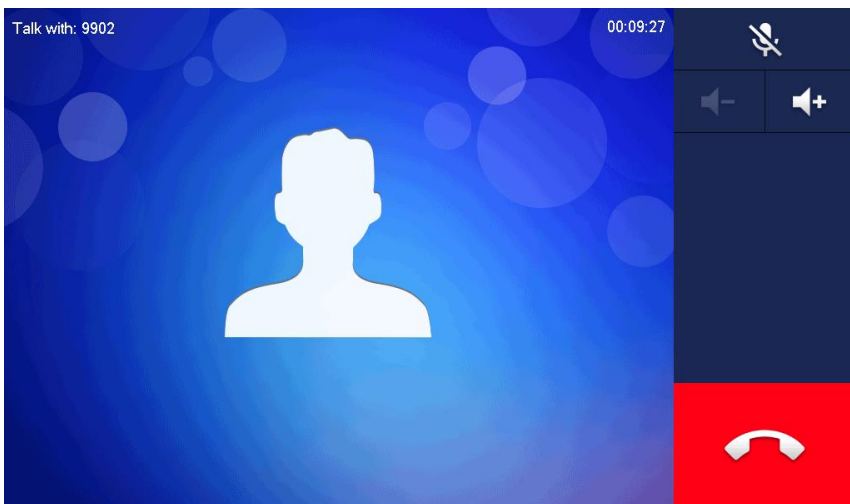
Step 1 Seleccione "Llamar> Contacto". Seleccione el

Step 2 que desea llamar.

Step 3 prensa  para comenzar.

6.4.3 Llamada del usuario

Cuando otro VTH llama a este VTH, se mostrará la interfaz de llamada, como se muestra en la Figura 6-32.





Figura 6-32

- prensa  para hablar entre ellos, como se muestra en la Figura 6-33. Para una descripción clave, por favor consulte la Tabla 6-5.
- prensa  colgar.

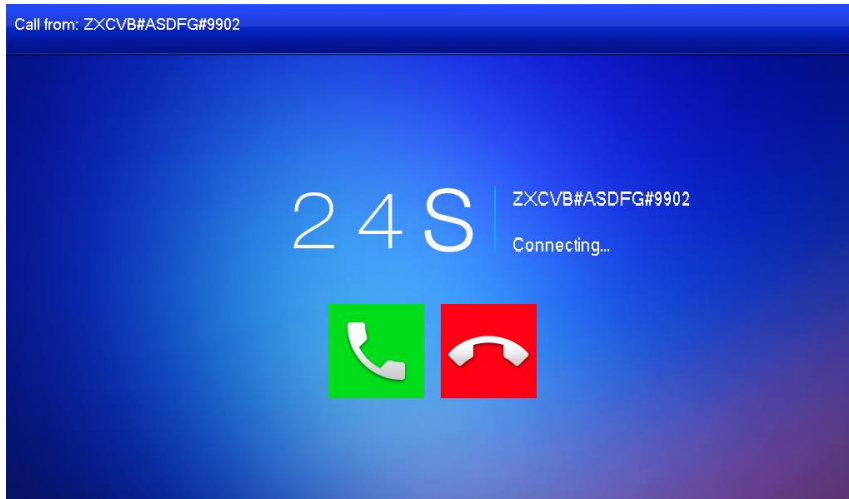

Figura 6-33.

6.4.4 Llamada desde VTO





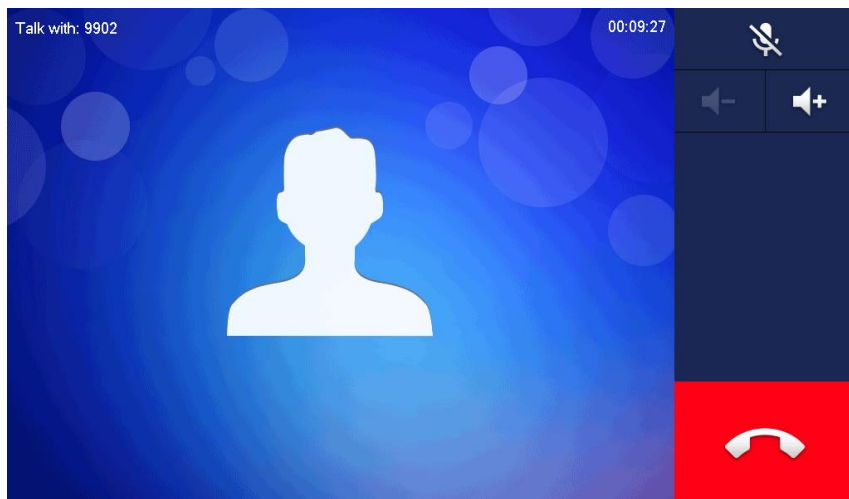



Step 1 Marque la habitación VTH no. (como 9901) en VTO, para llamar a VTH. VTH muestra una imagen de espera, como se muestra en la Figura 6-34. En la interfaz VTH, presione

Step 2 [Responder].

Responda la llamada y hablen entre ellos. Para obtener una descripción clave, consulte la Tabla 6-5.



Figura 6-34

Llave	Descripción
	<p>Presione esta tecla para desbloquear el VTO de forma remota.</p> <p></p> <p>El sistema proporciona la función de desbloqueo de 2 canales. Si el icono es gris, significa que la función de desbloqueo de este canal no está disponible. Esta clave significa hablar con el dispositivo del extremo opuesto.</p>
	<p>Presione esta tecla para prohibir hablar; presiónelo nuevamente para volver al estado de conversación.</p>
	<p>Presione esta tecla para seleccionar IPC en "Favorito" que se supervisará.</p>
	<p>Presione esta tecla para la instantánea.</p> <p></p> <p>Esta tecla es gris si la tarjeta SD no está instalada.</p>
	<p>Presione esta tecla para grabar. Grabación completa cuando se completa la llamada o presionando .</p> <p>Los videos se almacenan en la tarjeta SD de este VTH. Si la tarjeta SD está llena, se cubrirán los videos anteriores.</p> <p></p>





Llave	Descripción
	Esta tecla es gris si la tarjeta SD no está instalada.
	Presione esta tecla para reducir el volumen.
	Presione esta tecla para subir el volumen.
	Presione esta tecla para responder y hablar.
	Presione esta tecla para rechazar.

Tabla 6-5

6.4.5 Llamada reciente

Ver y administrar la llamada perdida, la llamada aceptada y el registro de llamadas de este VTH. Mientras tanto, devuelva la llamada a las personas de contacto. Seleccione "Llamada > Llamada reciente", y el sistema muestra la interfaz "Llamada reciente".



En caso de llamada perdida, presione  en el panel frontal e ingrese a la interfaz de llamada reciente.



Figura 6-35

6.4.5.1 Devolución de llamada

Seleccione la llamada reciente del VTH requerido, presione [Llamar] para llamar a la persona de contacto.

6.4.5.2 Eliminar

Presione [Editar], seleccione un registro de llamada reciente y presione [Eliminar] para eliminarlo.

6.4.5.3 Borrar

Presione [Borrar] para borrar todas las llamadas recientes en esta pestaña.

6.5 Monitor

VTH puede monitorear VTO, estación de cerca o IPC.

6.5.1 Monitoreo de VTO



Confirme el nombre de usuario y la contraseña en VTH, que se configuran al agregar VTO. Deben ser consistentes con el nombre de usuario de inicio de sesión WEB y la contraseña de VTO. De lo contrario, no podrá obtener videos durante el monitoreo.

VTH puede monitorear VTO o estación de cerca. Bajo la condición de monitoreo, presione la tecla Llamar



en el panel frontal para hablar con VTO. VTO contestará la llamada automáticamente.

Step 1 Seleccione "Monitor > VTO".

El sistema muestra la lista de VTO agregado y estación de cerca, como se muestra en la Figura 6-36.

presione  agregar VTO de uso frecuente o estación de cerca a favoritos, que será

se muestra en la pestaña "Favorito", para cambiar videos durante el monitoreo.





Figura 6-36

Step 2 presione  para seleccionar VTO que será monitoreado.

El dispositivo ingresa al monitoreo, como se muestra en la Figura 6-37. Para las operaciones de monitoreo relevantes, consulte

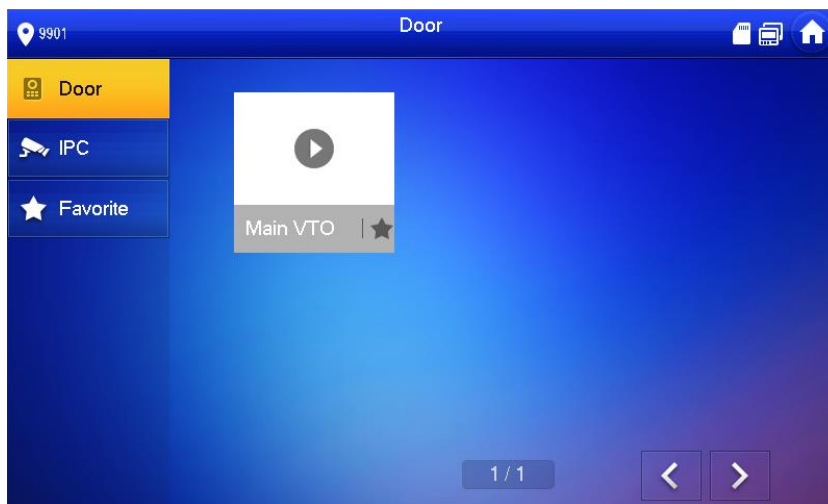
Icono	Descripción
	Presione esta tecla para desbloquear VTO de forma remota. El sistema proporciona la función de desbloqueo de 2 canales. Si el icono es gris, significa que la función de desbloqueo de este canal no está disponible. Presione esta tecla para la instantánea.
	 Esta tecla es gris si la tarjeta SD no está instalada.
	Presione esta tecla para grabar. Grabación completa cuando se completa la llamada o presionando Los videos se almacenan en la tarjeta SD de este VTH. Si la tarjeta SD está llena, se cubrirán los videos anteriores. Esta tecla es gris si la tarjeta SD no está instalada.
	Si VTH conecta múltiples VTO / IPC, presione y para cambiar a último / siguiente canal.
	Presione esta tecla para cancelar el monitoreo.
	Presione esta tecla para hablar con el otro dispositivo final. Presione esta tecla para comenzar y el icono se convertirá . Presione nuevamente para completar.

Tabla 6-6

Tabla 6-6



Hable con VTO directamente después de un monitoreo exitoso.



Figura 6-37

Icono	Descripción
	Presione esta tecla para desbloquear VTO de forma remota. El sistema proporciona la función de desbloqueo de 2 canales. Si el icono es gris, significa que la función de desbloqueo de este canal no está disponible. Presione esta tecla para la instantánea.
	 Esta tecla es gris si la tarjeta SD no está instalada.
	Presione esta tecla para grabar. Grabación completa cuando se completa la llamada o presionando Los videos se almacenan en la tarjeta SD de este VTH. Si la tarjeta SD está llena, se cubrirán los videos anteriores. Esta tecla es gris si la tarjeta SD no está instalada.
	Si VTH conecta múltiples VTO / IPC, presione y para cambiar a último / siguiente canal.
	Presione esta tecla para cancelar el monitoreo.
	Presione esta tecla para hablar con el otro dispositivo final. Presione esta tecla para comenzar y el icono se convertirá . Presione nuevamente para completar.

Tabla 6-6

6.5.2 Monitoreo de IPC

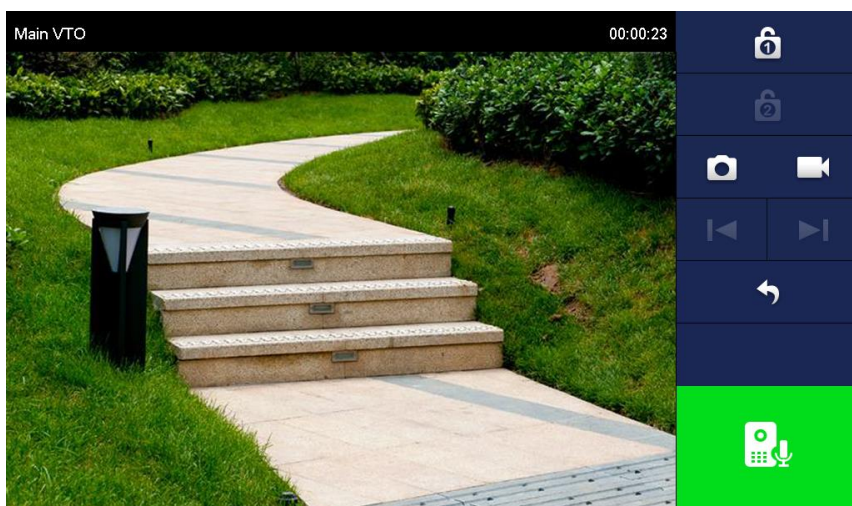

Agregue IPC antes de monitorear IPC.

6.5.2.1 Agregar IPC



- IPC agregado en VTO principal y Express / DSS La interfaz "IPC" se sincronizará con VTH. El IPC sincronizado no se puede eliminar.
- Antes de agregar IPC, asegúrese de que IPC se haya encendido y conectado a la misma red con VTH.

Step 1 Seleccione "Monitor > IPC".

El sistema muestra la interfaz "IPC", como se muestra en la Figura 6-38. prensa



para agregar

IPC de uso frecuente a favoritos, que se mostrará en la pestaña "Favoritos", para cambiar videos durante el monitoreo.



Figura 6-38

Step 2 Presione [Agregar].

El sistema muestra la interfaz "Agregar IPC", como se muestra en la Figura 6-39.



Figura 6-39

Step 3 Consulte la Tabla 6-7 para configurar los parámetros de la cámara.

Parámetro	Descripción
IPC	<p>Presione esta tecla para seleccionar IPC, NVR, DVR y HCVR.</p> <ul style="list-style-type: none"> ● Seleccione IPC, lo que significa que VTH obtiene la transmisión de video del IPC conectado directamente. Es necesario configurar la información de IPC. Seleccione NVR / DVR / HCVR, lo que significa que VTH obtiene la transmisión de video IPC del dispositivo conectado. Es necesario configurar la información sobre el dispositivo conectado.

Parámetro	Descripción
Nombre IPC32	Ingrese el nombre de IPC / NVR / DVR / HCVR.
IP	Ingrese la dirección IP del IPC / NVR / DVR / HCVR conectado.
Nombre de usuario	Entrada nombre de usuario y contraseña a iniciar sesión en la interfaz WEB de
Puerto de	IPC / NVR / DVR / HCVR.
contraseña	El puerto predeterminado es 554.
Corriente	<p>Seleccione el tipo de transmisión según las necesidades, incluidas la transmisión principal y la transmisión adicional.</p> <ul style="list-style-type: none"> ● Transmisión principal: transmisión grande, alta definición, gran ancho de banda ocupado, adecuado para almacenamiento local. ● Transmisión adicional: imagen relativamente suave, pequeño ancho de banda ocupado, adecuado para la transmisión de red con bajo ancho de banda.
Protocolo	Incluye protocolo local y protocolo Onvif. Seleccione de acuerdo con el protocolo del dispositivo conectado.
Canal	<ul style="list-style-type: none"> ● Si IPC está conectado, la configuración predeterminada es 1. ● Si NVR / XVR / HCVR está conectado, configure el número de canal de IPC en NVR / XVR / HCVR.

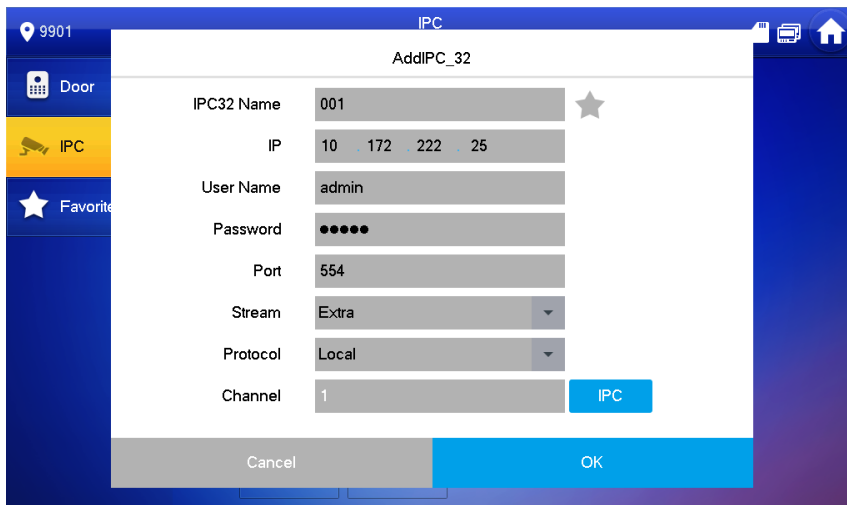
Tabla 6-7

Step 4 Presione [OK] para finalizar.

6.5.2.2 Modificar IPC

Modificar información de IPC.

Step 1 Seleccione "Monitor> IPC".

El sistema muestra la interfaz "IPC".

Step 2 prensa  de IPC.

Step 3 Modificar los parámetros de IPC. Consulte la Tabla 6-7 para más detalles. Presione [OK] para

Step 4 finalizar.

6.5.2.3 Eliminar IPC

Eliminar IPC que se ha agregado. Sin embargo, IPC sincronizado desde VTO o la plataforma no se pueden eliminar.

Step 1 Seleccione "Monitor> IPC".

El sistema muestra la interfaz "IPC". Presione

Step 2 [Editar]. Seleccione IPC.

Step 3

Step 4 Presione [Eliminar] para eliminar el IPC seleccionado.

6.5.2.4 Monitorear IPC

Monitorear el IPC.

Step 1 Seleccione "Monitor> IPC".

El sistema muestra la interfaz "IPC".

Step 2 Seleccione IPC para monitorear y presione



El sistema muestra la interfaz de monitoreo, como se muestra en la Figura 6-40.



Figura 6-40

Step 3 Monitoree el VTO haciendo referencia a la Tabla 6-6.

6.5.3 Favorito

Muestra VTO, estaciones de cerca o IPC que se han agregado a favoritos.



Para ver la lista de favoritos, asegúrese de haber agregado VTO, estación de valla o IPC a favoritos. De lo contrario, la lista es nula.

Step 1 Seleccione "Monitor> Favorito".

El sistema muestra la interfaz "Favorito", como se muestra en la Figura 6-41.



Figura 6-41

Step 2 Seleccione el dispositivo a monitorear y presione

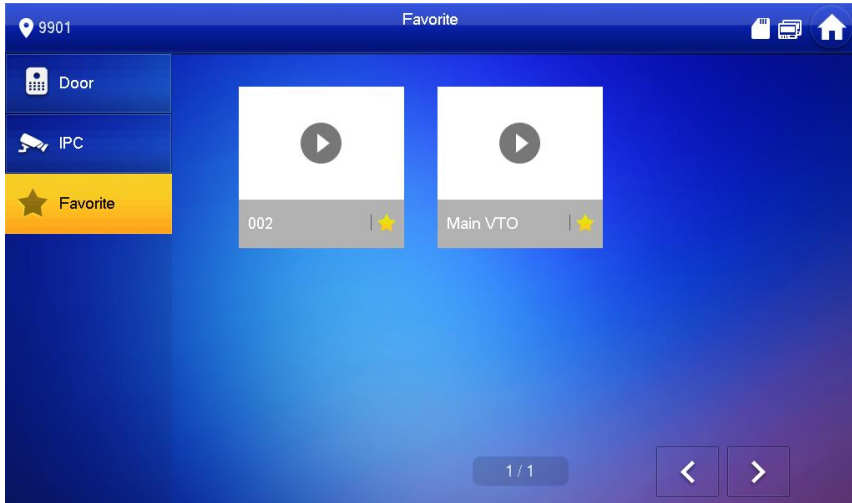

El sistema muestra la interfaz de monitoreo. En el caso de varios dispositivos en la pestaña "Favorite",

presione  //  para cambiarlos y monitorearlos.

6.6 llamada de socorro



Asegúrese de que se haya conectado el centro de gestión. De lo contrario, no podrá llamar.

En caso de emergencia, presione **SOS** botón en el panel frontal, o presione [SOS] en la interfaz principal para llamar centro de gestión.

6.7 Información

6.7.1 Alarma de seguridad



Toda la información de la alarma se almacena en el dispositivo.

Cuando se activa una alarma, habrá un sonido de alarma de 15 segundos. Abra la interfaz de aviso de alarma, como se muestra en la Figura 6-42, y cargue la información de alarma en la interfaz de registro de alarma y la plataforma de administración.



Figura 6-42

Alternativamente, seleccione "Información> Alarma de seguridad", y el sistema mostrará la interfaz "Alarma de seguridad", como se muestra en la Figura 6-43. La pestaña "Todos" muestra toda la información de la alarma del sistema, mientras que la pestaña "No leídos" muestra la información de la alarma no leída.

- Presione [Editar] para seleccionar la información; presione [Eliminar] para eliminar la información seleccionada.
- Presione [Borrar] para borrar todos los registros después de la confirmación.

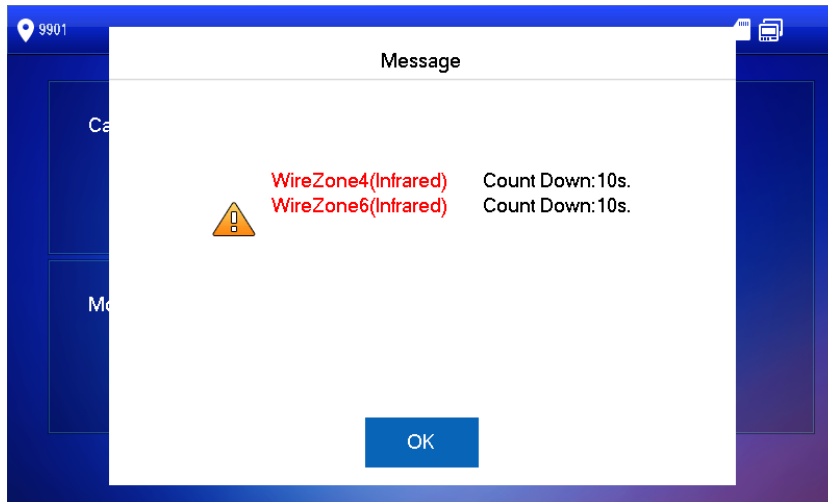

Figura 6-43

6.7.2 Mensaje de invitado

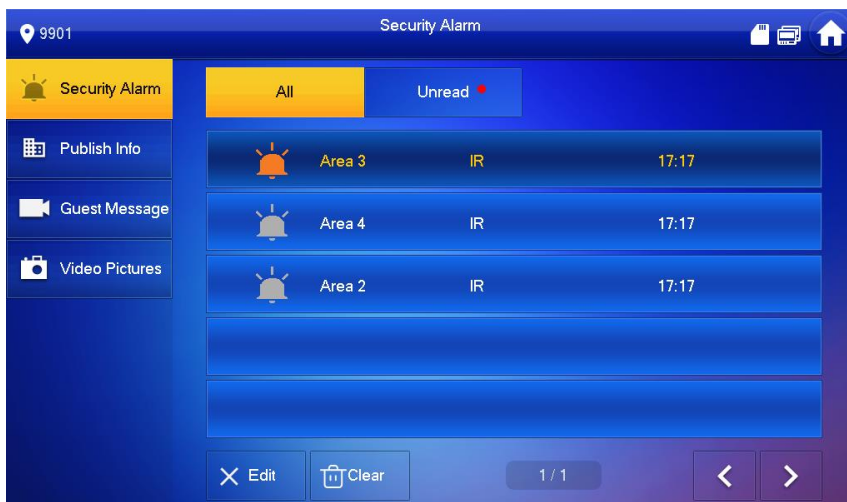

- Cuando se inserta una tarjeta SD en el dispositivo, esta función es válida. Todos los mensajes se almacenan en la tarjeta SD.
- Si la tarjeta SD no está insertada, pero VTO WEB ha configurado FTP y seleccionado "Carga de mensajes de video y audio", esta función también es válida. Todos los mensajes se subirán a FTP.

Seleccione "Información> Mensaje de invitado" y el sistema mostrará la interfaz "Mensaje de invitado", como se muestra en la Figura 6-44. La pestaña "Todos" muestra todos los mensajes del sistema, mientras que la pestaña "No leídos" muestra los mensajes no leídos.

- Presione [Editar] para seleccionar la información; presione [Eliminar] para eliminar la información seleccionada.
- Presione [Borrar] para borrar todos los mensajes después de la confirmación.



Figura 6-44

6.7.3 Publicar información

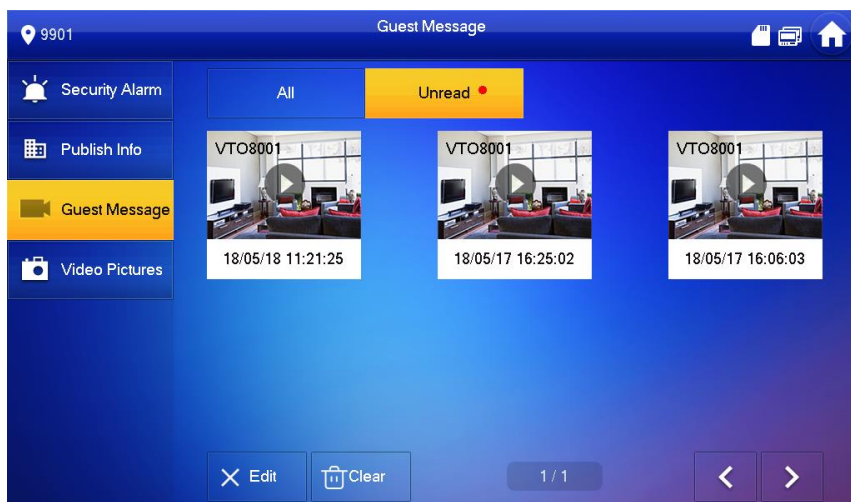

La información publicada por el centro de gestión se almacena en el dispositivo y las imágenes, si las hay, se almacenan en la tarjeta FTP.

Seleccione "Información> Publicar información", y el sistema muestra la interfaz "Publicar información", como se muestra en la Figura 6-45. La pestaña "Todos" muestra toda la información del sistema, mientras que la pestaña "No leídos" muestra información no leída.

- Presione [Editar] para seleccionar la información; presione [Eliminar] para eliminar la información seleccionada.
- Presione [Borrar] para borrar toda la información después de la confirmación.



Figura 6-45

6.7.4 Imágenes de video

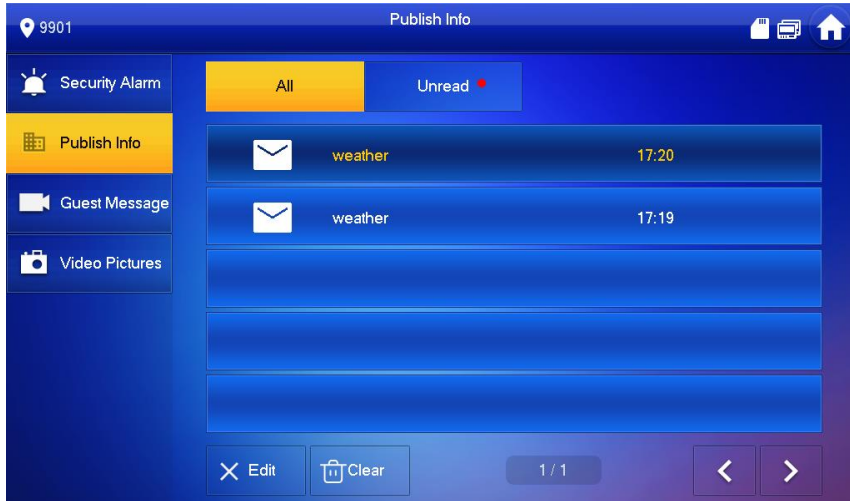

Cuando se inserta una tarjeta SD en el dispositivo, esta función es válida. Todos los videos e imágenes se almacenan en la tarjeta SD.

Seleccione "Información> Imágenes de video" y el sistema mostrará la interfaz "Imágenes de video", como se muestra en la Figura 6-46.

- Presione [Editar] para seleccionar el video o la imagen; presione [Eliminar] para eliminar el video o la imagen seleccionados.
- Presione [Borrar] para eliminar todos los videos e imágenes después de la confirmación.



Figura 6-46

6.8 Función de desbloqueo

Cuando se llama al VTH, durante el monitoreo, hablando y hablando, presione el botón de desbloqueo, y el VTO se desbloqueará de forma remota.

6.9 Función de armar y desarmar

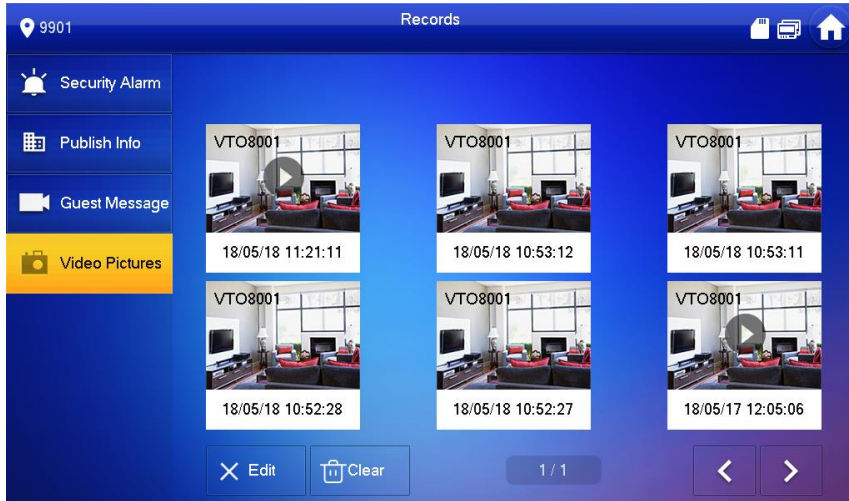
6.9.1 Brazo

En caso de activar la alarma después del armado, produzca una alarma de vinculación y cargue la información de la alarma.



- Asegúrese de que el área se haya agregado al modo de armado. De lo contrario, no se activará la alarma después del brazo.
- Asegúrese de que esté en estado desarmado. De lo contrario, el brazo fallará.



Step 1 prensa  en la interfaz principal

El sistema muestra el modo de armado, como se muestra en la Figura 6-47.



Figura 6-47

Step 2 Seleccione el modo de armado.

El sistema muestra la interfaz de entrada de contraseña. Ingrese

Step 3 armar y desarmar contraseña; presiona OK].

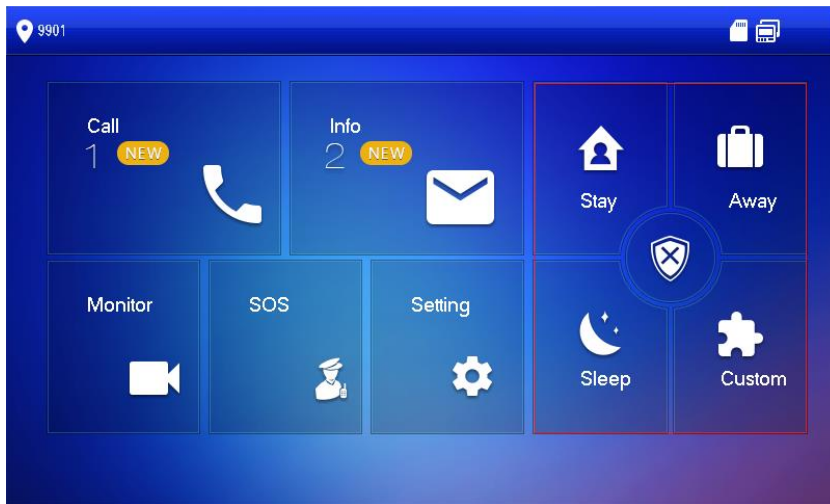
El dispositivo emite pitidos continuamente, lo que representa un brazo exitoso. La tecla muestra el modo de armado correspondiente.



- La contraseña predeterminada para armar y desarmar es 123456. Consulte "6.2.6.3 Configuración de contraseña" para obtener más detalles.
- Si la alarma de retraso se configura en el área, el dispositivo emitirá un pitido continuo al final del tiempo de retraso de salida.

6.9.2 Desarmar



Asegúrese de que esté en estado armado. De lo contrario, desarmar fallará.

Step 1 Presione el símbolo de desarmado en la esquina inferior derecha de la interfaz principal. El sistema muestra la interfaz de entrada de contraseña. Ingrese armar y desarmar contraseña; presiona OK]. El

Step 2 sistema muestra desarmado exitoso.



- La contraseña predeterminada para armar y desarmar es 123456. Consulte "6.2.6.3 Configuración de contraseña" para obtener más detalles.
- Si se ve obligado a ingresar la contraseña de desarmado en caso de emergencia, ingrese la contraseña anti-secuestro, que es la contraseña del brazo invertido. El sistema se desarmará y, al mismo tiempo, cargará información de la alarma en el centro / plataforma de administración.

77

DSS Mobile para VDP

批注 [c2]:

Puede descargar la aplicación móvil DSS y vincular su VTH a la aplicación para desbloquear la puerta, hablar con los dispositivos VTO conectados, llamar al centro de administración y ver los registros y mensajes de llamadas.

7.1 Descargando la aplicación

Antes de comenzar, asegúrese de que su servidor VTO, VTH y DSS estén conectados correctamente.

Step 1 En la interfaz principal de VTH, toque **Ajuste**.

los **Verificación de contraseña** se muestra el cuadro de diálogo.

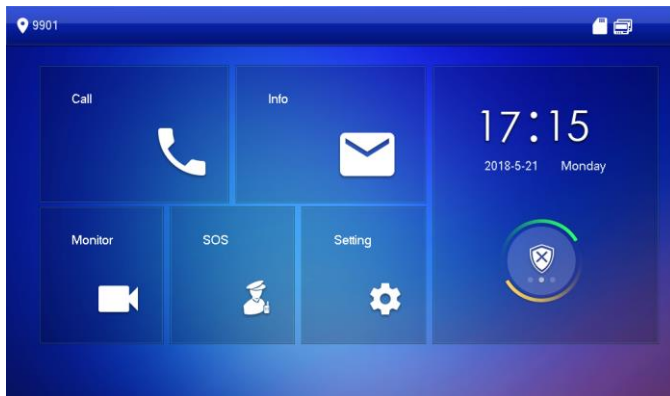

Figure 7-1

Step 2 Ingrese la contraseña que configuró y luego seleccione **General> Código QR**.

los **Registrarse código y Descargar** Se muestra el código. Escanea el **Descargar código** con su teléfono inteligente

Step 3 para descargar e instalar la aplicación.

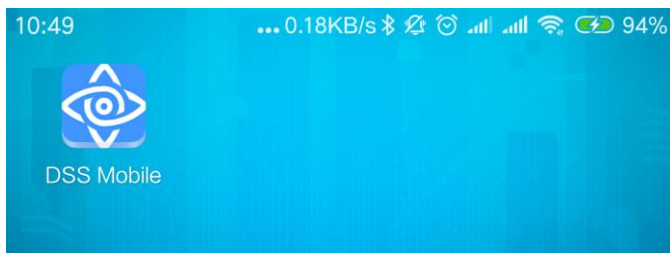

Figure 7-2

7.2 Registro e inicio de sesión

Step 1 Ejecute la aplicación, luego acepte el **Acuerdo de licencia de usuario final**, y luego permita los permisos para la aplicación. los **Registro** Se muestra la interfaz.

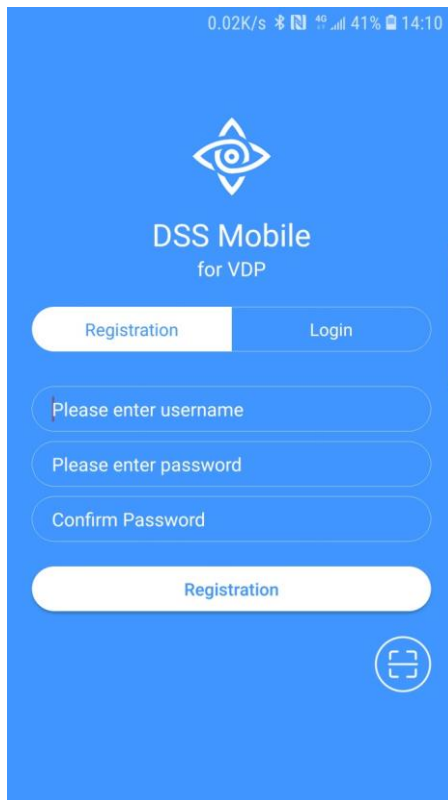

Figure 7-3

Step 2 Grifo , y luego escanear el Registrarse código en el VTH. Ver "Paso 2" en "7.1

Descargando la aplicación".

Se muestra la dirección IP y el número de puerto de su servidor DSS.

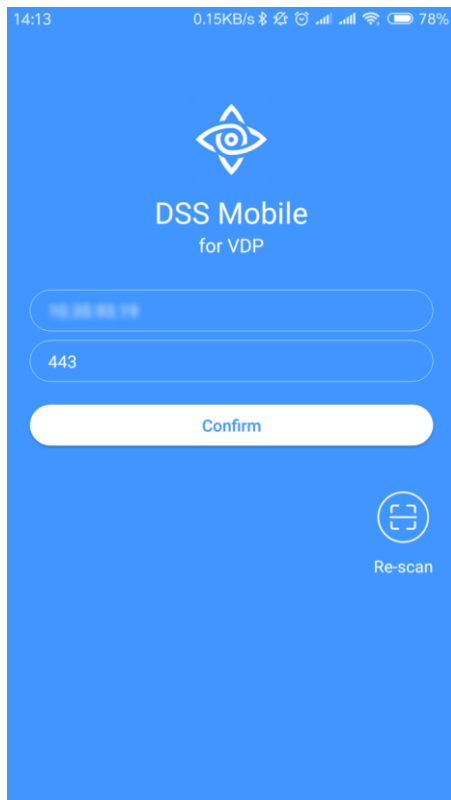

Figure 7-4

Step 3 **Grifo Confirmar**, luego ingrese el nombre de usuario y la contraseña que necesita, y luego toque **Registro**. Puede registrar 5 usuarios en un VTH como máximo.

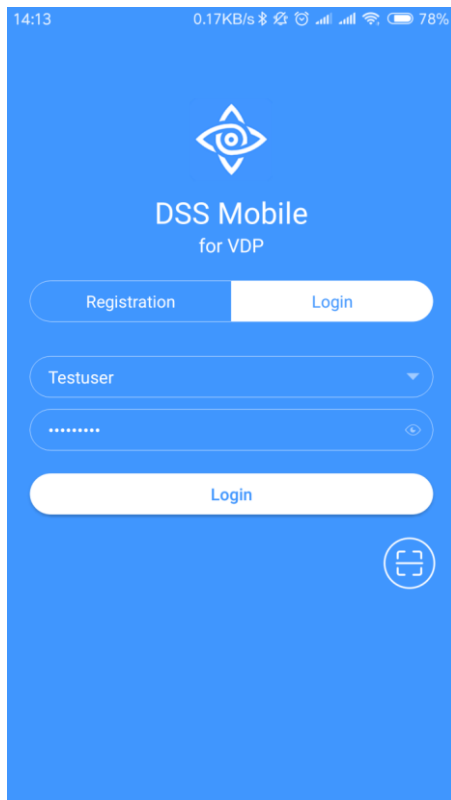

Figure 7-5

Step 4 Grifo **Iniciar sesión**.

los **Iniciar sesión** Se muestra la interfaz.

Step 5 Ingrese el nombre de usuario y la contraseña que registró, y luego toque **Iniciar sesión**.

los **Registros de llamadas** Se muestra la interfaz.

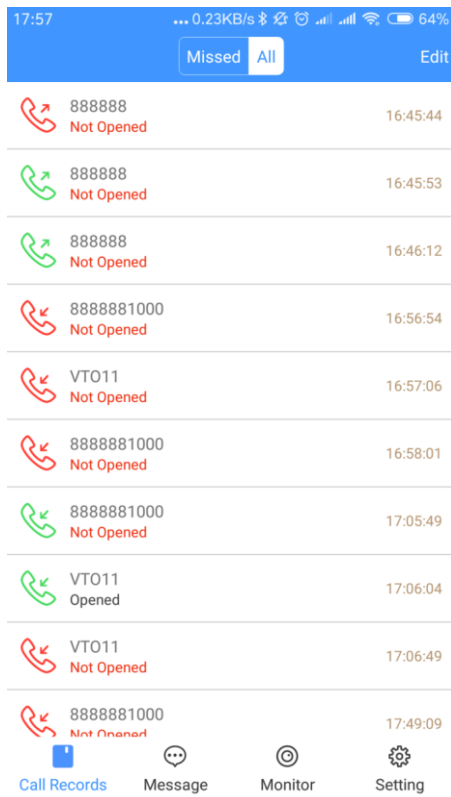

Figure 7-6

7.3 Funciones de llamada

7.3.1 Configuración del desvío de llamadas

Confirme su ID de SIP y luego configure el desvío de llamadas en el VTH. Si algún dispositivo está llamando al VTH, recibirá la llamada por teléfono.

Step 1 Inicie sesión en la aplicación y luego toque **Ajuste**.

los **Configuraciones** se muestra la interfaz y el ID SIP aquí está **3 # 1 # 1001 # 115**.

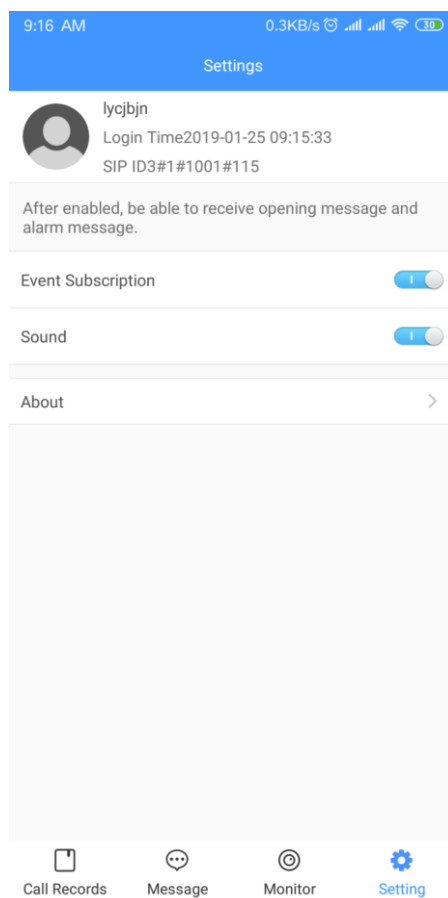

Figure 7-7

Step 2 En la interfaz principal de VTH, toque **Ajuste**.

los **Verificación de contraseña** se muestra el cuadro de diálogo.



Figure 7-8

Step 3 Ingrese la contraseña que configuró y luego toque **Adelante**.

los **Adelante** Se muestra la interfaz.

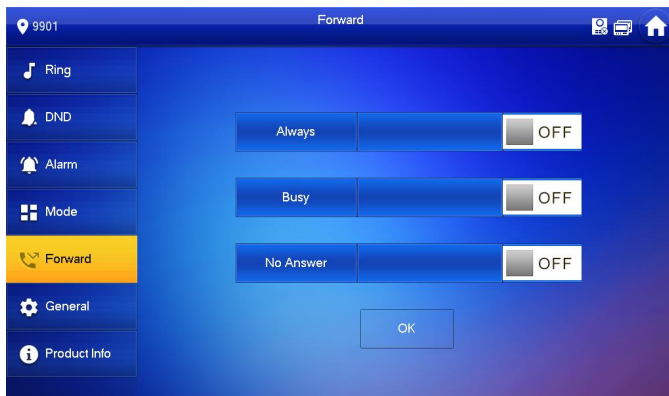

Figure 7-9

Puede seleccionar el tipo de reenvío que necesita:

- **Siempre:** Todas las llamadas que lleguen a este VTH se desviarán.
- **Ocupado:** Si el VTH está ocupado, se reenviará la llamada.
- **Sin respuesta:** Cualquier llamada que no haya sido respondida dentro de 15 s será desviada. En el cuadro de entrada

Step 4 detrás del tipo de reenvío que necesita, ingrese el código SIP.

- Si desea reenviar las llamadas a un usuario específico, ingrese el código SIP de ese usuario. Por ejemplo, si ingresa **3 # 1 # 1001 # 115**, entonces todas las llamadas serán enviadas a ese usuario específico.
- Si desea reenviar las llamadas a todos los usuarios del VTH, cambie los últimos tres números a **100**, en este caso, necesita ingresar **3 # 1 # 1001 # 100**, entonces todos los usuarios recibirán la llamada desviada en su teléfono al mismo tiempo.

Step 5 Grifo OFF para habilitar la función, y luego cambia a



. Grifo **Okay** ahorrar.

7.3.2 Operaciones de llamada

Después de configurar correctamente el desvío de llamadas, puede recibir y responder llamadas telefónicas desde el VTO o el centro de administración.

- Cuando el VTO está haciendo una videollamada, puede responder la llamada y desbloquear la puerta de forma remota.

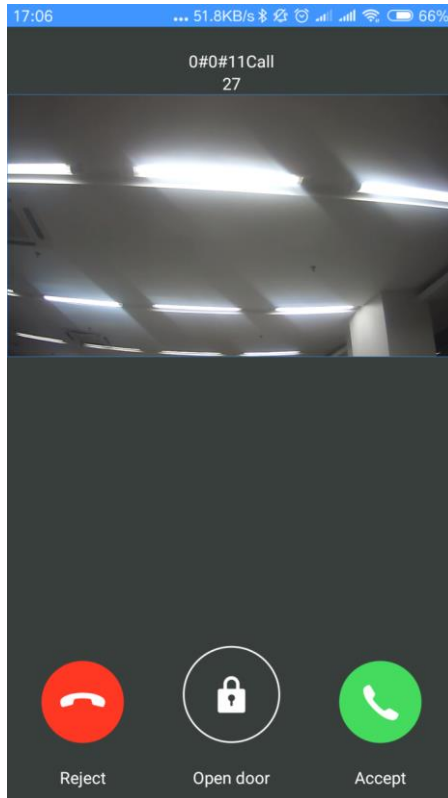

Figure 7-10

- También puede recibir la llamada desde el centro de gestión.



Figure 7-11

7.4 Monitor

Puede agregar el VTO conectado manualmente para monitor, comunicación de voz y desbloqueo.

Step 1 Inicie sesión en la aplicación y luego toque **Monitor**.

los **Monitor** Se muestra la interfaz.

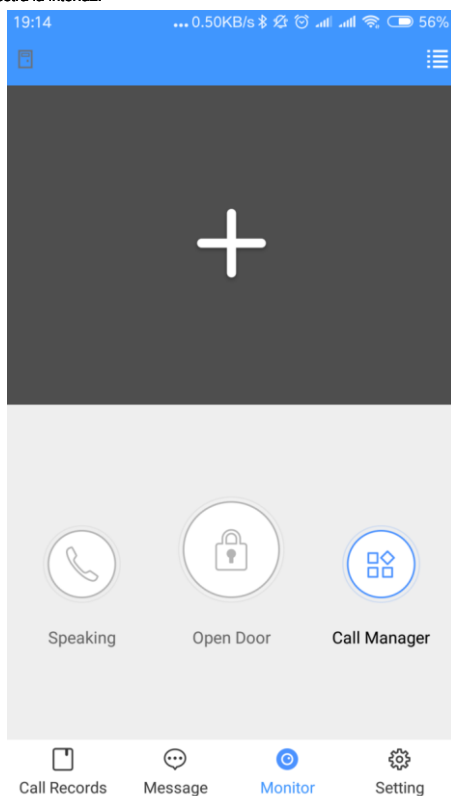

Figure 7-12

Puedes tocar **Gestor de llamadas** llamar al centro de gestión. Toque el signo "+" y luego seleccione el

Step 2 VTO que necesita de la Lista de canales. Se muestra el video en vivo.

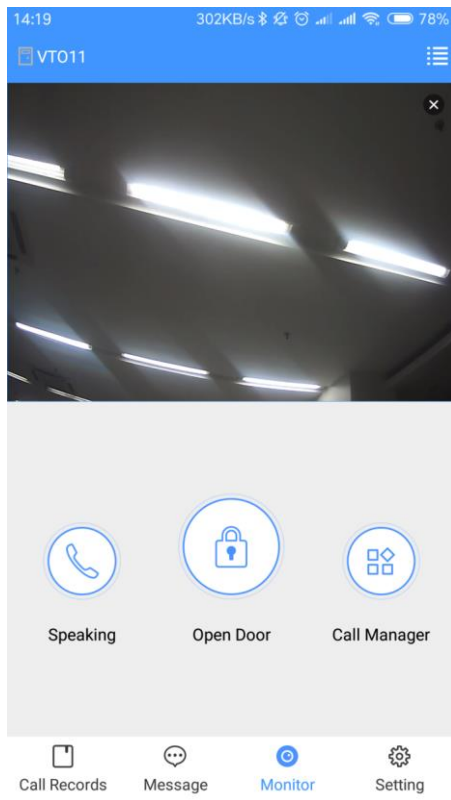

Figure 7-13

- Grifo **Puerta abierta** para abrir la puerta
- Grifo **Hablando** hacer comunicación de voz con el VTO.

7.5 Registros de llamadas

Después de configurar correctamente el desvío de llamadas (consulte "7.3.1 Configuración del desvío de llamadas"), puede ver los registros de llamadas desde el VTO o el centro de gestión.

Inicie sesión en la aplicación y luego toque **Registros de llamadas**.

los **Registros de llamadas** Se muestra la interfaz.

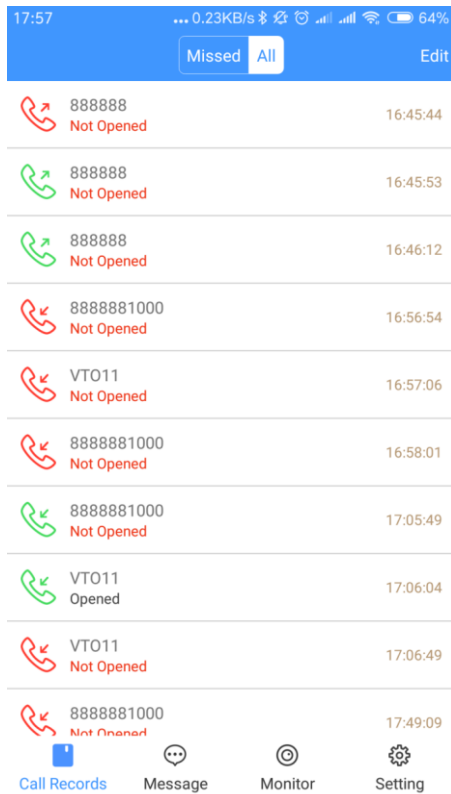

Figure 7-14

Puede ver las llamadas perdidas y todos los registros.

- Grifo **Editar** para eliminar el registro de llamadas uno por uno.
- Grifo **Editar** > **Vacio** para borrar todos los registros.

7.6 Mensaje

Inicie sesión en la aplicación y luego toque **Mensaje**.

los **Mensaje** Se muestra la interfaz. Puede ver los mensajes de acceso y los mensajes de alarma.

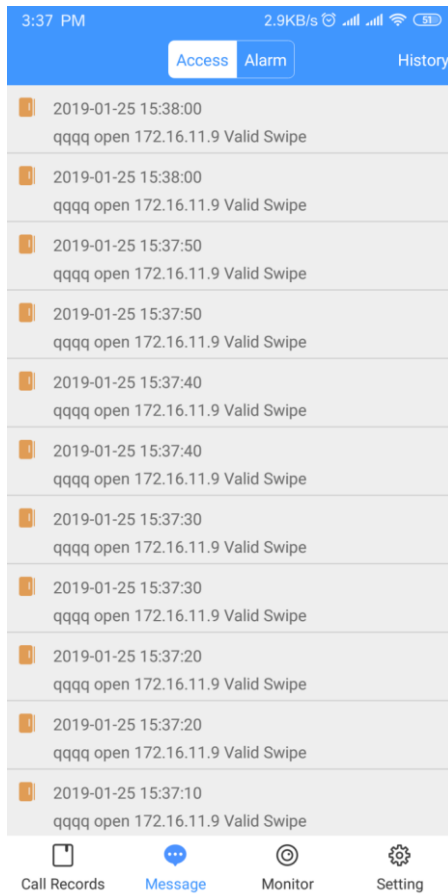

Figure 7-15

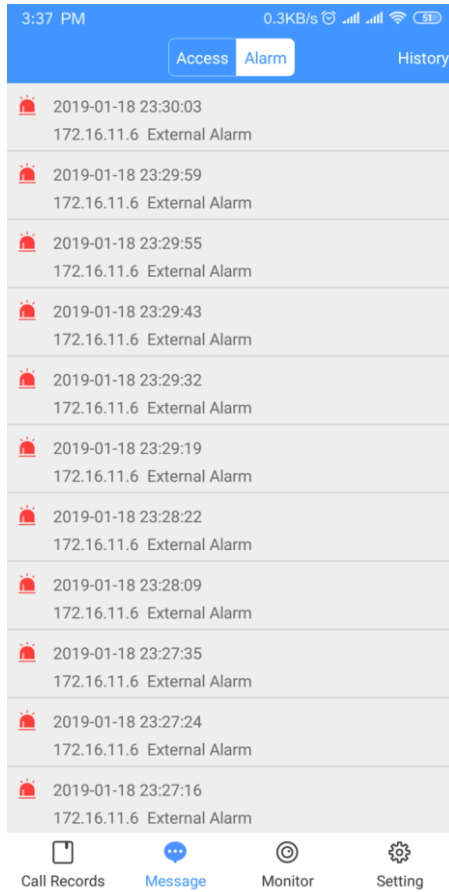

Figure 7-16



Primero debe habilitar la suscripción al evento. Consulte "7.7 Configuración".

7.7 Ajuste

Inicie sesión en la aplicación y luego toque **Ajuste**.

los **Configuraciones** Se muestra la interfaz.

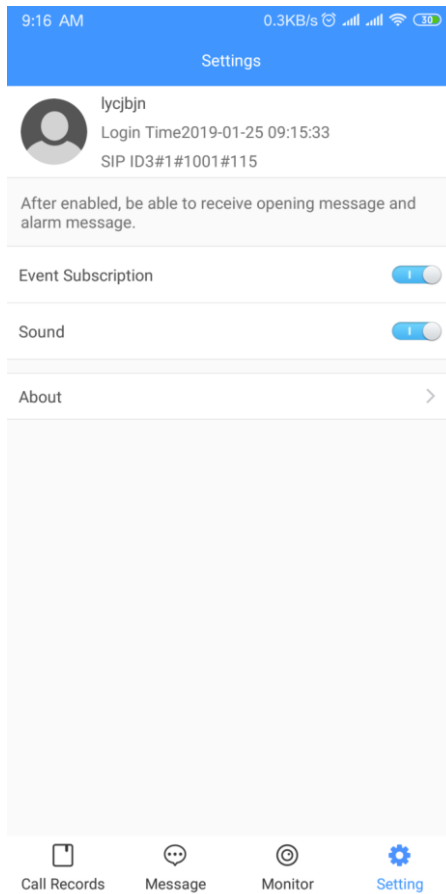

Figure 7-17

Grifo  para habilitar la función que necesita y luego cambia a .

· **Habilitar Suscripción al evento**, y luego puede ver los mensajes de acceso y los mensajes de alarma. Ver "7.6 Mensaje".

· **Habilitar Sonido**, y luego suena el teléfono cuando recibe una llamada.

Grifo **Acerca de**, y luego puede ver la información de la versión o el documento de ayuda, y puede cerrar sesión en la cuenta actual.