

Manual de usuario independiente de acceso por huella digital

V1.1.1

Tabla de contenido

1	Visión general.....	1
2	Estructura e instalación del dispositivo	2
2.1	Estructura del dispositivo	2
2.2	Instalación del dispositivo	3
3	Estructura del sistema	7
4 4	Ajuste de funciones	8
4.1	Iniciar sesión	8
4.2	Gestión de usuarios	8
4.2.1	Agregar usuario	9 9
4.2.2	Agregar Super Contraseña	10
4.2.3	Eliminar usuario	11
4.2.4	Eliminar contraseña de usuario	12
4.2.5	Agregar más tarjeta maestra	13
4.3	A&C	13
4.3.1	Período	13
4.3.2	Tarjeta maestra	17
4.3.3	Modo de desbloqueo	17
4.3.4	Tiempo de bloqueo de la puerta	18
4.3.5	Alarma	18
4.3.6	Configuración del estado de la puerta	19
4.4	Configuración del sistema	20
4.4.1	Configuración local	20
4.4.2	Modo de red	22
4.4.3	Modo	23
4.4.4	Reiniciar el sistema	24
4.4.5	Actualización de USB	24
4.5	Información del sistema	24
4.5.1	Desbloquear registro	24

4.5.2 Historial de alarmas	25
4.5.3 Información local	26
4.5.4 Exportación USB	27

Importantes salvaguardas y advertencias

Lea atentamente las siguientes precauciones y advertencias antes de utilizar el producto para evitar pérdidas por daños y lesiones corporales. Después de leer, guarde bien este manual del usuario. Nota:

- Cambie la contraseña predeterminada del usuario después de estar armado.
- No instale el dispositivo en una posición expuesta a la luz solar o a altas temperaturas. El aumento de temperatura en el dispositivo puede provocar un incendio.
- No exponga el dispositivo al negro de la lámpara, al vapor o al polvo. De lo contrario, puede provocar un incendio o una descarga eléctrica.
- El dispositivo debe instalarse en una superficie sólida y plana para garantizar la seguridad bajo carga y terremoto. De lo contrario, puede hacer que el dispositivo se caiga o se voltee.
- No deje caer ni salpique líquidos sobre el dispositivo, y no coloque el recipiente con líquido lleno en el dispositivo para evitar que se derrame líquido.
- No bloquee la ventilación del dispositivo o la ventilación alrededor del dispositivo. De lo contrario, la temperatura en el dispositivo aumentará y puede provocar un incendio.
- Use el dispositivo solo dentro del rango de entrada y salida nominal.
- No desmonte el dispositivo sin instrucciones profesionales.
- Transporte, use y almacene el producto a la temperatura y humedad adecuadas.

Advertencia:

- Utilice la batería adecuadamente para evitar incendios, explosiones y otros peligros.
- Reemplace la batería usada con una batería del mismo tipo.
- No use una línea de alimentación que no sea la especificada. Úselo correctamente dentro del rango nominal. De lo contrario, puede provocar un incendio o una descarga eléctrica.
- Utilice la fuente de alimentación que coincida con los requisitos de SELV y la fuente de alimentación limitada IEC60950-1. La fuente de alimentación debe seguir los requisitos de la etiqueta del dispositivo.
- Para productos de estructura tipo I, conéctelo al enchufe de la fuente de alimentación con protección GND.
- Si utiliza un enchufe de alimentación o un acoplador de electrodomésticos como dispositivo de desconexión, mantenga el dispositivo de desconexión disponible para operarlo todo el tiempo.

Aviso de protección de privacidad

Como usuario del dispositivo o controlador de datos, puede recopilar datos personales de terceros, como la cara, las huellas digitales, el número de placa del automóvil, la dirección de correo electrónico, el número de teléfono, el GPS, etc. Debe cumplir con las leyes y regulaciones locales de protección de la privacidad para proteger los derechos e intereses legítimos de otras personas mediante la implementación de medidas que incluyen, entre otras: proporcionar una identificación clara y visible para informar al interesado sobre la existencia del área de vigilancia y proporcionar contacto.

Sobre el manual

- El manual es solo de referencia. Si hay inconsistencia entre el Manual y el producto real, prevalecerá el producto real.
- No somos responsables de ninguna pérdida causada por las operaciones que no cumplan con el Manual.
- El Manual se actualizará de acuerdo con las últimas leyes y reglamentos de las regiones relacionadas. Para obtener información detallada, consulte el Manual del usuario en papel, el CD-ROM, el código QR o nuestro sitio web oficial. Si hay inconsistencia entre el Manual del usuario en papel y la versión electrónica, prevalecerá la versión electrónica.
- Todos los diseños y el software están sujetos a cambios sin previo aviso por escrito. Las actualizaciones del producto pueden causar algunas diferencias entre el producto real y el Manual. Póngase en contacto con el servicio al cliente para obtener el último programa y la documentación complementaria.
- Todavía puede haber una desviación en los datos técnicos, la descripción de las funciones y operaciones, o errores en la impresión. Si hay alguna duda o disputa, consulte nuestra explicación final.
- Actualice el software del lector o pruebe otro software de lectura convencional si no se puede abrir la Guía (en formato PDF).
- Todas las marcas comerciales, marcas comerciales registradas y los nombres de compañías en el Manual son propiedad de sus respectivos dueños.
- Visite nuestro sitio web, póngase en contacto con el proveedor o con el servicio al cliente si se produce algún problema al utilizar el dispositivo.
- Si existe alguna incertidumbre o controversia, consulte nuestra explicación final.

1. Información general

Fingerprint Access Standalone integra funciones de lectura, configuración y ejecución de tarjetas. Tiene una apariencia ordenada para clientes de nivel medio a alto, como edificios comerciales, corporaciones y comunidades inteligentes.

Tiene:

- Teclado táctil + pantalla LCD, protocolo TCP / IP.
- Admite desbloqueo mediante tarjeta, huella digital, contraseña, tarjeta + contraseña, tarjeta + huella digital, tarjeta o contraseña o huella digital.
- Soporte máximo de 3.000 huellas digitales (predeterminado), máximo de 4.500 huellas digitales (personalizadas), 30,000 tarjetas válidas y 500 súper contraseñas.
- Max admite 150,000 registros de tarjetas y 1024 registros de alarmas.
- Alarma de tiempo de espera de puerta, alarma de intrusión, alarma de coacción y alarma de sensor de puerta.
- Entrada de anillo.
- Agregue la tarjeta de invitado, la tarjeta de coacción, la lista en blanco y negro y la tarjeta de patrulla, mientras admite el período de validez u horarios.
- Integra el lector de tarjetas y el controlador de una puerta.
- Admite 128 grupos de período y 128 grupos de período de vacaciones.

Advertencia:

Si este producto requiere alimentación externa, utilice un adaptador DC 12V 0.5A y la temperatura de trabajo debe estar dentro de -5 °C ~ 55 °C.

2 Estructura e instalación del dispositivo

2.1 Estructura del dispositivo

El aspecto y la dimensión del dispositivo se muestran como en la Figura 2- 1 y la Figura 2- 2. La unidad es mm.



Figura 2-1

Unit : mm

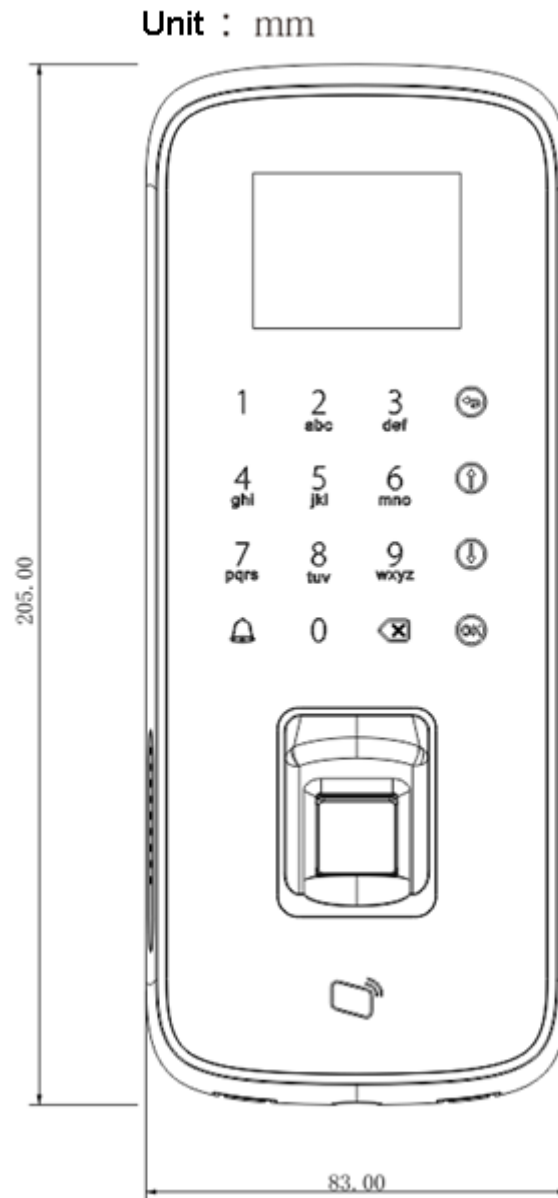

Figura 2-2.

2.2 Instalación del dispositivo

La instalación del dispositivo se muestra como en la Figura 2-3.

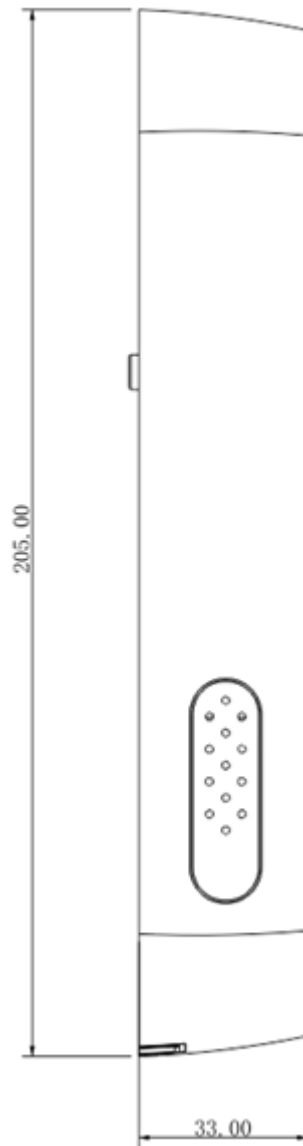

Figura 2-3

Paso de instalación:

Paso 1. Fije el soporte en la superficie de instalación con tres tornillos autorretrantes ST3 x 18. Paso 2. Conecte el cable, pase el cable a través de la ranura en el soporte de instalación y coloque el cable en

Superficie de instalación. Ver Figura 2-4. La secuencia del cable se refiere al cuadro 2-1. Paso 3. De acuerdo con la dirección de la flecha en el mapa de instalación, cuelgue el dispositivo en el soporte para

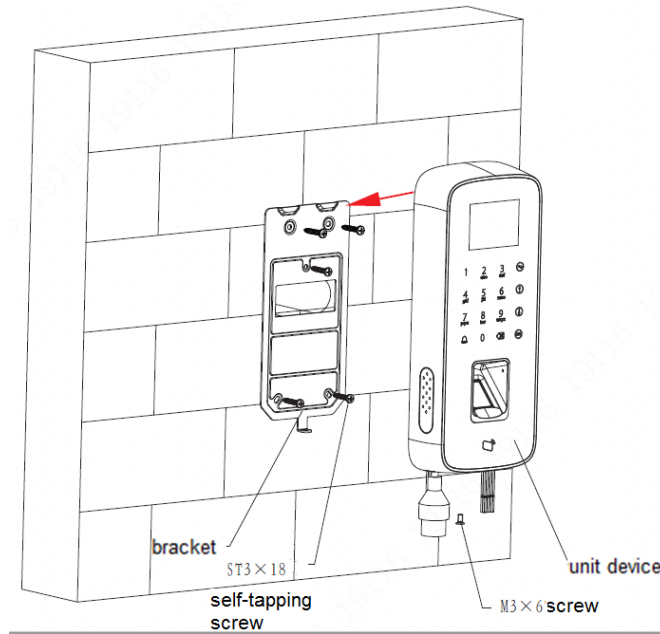
Instalación completa.

Paso 4. Desde la parte inferior del dispositivo, atornille un tornillo M3 x 6, ajuste el soporte.



Figura 2-4.

Puerto	No.	Color	Interfaz	Nota	Protocolo
CON1 1		rojo	+ 12VI	Entrada de alimentación DC 12V	-
	2	<u>Negro</u> GND		GND	
	3	COM azul		Bloquear COM	
	4 4	<u>Blanco</u> CAROLINA DEL NORTE		Bloqueo NC	
	5 5	<u>Verde</u> NO		Bloquear NO	
	6 6	<u>marrón</u> SR		Sensor de puerta	
	7 7	<u>Amarillo</u> GND		GND	
	8	<u>Púrpura</u> EMPUJAR		Botón de desbloqueo	
CON2 1		rojo	+ 12VO	Salida de potencia DC 12V	-
	2	<u>Negro</u> GND		GND	-
	3	CASO azul		Lector de tarjetas	Protocolo Weigand
	4 4	<u>Blanco</u> D1		Weigand línea 1	
	5 5	<u>Verde</u> D0		Weigand línea 0	
	6 6	LED marrón		Línea indicadora de la tarjeta Weigand	
	7 7	<u>Amarillo</u> B1		RS485B	RS485
	8	<u>Púrpura</u> A1		RS485A	protol

Puerto	No.	Color	Interfaz	Nota	Protocolo	
CON3 1		rojo	BELL +	anillo	-	
	2	<u>Negro</u> BEL	L3			
		GND azul		GND		
	4 4	<u>Blanco</u> ACUT		Salida de alarma		
	5 5	<u>Verde</u> AIN		Entrada de alarma		
	6 6	<u>marrón</u> GND		GND		
	7 7	<u>Amarillo</u> B2		RS485B externo		RS485
	8	<u>Púrpura</u> A2		RS485A externo		protcol
<u>CON4</u> -		-	RJ45	Red	-	

Gráfico 2-1

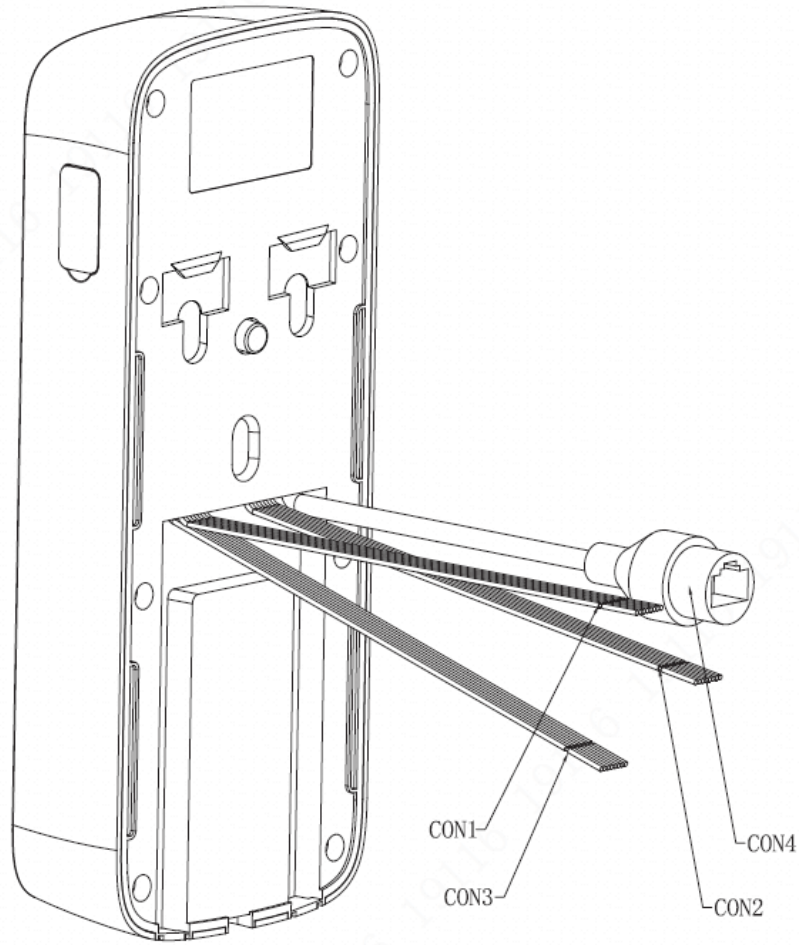
3 Estructura del sistema

El dispositivo y el lector de tarjetas, el dispositivo de alarma, la PC de control de acceso, etc. componen un sistema como en la Figura 3-1.



Figura 3- 1

Ajuste de 4 funciones

4.1 Iniciar sesión

Paso de interfaz de inicio de sesión:

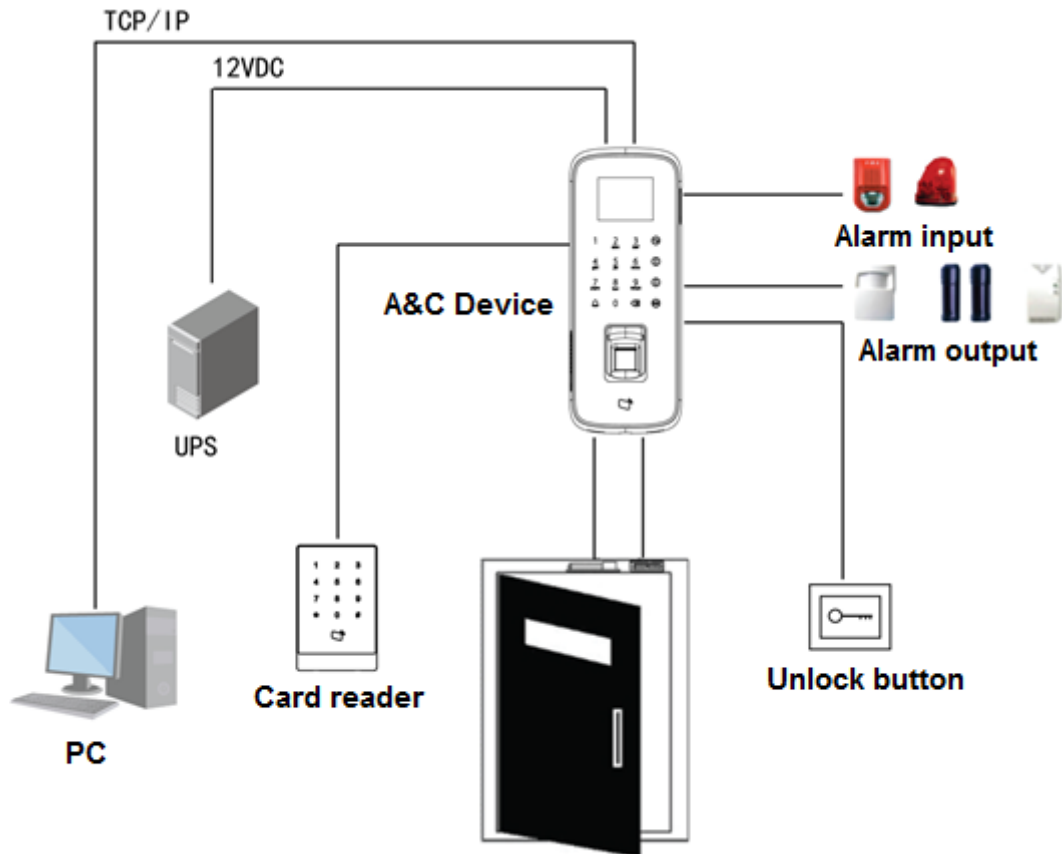
Paso 1. Conecte la alimentación, el dispositivo se iniciará. **Paso 2.** Presione **【 Okay 】** botón, la pantalla muestra la contraseña de administrador. **Paso 3.** Ingrese la contraseña de administrador y presione **【 Okay 】** botón para ingresar a la página de inicio.

Ver Figura 4-1.



Figura 4-1

Nota:

La contraseña predeterminada es "88888888". Cambie la contraseña de administrador lo antes posible, consulte el Capítulo 4.4.1.2.

Puede seleccionar ingresar la administración correcta, la configuración de A&C, la configuración del sistema y la información local como menú principal.

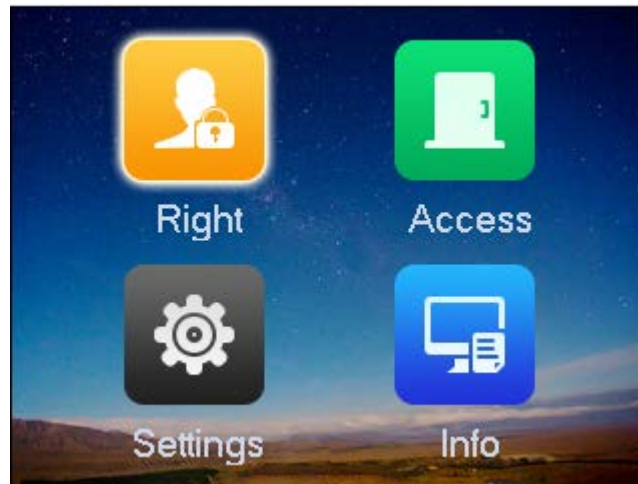
- prensa **【 ↑ 】** botón para subir.
- prensa **【 ↓ 】** botón para moverse hacia abajo.
- prensa **【 Okay 】** botón para ingresar o confirmar.
- prensa **【 ↶ 】** botón para regresar o salir.
- prensa **【 ↵ 】** botón para retroceder.
- prensa **【 🔔 】** botón para sonar.

4.2 Gestión de usuarios

Puede agregar o eliminar la tarjeta, super contraseña.

4.2.1 Agregar usuario

También puede agregar usuarios a medida que agrega tarjeta o huella digital, y puede vincular tarjeta y huella digital.

Nota:

- El usuario de la tarjeta no ha establecido una contraseña, y deberá establecer el modo de desbloqueo en tarjeta, tarjeta o contraseña o huella digital para ingresar.
- El usuario de la tarjeta establece la contraseña de la tarjeta, y usted debe configurar el modo de desbloqueo en tarjeta, tarjeta + contraseña, tarjeta o contraseña o huella digital para ingresar.
- El usuario de la tarjeta establece la huella digital, pero antes de ingresar, el usuario debe establecer el modo de desbloqueo en tarjeta, tarjeta + contraseña, tarjeta o contraseña o huella digital.
- El usuario, que establece el período, solo puede desbloquear la puerta dentro del período designado.

Para agregar usuario:

Paso 1. En la página de inicio, selecciona a la derecha, presiona **【 Okay 】**.

Paso 2. Seleccione Agregar usuario, presione **【 Okay 】**. Ver Figura 4-2.

The screenshot shows a screen titled "Add User" with the following fields and values:

Field	Value
Card No.	003D62AC
UserID	1
Card Type	Normal
Use Time	255
Password	123456
Period	0
Validity	2037-12-31

Figura 4-2.

Paso 3. Use la tecla para ingresar el número de tarjeta. o coloque la tarjeta en el área de deslizamiento para escanear. Paso 4.

Ingrese el número de usuario. **Ste p 5. Seleccione el tipo de tarjeta** pe, presione **【 Okay 】** para seleccionar. Ver cuadro 4-1.

Tipo de tarjeta	Nota
Tarjeta general	Tarjeta de usuario general. Cuando agrega una tarjeta, el sistema le preguntará si configuró la contraseña, el período y el plazo de validez de la tarjeta.
tarjeta VIP	Tarjeta de usuario VIP. Advierte al personal de servicio cuando entra el titular de la tarjeta. Cuando agrega una tarjeta, el sistema le preguntará si configuró la contraseña, el período y el plazo de validez de la tarjeta.
Tarjeta de invitado	Cuando agrega una tarjeta de invitado, debe establecer los tiempos de uso. Entonces, cuando excede este límite, la tarjeta se vuelve inválida.
Tarjeta de patrulla	<u>La tarjeta de patrulla solo puede deslizar la tarjeta en el lugar de patrulla pero no puede</u>

Tipo de tarjeta	Nota
	desbloquear. Cuando agrega una tarjeta, el sistema le preguntará si configuró la contraseña, el período y el plazo de validez de la tarjeta.
Lista negra	Cuando desliza la tarjeta en la lista negra y entra, se refiere al servicio personal. Cuando agrega una tarjeta, el sistema le preguntará si configuró la contraseña, el período y el plazo de validez de la tarjeta.
Tarjeta de coacción	La tarjeta de coacción se vuelve válida después de configurar la alarma de coacción. Puede deslizar esta tarjeta para desbloquear, pero se enviará una alarma al centro.

Cuadro 4-1

Nota:

Todas estas tarjetas serán enviadas al centro, la plataforma de gestión procesará según el tipo de tarjeta.

Paso 6. Presione **[X]** para eliminar datos originales e ingresar los tiempos de uso reales que necesita. **Paso 7.** Presione **[Okay]** para eliminar los datos predeterminados, ingrese la contraseña de usuario, el período de tiempo y la validez,

y presione **[Y]**. El sistema le pregunta si desea grabar la huella digital. **Paso 8.** Seleccione Sí o No según lo necesite.

- Seleccione **SÍ**, siga las instrucciones del sistema para colocar la huella digital en el lector para grabar tres veces.
- Seleccione **NO**, el sistema muestra que la operación es exitosa.

4.2.2 Agregar Super Contraseña

Usuario de contraseña representa al usuario que ingresó la contraseña en la configuración para ingresar. Nota:

- El usuario de la contraseña deberá establecer el modo de desbloqueo en contraseña, tarjeta o contraseña o huella digital para poder ingresar.

Para agregar una super contraseña:

Paso 1. En la interfaz derecha, seleccione **Agregar súper contraseña** y presione **[Okay]**.

El sistema muestra agregar una nueva interfaz de súper contraseña. Ver Figura 4-3.



Figura 4-3.

Paso 2. Ingrese la súper contraseña no. y presione 【 ↓ 】 .

Paso 3. Ingrese la súper contraseña y confirme. prensa 【 Okay 】 .

4.2.3 Eliminar usuario

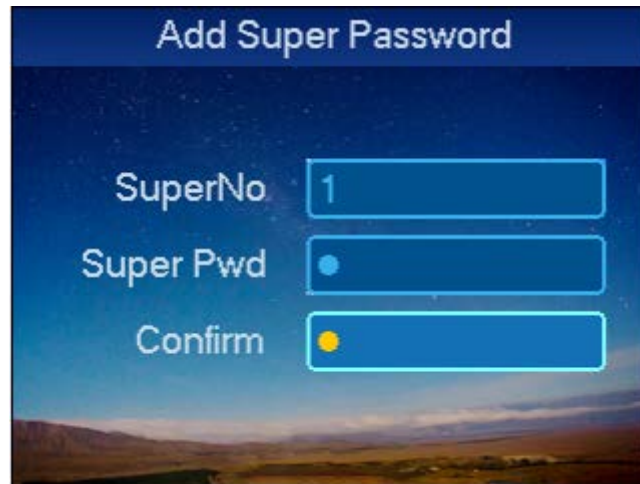
Puede eliminar un solo usuario o todos los usuarios.

4.2.3.1 Eliminar usuario único

Paso 1. En la interfaz derecha, seleccione Eliminar usuario, presione 【 Okay 】 .

Paso 2. Seleccione Eliminar usuario individual, presione 【 Okay 】 . y presione 【 Okay 】 llave. Ver Figura 4-4.



Figura 4-4.

Paso 3. Eliminar usuario.

Seleccione cualquiera de los siguientes métodos:

- Ingrese la tarjeta no. para eliminar y presione OK.
- Escanee la tarjeta que desea eliminar en el área de deslizamiento de la tarjeta, presione 【 Okay 】 .

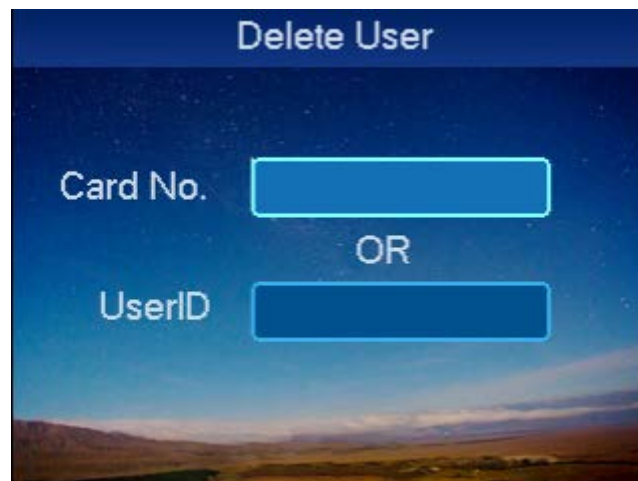
- Ingrese el número de usuario para eliminar y presione **【 Okay 】** .

El sistema le pregunta si desea eliminar. Paso 4.

Seleccione Aceptar y haga clic en Aceptar.

4.2.3.2 Eliminar todos los usuarios

Paso 1. En eliminar interfaz de usuario, seleccione todos los usuarios y presione **【 Okay 】** llave. El sistema pregunta si **Eliminar todo o no.** **Paso 2.** Presione **【 Okay 】** Clave para confirmar. El sistema dice que se eliminó con éxito.

4.2.4 Eliminar contraseña de usuario

Puede eliminar una súper contraseña o eliminar todas las súper contraseñas.

4.2.4.1 Eliminar contraseña súper única

Paso 1. En eliminar interfaz de usuario, seleccione eliminar súper contraseña y presione **【 Okay 】** llave. **Paso 2.** Seleccione eliminar una sola súper contraseña y presiona **【 Okay 】** llave.

Ver Figura 4-5.



Figura 4-5

Paso 3. Entrada no. de súper contraseña para eliminar, y presione **【 Okay 】** llave.

El sistema pregunta si eliminarlo o no. Paso 4. Presione OK y presione **【 Okay 】** Clave para borrar.

4.2.4.2 Eliminar todas las súper contraseñas

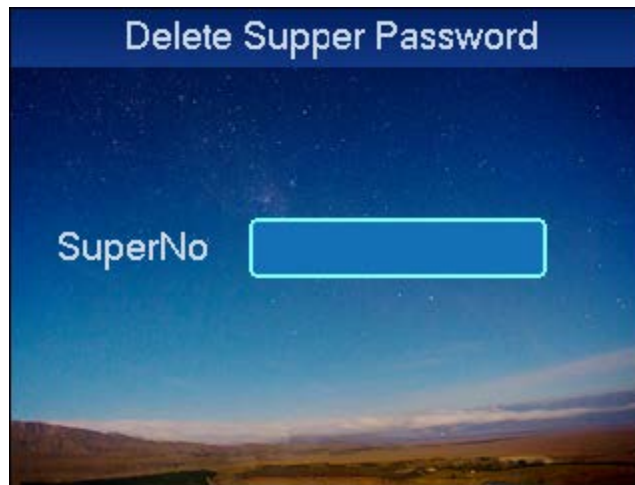
Paso 1. En eliminar la interfaz de súper contraseña, seleccione eliminar todas las súper contraseñas y presione

【 Okay 】 llave. El sistema pregunta si eliminar todo o no. Paso 2. Presione 【#】 Clave para borrar. Paso 3.

Selecciona OK y presiona 【 Okay 】 llave. El sistema dice que se eliminó correctamente

4.2.5 Agregar más tarjeta maestra

Al agregar más tarjeta maestra, el usuario puede agregar rápidamente el usuario de la tarjeta. Antes de agregar una tarjeta maestra, el usuario debe agregar primero una tarjeta maestra, consulte el Capítulo 4.3.2. Para agregar más tarjetas maestras:

Paso 1. En la interfaz de administración del usuario, seleccione agregar más tarjeta maestra y presione 【 Okay 】

llave. El sistema solicita al usuario que deslice la tarjeta.

Paso 2. Coloque la tarjeta maestra en el área de deslizamiento y escanee. El sistema solicita el modo de tarjeta maestra. Paso 3. Coloque la tarjeta para agregar una por una en el área de barrido para escanear. El sistema dice agregado

exitosamente.

4.3 A&C

4.3.1 Período

Puede configurar el período de desbloqueo, incluido el período de deslizamiento de la tarjeta, el período de vacaciones, el período de modo y el período NO.

4.3.1.1 Período de deslizamiento de la tarjeta

El período de deslizamiento de la tarjeta puede ser 0 ~ 127, un total de 128 períodos. En cada período, debe establecer un horario para cada día de la semana. Cuando se agrega una nueva tarjeta y establece el período de deslizamiento de la tarjeta, luego deslice la tarjeta para desbloquearla. El control de acceso juzgará si la hora actual está dentro del período establecido. por ejemplo, establecer período 1, y la configuración de lunes a domingo están en la tabla 4-2.

Día	Período
lunes	0800-2200 (período válido: 08:00 a 22:00)
martes	0800-2200 (período válido: 08:00 a 22:00)
miércoles	0800-2200 (período válido: 08:00 a 22:00)
jueves	0800-2200 (período válido: 08:00 a 22:00)
viernes	0800-2200 (período válido: 08:00 a 22:00)
sábado	0800-2200 (período válido: 08:00 a 22:00)

Día	Período
domingo	0800-2200 (período válido: 08:00 a 22:00)

Gráfico 4-2

Para establecer el período de deslizamiento de la tarjeta:

Paso 1. En la página de inicio, seleccione Configuración de A&C y presione **【 Okay 】** llave. Paso 2. Seleccione el período de tiempo y presione **【 Okay 】** llave. Ingrese a la interfaz de configuración de hora. Paso 3. Seleccione el período de deslizamiento de la tarjeta y presione **【 Okay 】** llave. Ver Figura 4-6.



Figura 4-6

Paso 4. Ingrese el período de tiempo y presione **【 Okay 】** llave. Ingrese cualquier número entre 0 ~ 127. Pantalla Muestra período. Ver Figura 4-7.

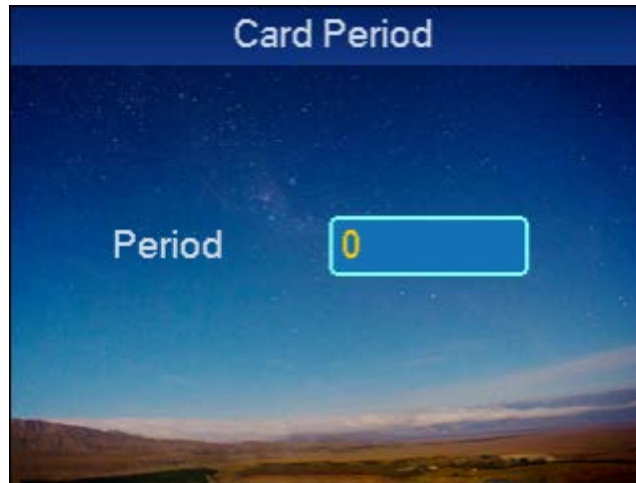

Figura 4-7

Paso 5. Seleccione el día de la semana y presione **【 Okay 】** llave. Paso 6. Establecer otros períodos. El sistema pregunta si guardarlo o no. Paso 7. Presione **【 Okay 】** llave, el sistema pregunta si guardar la configuración o no. Paso 8. Selecciona Sí y presiona **【 Okay 】** llave. El sistema dice que se guardó correctamente.

Nota:

El período predeterminado es periodos completos.

4.3.1.2 Período de vacaciones

La configuración del período de vacaciones incluye el tiempo de retención de bloqueo y el tiempo de espera.

- Tiempo de retención de bloqueo: después de deslizar la tarjeta, el período de bloqueo permanece desbloqueado, se bloqueará automáticamente una vez que finalice este período.
- Tiempo de espera: después de pasar la tarjeta, la puerta permanece desbloqueada por más de este período, se activará la alarma. Para establecer el período de vacaciones:

Paso 1. En la página de configuración del período de tiempo, seleccione el período de vacaciones y presione **【 Okay 】** llave. Paso 2. Tiempo de retención de bloqueo de entrada y tiempo de espera, y presione **【 0 】** llave. Ingrese cualquier número entre 0 ~ 127, como 1. Ver Figura 4-8.



Figura 4-8.

Nota:

Período es el período no. establecido en la interfaz del período de la tarjeta.

Paso 3. Ingrese la hora de inicio de vacaciones, la hora de finalización de vacaciones y el período, presione **【 Okay 】** . El sistema pregunta si quieres ahorrar Paso 4. Selecciona Sí y presiona **【 Okay 】** .

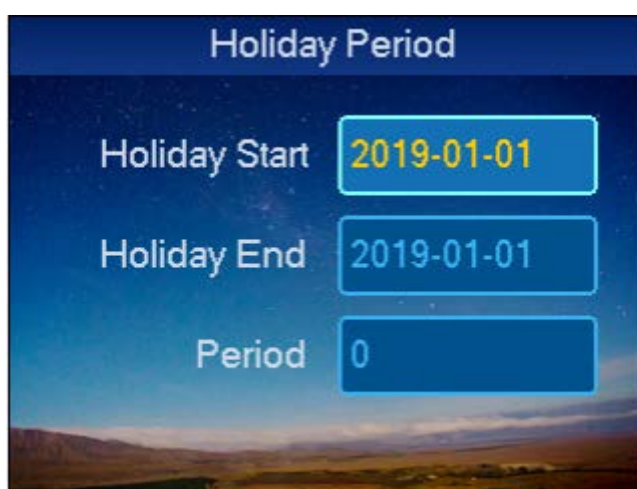
4.3.1.3 Período de modo

El período de modo tiene cuatro períodos por día, de lunes a domingo, 7 días a la semana.

Para establecer el período de modo:

Paso 1. En la interfaz de configuración del período de tiempo, seleccione el período de modo y presione **【 Okay 】** . Sistema muestra períodos de lunes a domingo. Ver Figura 4-9.



Figura 4-9.

Paso 2. Por ejemplo, seleccione lunes y presione **【 Okay 】** llave. **Paso 3.** Periodo de configuración, presione **【 Okay 】** para seleccionar el modo de desbloqueo del período **Paso 4.** Configure los períodos de martes a domingo. **Paso 5.** Presione **【 Okay 】** llave. El sistema pregunta si guardar o no. **Paso 6.** Selecciona Sí y presiona **【 Okay 】** llave. El sistema dice que se ha guardado correctamente.

Una vez completado, el método de desbloqueo de A&C se administrará de acuerdo con los cuatro períodos.

4.3.1.4 SIN período

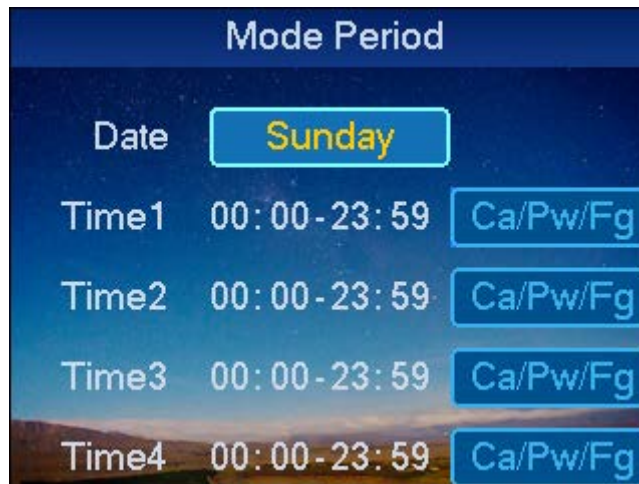
Después de que el usuario establezca NO período, A&C estará abierto durante este período. Para establecer NO período:

Paso 1. En la interfaz de configuración de tiempo, seleccione NO periodo y presione **【 Okay 】** llave. Ver Figura 4-10.



Figura 4-10.

Nota:

La configuración de los mensajes del sistema se realizó correctamente. Período no. es el no. configurado en la configuración del período de deslizamiento de tarjeta. **Paso 2.** Haz clic **【 X 】** para eliminar datos antiguos, ingrese el número de período, presione **【 Okay 】** .

4.3.2 Tarjeta maestra

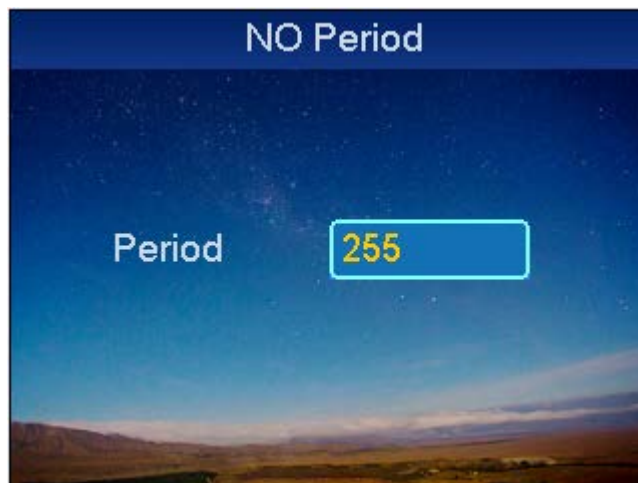
Puede modificar o agregar una tarjeta maestra.

Paso 1. En la interfaz de configuración de A&C, seleccione la configuración de la tarjeta maestra y presione **【 Okay 】** llave. Ver Figura 4-11.



Figura 4-11.

Paso 2. Presione **【 X 】** tecla para eliminar el número de tarjeta anterior e ingresar el número de tarjeta modificado, o directamente coloque la tarjeta en el área de deslizamiento para escanear y presione **【 Okay 】** clave, de la siguiente manera. La configuración de los mensajes del sistema se realizó correctamente.

4.3.3 Modo de desbloqueo

El modo de desbloqueo incluye tarjeta, contraseña, huella digital, tarjeta + contraseña, tarjeta + huella digital, tarjeta o contraseña o huella digital.

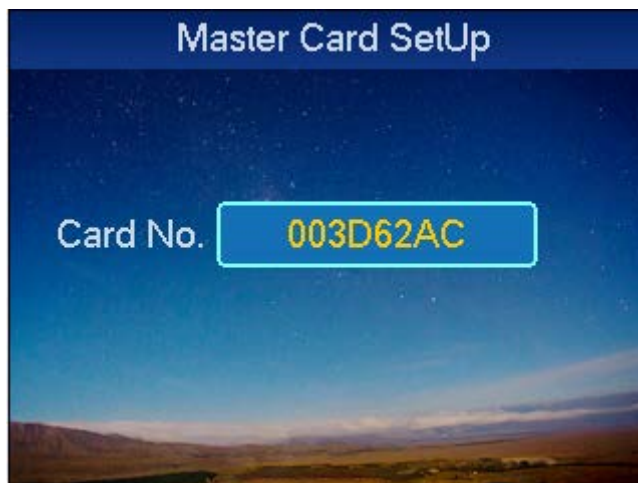
Para configurar:

Paso 1. En la interfaz A&C, seleccione el modo de desbloqueo y presione **【 Okay 】**. Ingrese a la configuración del modo de desbloqueo página. Ver Figura 4-12.



Figura 4-12.

Paso 2. Seleccione el modo para configurar y presione **【 Okay 】** llave. Cuando se selecciona, habrá un **○** al lado del modo.

4.3.4 Tiempo de bloqueo de la puerta

La configuración del tiempo de bloqueo de la puerta incluye la configuración del tiempo de espera y el tiempo. Paso 1. En la configuración de A&C, seleccione la configuración del tiempo de bloqueo de la puerta y presione **【 Okay 】** llave. Ver Figura 4-13.

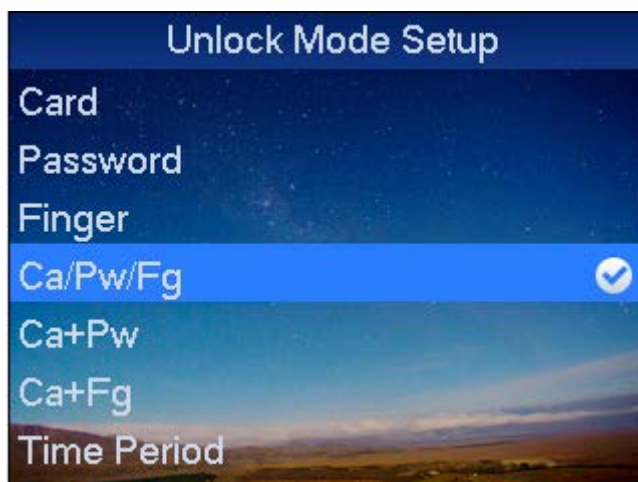

Figura 4-13.

Paso 2. Presione **【 ↩ 】** para ~~borrar~~ los datos originales, ingresar el tiempo de espera y con el tiempo, presione **【 Okay 】** llave.

La configuración del indicador del sistema se realizó correctamente.

Nota:

El tiempo de retención de la cerradura de la puerta es el tiempo que la puerta permanece abierta después de que la tarjeta de usuario pase. Si la puerta permanece abierta excediendo "con el tiempo", enviará una alarma.

4.3.5 Alarma

El usuario puede habilitar o deshabilitar la alarma, la alarma del sistema incluye intrusión, anti-retroceso, tarjeta de coacción, sensor de puerta y tiempo de espera excedido. Consulte la tabla 4-3.

Tipo de alarma	Nota
Intrusión	Ingrese sin deslizar una tarjeta o contraseña válidas, generará una alarma.
Anti-pass back	Debe deslizar la tarjeta al entrar / salir, de lo contrario generará una alarma.
Tarjeta de coacción	Ingrese con la tarjeta de coacción, generará una alarma.

Sensor de puerta	Cuando el dispositivo A&C está dañado, generará una alarma.
Se agotó el tiempo de espera	de la puerta Cuando se acabó el tiempo de apertura de A&C. generar una alarma La alarma de tiempo de espera de la puerta requiere la configuración de la puerta con el tiempo, consulte el Capítulo 4.3.4.

Gráfico 4-3

Para configurar la alarma:

Paso 1. En la interfaz de A&C, seleccione la configuración de alarma y presione 【 Okay 】 llave. Ingrese a la configuración de alarma interfaz. Ver Figura 4-14.



Figura 4-14.

Paso 2. Seleccione la alarma para ENCENDER y presione 【 Okay 】 clave de la siguiente manera. prensa 【 Okay 】 llave nuevamente para cerrar la alarma.

4.3.6 Configuración del estado de la puerta

Puede establecer el estado de A&C en normal, NO o NC.

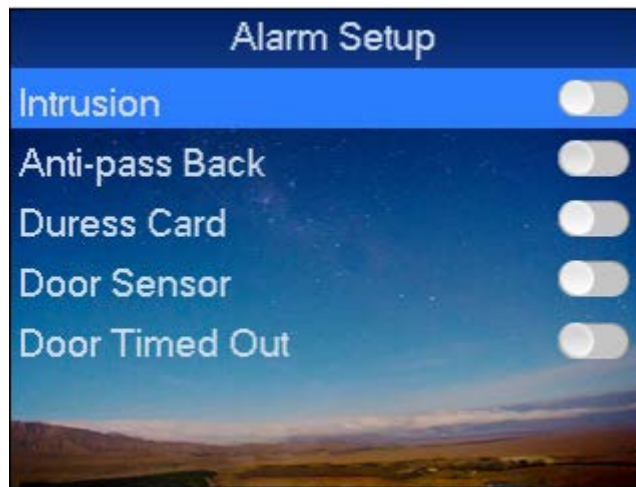
Paso 1. En la interfaz de configuración de A&C, seleccione la configuración del estado de la puerta y presione 【 Okay 】 clave para entrar interfaz de configuración del estado de la puerta. Paso 2. Vía 【 ↑ 】 y 【 ↓ 】 seleccione el estado de A&C necesario y presione 【 Okay 】 llave.

Después

la selección es exitosa, un  se mostrará al lado del estado de la puerta.

4.4 Configuraciones del sistema

4.4.1 Configuración local

Puede configurar datos, contraseña de administrador y correo de voz. También puede exportar todos los datos, restaurar la configuración predeterminada.

4.4.1.1 Configuración de fecha

Establece la fecha y hora actuales del sistema. Paso 1. En la página de

configuración del sistema, presione **【 ↑ 】** o **【 ↓ 】** tecla, seleccione configuración de fecha y presione **【 Okay 】** llave.

Paso 2. Seleccione la configuración local y presione **【 Okay 】** llave. Paso 3. Seleccione la configuración de la fecha y presione **【 Okay 】** llave. Ver Figura 4-15.



Figura 4-15

Paso 4. Ingrese la fecha y hora del dispositivo, y presione **【 Okay 】** llave. Configuración de indicaciones del sistema es exitoso.

4.4.1.2 Cambio de contraseña de administrador

Puedes modificar la contraseña de administrador.

Paso 1. En la interfaz de configuración local, seleccione configuración de contraseña de administrador y presione **【 Okay 】** llave. Ver

Figura 4-16.



Figura 4-16.

Paso 2. Ingrese la contraseña anterior, la nueva contraseña, confirme la contraseña, presione **【 Okay 】** llave. La configuración de los mensajes del sistema se realizó correctamente.

4.4.1.3 Volumen de conversación

Puede configurar el volumen de audio del dispositivo.

Paso 1. En la interfaz de configuración local, seleccione configuración de volumen de conversación y presione **【 Okay 】** como sigue.

Ver Figura 4-17.



Figura 4-17

Paso 2. Presione **【 ↑ 】** clave o **【 ↓ 】** tecla, puede ajustar el volumen.

4.4.1.4 Predeterminado

Para restaurar la configuración predeterminada:

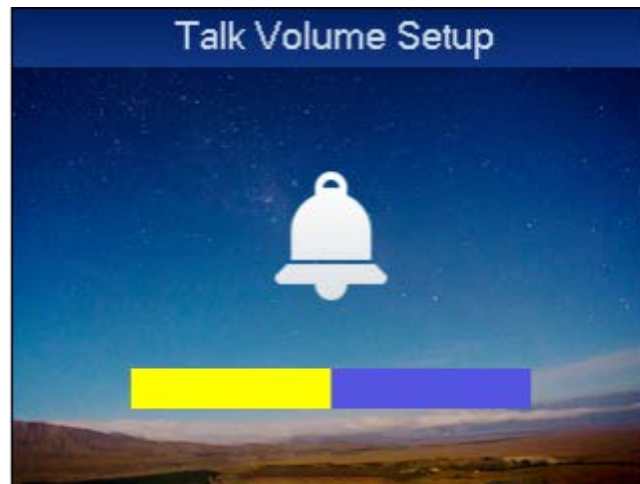
Paso 1. En la interfaz de configuración local, seleccione predeterminado y presione **【 Okay 】** llave.

El sistema pregunta si restaurar o no.

Paso 2. Selecciona Sí y presiona **【 Okay 】** Clave para restaurar.

4.4.2 Modo de red

4.4.2.1 Configuración del modo de red

Paso 1. En la página de inicio, seleccione Configuración, presione **【 Okay 】** .

Paso 2. Seleccione Configuración de red, presione **【 Okay 】** .

Paso 3. Seleccione Configuración del modo de red, presione **【 Okay 】** .

Ver Figura 4-18.



Figura 4-18

Paso 4. Presione **【 ↑ 】** o **【 ↓ 】** , seleccione el modo de red para habilitar y presione **【 Okay 】** para confirmar.

Press **【 Okay 】** de nuevo t o cierre el modo de conexión de red, consulte la Tabla 4-4.

Tipo de red	Nota
DHCP	Auto obtiene la función IP. Cuando habilita la "dirección IP" de DHCP, la "máscara de subred" y la "puerta de enlace predeterminada" no están configuradas.
Habilitar P2P	No es necesario solicitar un dominio dinámico, un puerto de mapeo o un servidor de implementación.

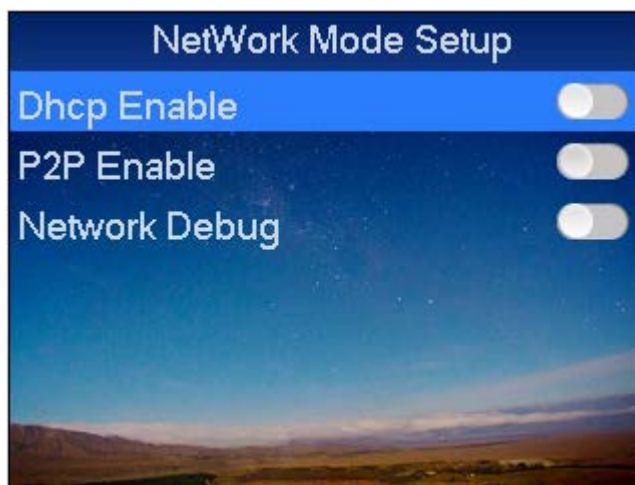
Cuadro 4-4

4.4.2.2 Configuración de IP

Paso 1. En la interfaz de Configuración de red, seleccione Configuración de IP, presione **【 Okay 】** . Ver Figura 4-19.



Figura 4-19

Paso 2. Modifique la IP, la máscara de subred y la puerta de enlace, presione **【 Okay 】** .

4.4.3 Modo

El dispositivo tiene dos modos de trabajo, incluido "este dispositivo como controlador" y "este dispositivo como lector de tarjetas".

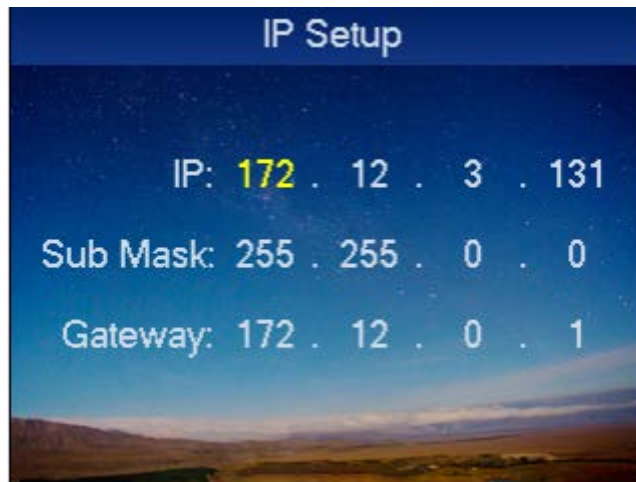
- Este dispositivo como controlador: el dispositivo se utiliza como controlador A&C para la operación de desbloqueo.
- Este dispositivo como lector de tarjetas, el dispositivo se utiliza como lector de tarjetas, si necesita controlar el desbloqueo de la puerta, debe estar conectado a un controlador de A&C antes de poder usarlo. Para configurar el modo del dispositivo:

Paso 1. En la interfaz de configuración del sistema, seleccione la configuración del modo y presione **【 Okay 】** llave. Paso 2.

Seleccione el modo de trabajo y presione **【 Okay 】** . Ver Figura 4-20.



Figura 4-20

Paso 3. Presione **【 ↑ 】** clave o **【 ↓ 】** tecla, seleccione el modo de trabajo y presione **【 Okay 】** clave de la siguiente manera. Después de que la selección sea exitosa, un se mostrará al lado del modo de trabajo.

4.4.4 Reiniciar sistema

Para reiniciar el sistema:

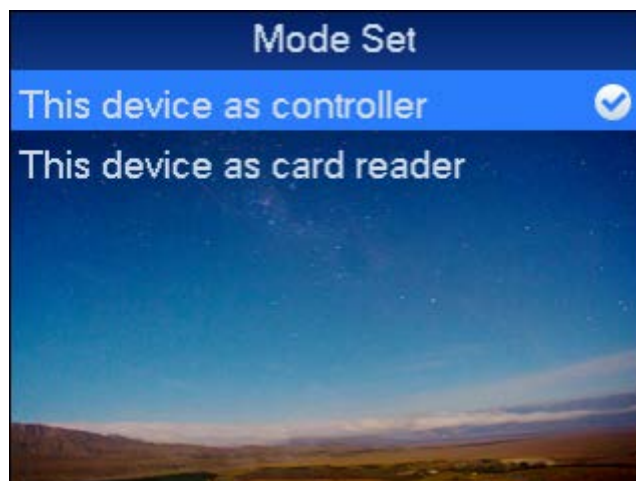
Paso 1. En la interfaz principal, y presiona **【 Okay 】** .

Paso 2. Selecciona Reiniciar y presiona **【 Okay 】** . El sistema pregunta si reiniciar o no. **Paso 3.** Selecciona **Sí** y presiona **【 Okay 】** clave para reiniciar.

4.4.5 Actualización USB

Paso 1. Cambie el nombre del archivo de actualización como "AutoUpdate.bin" y guárdelo en el directorio raíz USB, inserte USB en el dispositivo.

Paso 2. En la página de inicio, selecciona Configuración, haz clic en Aceptar. **Paso 3.** Selecciona Actualización USB, haga clic en Aceptar. Ver Figura 4-21.



Figura 4-21.

Paso 4. Vía **【 ↑ 】** y **【 ↓ 】** clave, seleccione **Sí** y haga clic en **Aceptar**. El sistema comienza a actualizarse y se reiniciará automáticamente cuando se complete la actualización.

4.5 Información del sistema

Puede ver la información de deslizamiento de la tarjeta del dispositivo, la información de alarma y la información local.

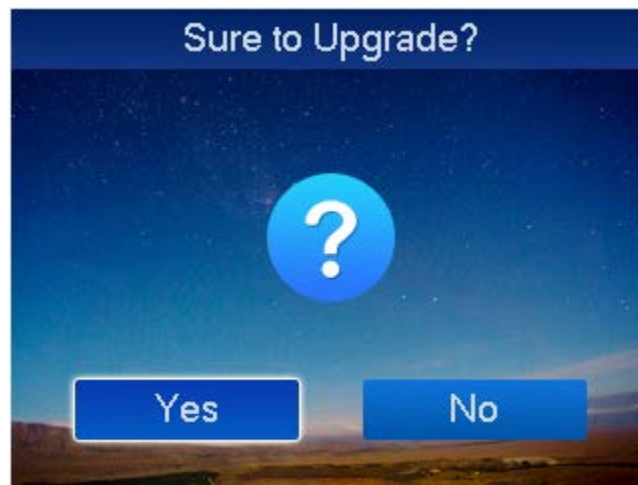
4.5.1 Desbloquear registro

Para ver el registro de deslizamiento de la tarjeta:

Paso 1. En la página de inicio, selecciona la información del sistema y presiona **【 Okay 】** llave. **Paso 2.** Selecciona desbloquear registro y presiona **【 Okay 】** llave. Ver Figura 4-21.



Figura 4-22.

Paso 3. Presione [↑] clave o [↓] clave, seleccione el método de vista.

- Ver todo el historial de desbloqueo.
Selecione Ver todos los registros de desbloqueo y haga clic en Aceptar. Puede ver la información de registro de desbloqueo, incluida la hora, el número de tarjeta, el modo y el estado.
- Ver registro por período.
 1. Seleccione Ver registro por período y haga clic en Aceptar. Ver Figura 4-23.



Figura 4-23.

2. Ingrese la hora de inicio y la hora de finalización, y haga clic en Aceptar. Muestra la información de registro de desbloqueo correspondiente. Nota:

Se pueden mostrar un máximo de 150,000 registros.

4.5.2 Historial de alarmas

Para ver el historial de alarmas:

Paso 1. En la interfaz de información del sistema, seleccione el historial de alarmas y presione [Okay] llave.

Paso 2. Seleccione el registro de alarma y presione **【 Okay 】** , ver Figura 4-22.



Figura 4-24.

Paso 3. Presione **【 ↑ 】** o **【 ↓ 】** , Seleccione el método de vista.

- Ver todos los registros de alarmas
Seleccione Ver todos los registros de alarmas y haga clic en Aceptar para ver el tipo de alarma, la hora de la alarma, etc.
- Ver registro por período
1. Seleccione Ver registro por período y haga clic en Aceptar. Ver Figura 4-25.



Figura 4-25.

2. Ingrese Hora de inicio y Hora de finalización, haga clic en Aceptar. Muestra información de registro de alarma en el período correspondiente.

Nota:

Max puede mostrar 1024 registros de la historia.

4.5.3 Información local

Para ver información local:

Paso 1. En la página de inicio, seleccione información local y presione **【 Okay 】** llave.

Paso 2. Selecciona Información local y presiona **【 Okay 】** . Ver Figura 4-23.



Figura 4-26.

Puede ver la versión, MAC, IP, Cantidad de tarjeta, Cantidad de súper contraseña, Historial de tarjeta e Historial de alarmas en la interfaz que se muestra.

Nota:

La figura aquí es solo para referencia.

4.5.4 Exportación USB

Puede exportar el registro de desbloqueo y el registro de alarma al disco USB para importar / exportar la configuración. Paso 1. En la página de inicio, selecciona Información y haz clic en Aceptar. Paso 2. Seleccione Exportar USB y haga clic en Aceptar, consulte la Figura 4-27.



Figura 4-27.

Paso 3. Haz clic **【 ↑ 】** o **【 ↓ 】** clave para seleccionar. **Parámetro**

			Nota
Exportar registros	todas	desbloquear	Seleccione Exportar todos los registros de desbloqueo y presione OK.

Parámetro	Nota
Exportar registros de desbloqueo por período	1. Seleccione Exportar registros de desbloqueo por período y haga clic en Aceptar. 2. Ingrese Hora de inicio y Hora de finalización, haga clic en Aceptar.
Exportar todos los registros de alarmas	Seleccione Exportar todos los registros de alarmas, haga clic en Aceptar.
Exportar registros de alarma por período	1. Seleccione Exportar registros de alarma por período y haga clic en Aceptar. 2. Ingrese Hora de inicio y Hora de finalización, haga clic en Aceptar.
Configuración de exportación	Seleccione Exportar configuración y haga clic en Aceptar.
Importar configuración	Seleccione Importar configuración y haga clic en Aceptar.

Cuadro 4-5

Nota:

- **Este manual es solo de referencia. Se puede encontrar una ligera diferencia en la interfaz de usuario.**
- **Todos los diseños y software aquí están sujetos a cambios sin previo aviso por escrito.**
- **Todas las marcas comerciales y marcas registradas son propiedad de sus respectivos dueños.**
- **Si hay alguna incertidumbre o controversia, consulte la explicación final de nosotros.**
- **Visite nuestro sitio web o póngase en contacto con su ingeniero de servicio local para obtener más información.**