

Since 1968

COMMAX
SmartHome & Security

Manual de usuario

ESTACION PUERTA DRC-2 (4,6,8) ML / RF1, DRC-24XM (P)



www.commax.com

COMMAX Co.,Ltd.











- Gracias por comprar productos COMMAX.
- Lea atentamente esta Guía del usuario (en particular, las precauciones de seguridad) antes de usar un producto y siga instrucciones para usar un producto exactamente.
- La empresa no se hace responsable de ningún accidente de seguridad causado por el funcionamiento anormal del producto.

Contenido













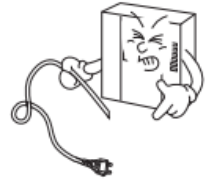



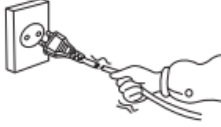





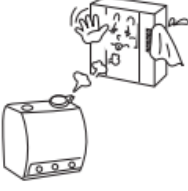

Advertencias y precauciones de seguridad	2
1. Información general.....	4
2. Cómo utilizar	5
3. Cableado	7
4. Instalación	8
5. Lista de piezas	9
6. Especificación	9

Advertencia y precaución de seguridad

Siga las instrucciones que se describen a continuación para evitar cualquier peligro o daño a la propiedad.

 <p>Advertencia Puede causar un daño grave o lesión si se viola.</p>  <p>Precaución Puede causar un daño menor o lesión si se viola.</p>	<ul style="list-style-type: none">  Prohibición.  Sin desmontaje  No tocar  Debe seguir estrictamente.  Muestra cómo desconectar el cable de alimentación sin excepción.  Muestra la advertencia y precaución de una descarga eléctrica. Muestra la  advertencia y precaución de un incendio.
---	---

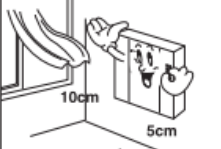
Advertencia

Energía e instalación	<p>Por favor NO use varios productos al mismo tiempo en una toma de corriente.</p> <ul style="list-style-type: none"> Puede provocar un incendio debido a un sobrecalentamiento anormal.  <p> </p> <p>Prohibition Fire</p>	<p>Por favor NO doble excesivamente el cable de alimentación o podría provocar una descarga eléctrica.</p> <ul style="list-style-type: none"> fuego cuando se utiliza un cable de alimentación dañado.  <p>  </p> <p>Prohibition Electric shock Fire</p>	<p>Por favor NO manipule el cable de alimentación con la mano mojada.</p> <ul style="list-style-type: none"> Puede provocar una descarga eléctrica.  <p> </p> <p>Prohibition Fire</p>	<p>Desconecte el cable de alimentación de la toma cuando no lo utilice durante un largo periodo de tiempo.</p> <ul style="list-style-type: none"> Puede acortar la vida útil del producto o provocar un incendio.  <p> </p> <p>Request Fire</p>
	<p>Por favor NO instale el producto en un lugar donde haya mucho aceite, humo o humedad.</p> <ul style="list-style-type: none"> Puede provocar una descarga eléctrica o un incendio.  <p>  </p> <p>Prohibition Electric shock Fire</p>	<p>Por favor NO instale el producto con relámpagos y truenos.</p> <ul style="list-style-type: none"> Puede provocar una descarga eléctrica o un incendio.  <p>  </p> <p>Prohibition Electric shock Fire</p>	<p>Por favor NO use y conecte este producto con otros productos con diferente voltaje nominal</p> <ul style="list-style-type: none"> Puede provocar un desorden o un incendio.  <p> </p> <p>Prohibition Fire</p>	<p>Al instalar el producto que genera calor, instale el producto lejos de la pared (10 cm) para la ventilación.</p> <ul style="list-style-type: none"> Puede provocar un incendio debido al aumento temperatura.  <p>10cm 5cm</p> <p> </p> <p>Prohibition Fire</p>

Advertencia

Limpieza y uso

Por favor **NO** desmontar, Repare o reconstruya este producto arbitrariamente (comuníquese con el centro de servicio si necesita una reparación).

- Puede provocar una descarga eléctrica o un incendio.



Si sale un sonido anormal, olor a quemado o humo del producto, desconecte el cable de alimentación y comuníquese con un centro de servicio.

- Puede provocar una descarga eléctrica o un incendio.



Por favor **NO** inserte cualquier material metálico o combustible en el orificio de ventilación.

- Puede provocar una descarga eléctrica o un incendio.



Utilice únicamente las baterías designadas para los productos que utilizan alimentación de CC.

- Puede provocar una descarga eléctrica o un incendio.

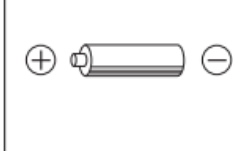

Precaución

Energía e instalación

Conecte el cable de alimentación firmemente en el extremo interior

- Puede provocar un incendio.



Sujete el enchufe firmemente al enchufar el cable de alimentación (una parte del cable de cobre puede desconectarse si solo se agarra el cable al tirar del cable).

- Puede provocar una descarga eléctrica o un incendio.



Cuando conecte los cables de alimentación después de cortar el cable, instale el producto con la energía apagada.

- Puede provocar una descarga eléctrica o un incendio.



Al instalar el producto, fíjelo firmemente mientras usa la unidad de montaje en pared y los tornillos.

- Puede causar lesiones por la caída de un objeto.



Tenga cuidado al utilizar un disyuntor de CA, ya que existe la posibilidad de una descarga eléctrica.



Verifique el voltaje y la corriente de uso para los productos de solo CC y use el rectificador apropiado.

- Puede provocar un incendio.



Evite los rayos directos del sol o los dispositivos de calefacción en el momento de la instalación.

- Puede provocar un incendio.



Por favor don't instale el producto en un lugar inestable o en una placa de soporte pequeña.

- Puede causar lesiones si se cae mientras está en uso.



Limpieza y uso

Cuando limpie el producto, frótelo con un paño suave y seco después de enchufar el cable de alimentación. (Por favor don't use cualquier producto químico como cera, benceno, alcohol o limpiador).

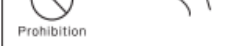

Por favor No deje caer el producto al suelo y no aplique una descarga.

- Puede causar una falla.



Utilice el cable de conexión designado dentro de la distancia máxima de llamada designado para el producto

- Puede reducir el rendimiento del producto.



1. Información general

(1) DRC-2ML/RF1

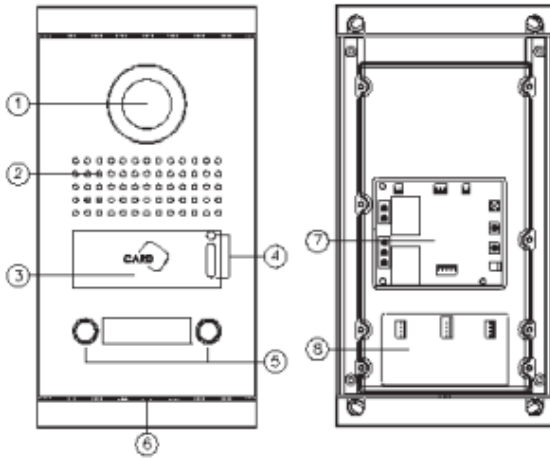

(2) DRC-4ML/RF1

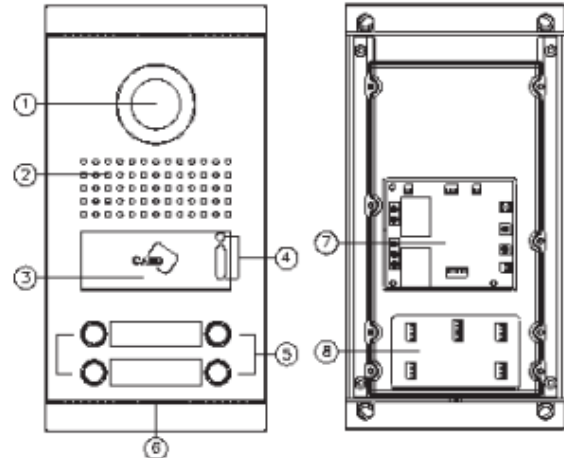

(3) DRC-6ML/RF1

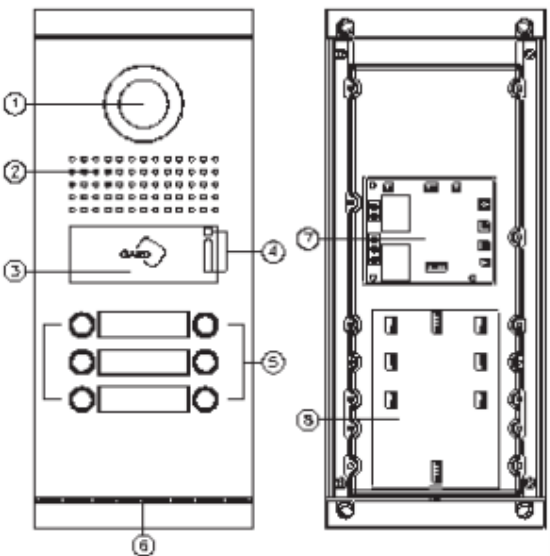

(4) DRC-8ML/RF1

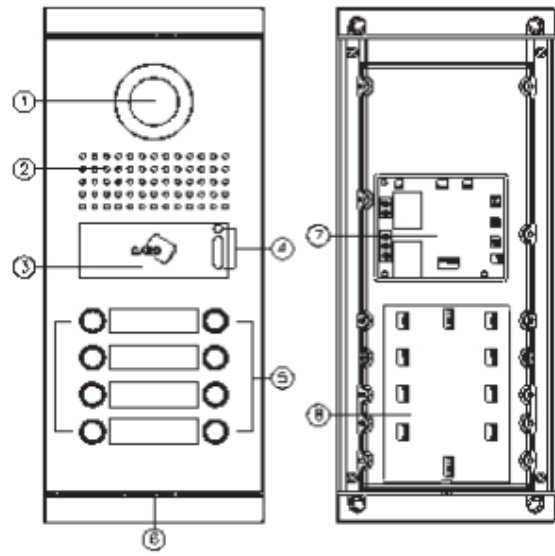

No	Contenido	No	Contenido
1	Cámara	5	Botón de llamada domiciliaria
2	Altavoz	6	Micrófono
3	125KHz o 13.56MHz Lector RF	7	Cableado 1 (consulte '3. cableado')
4	Sensor CDS y luz LED	8	Cableado 2 (consulte '3. cableado')

2. Cómo utilizar

2-1 Función

1. La fuente de alimentación de este producto es DC12V.
2. Si se contesta el videoteléfono de la casa cuando llama desde esta cámara de puerta (entrada), puede hablar con la casa.
3. Tenga en cuenta que la comunicación de 3 vías es posible cuando otro usuario enciende el monitor cuando está hablando con un visitante en la entrada.
4. Tenga en cuenta que la comunicación de 3 vías es posible cuando llama a una casa y luego llama a otra casa en una fila.
5. Este producto admite 2 puertos para contacto ABIERTO para que se pueda conectar el videoteléfono CDV-70KR3 / 70AR3.
6. Si desea abrir la puerta con una llave de tarjeta RF, etiquétela en el punto CARD.
7. No puede usar una tarjeta de RF cuando habla con el hogar o cualquier hogar está monitoreando.
8. El panel de extensión (DRC-24XM (F)) se puede conectar hasta 1 unidad.

2-2 Cómo registrar / eliminar la tarjeta RF

* Tipo de botón

Botón 1: para registrar la tarjeta maestra RF solo para el registro de otras tarjetas RF Botón 2: para registrar la tarjeta maestra RF solo para borrar otras tarjetas RF

1. Cómo registrar Master Card

1) Tarjeta maestra para registro

- (1) El LED parpadea lentamente con un pitido al presionar el botón 1. (2) Etiquete la tarjeta maestra para el registro cuando el LED parpadee.
- (3) Si se registra normalmente, el LED parpadea y el pitido se detiene.

1) Tarjeta maestra para registro

- (1) El LED parpadea lentamente con un pitido al presionar el botón 1. (2) Etiquete la tarjeta maestra para el registro cuando el LED parpadee.
- (3) Si se registra normalmente, el LED parpadea y el pitido se detiene.

2) Tarjeta maestra para eliminación

- (1) El LED parpadea rápidamente con un pitido al presionar el botón 2. (2) Etiquete la tarjeta maestra para borrarla cuando el LED parpadee.
- (3) Si se registra normalmente, el LED parpadea y el pitido se detiene.

Observación: La tarjeta maestra se puede registrar con fines de registro / eliminación.

(1 tarjeta para cada propósito solamente) En caso de que se registre una nueva tarjeta de mater, la información de la tarjeta maestra anterior se eliminará y se deberá registrar la nueva tarjeta.

2.Registro / eliminación de la tarjeta de liberación de la puerta

1) Registro de tarjeta

(1) Al etiquetar la tarjeta maestra para el registro, el LED parpadea lentamente con un pitido.

(Ingresando al modo de registro)

(2) Se emite un pitido cuando se etiqueta la tarjeta de apertura de la puerta.

(3) En caso de que deba registrarse más de 1 tarjeta, repita el procedimiento anterior (2). (4) En caso de que termine el registro, etiquete la tarjeta maestra o la puerta registrada tarjeta de liberación.

2) Eliminación de tarjeta individual

(1) El LED parpadea rápidamente al etiquetar la tarjeta maestra para su eliminación.

(Ingresando al modo Pre-Eliminación).

(2) Presione el botón 3. Luego se emite un pitido.

(Ingresando al modo de borrado individual)

(3) En caso de que deba eliminarse más de 1 tarjeta, repita el procedimiento anterior (2). (4) En caso de que finalice la eliminación, etiquete la tarjeta maestra.

3) Eliminación de todas las tarjetas

(1) Etiquetado de la tarjeta maestra (para su eliminación) 3 veces en 4 segundos, el LED parpadea rápidamente con sonido de pitido. (Ingresando al modo Pre-Eliminación).

(2) Si etiqueta la tarjeta maestra para su eliminación una vez más en 4 segundos, el pitido se detiene y se procesa toda la información de la tarjeta.

(3) Cuando se elimine toda la información de la tarjeta, el parpadeo de la luz LED se detendrá después del pitido.

* Observación: Se pueden registrar un máximo de 2046 tarjetas. (incluidas 2 tarjetas maestras)

No apague el dispositivo hasta que se complete el proceso de eliminación de todas las tarjetas.

* Precauciones

- Aparte de la tarjeta RF proporcionada por COMMAX, la sensibilidad de reconocimiento puede degradarse o puede no funcionar.

(Utilice la tarjeta RF proporcionada por COMMAX porque puede causar problemas de seguridad).

3. Cableado

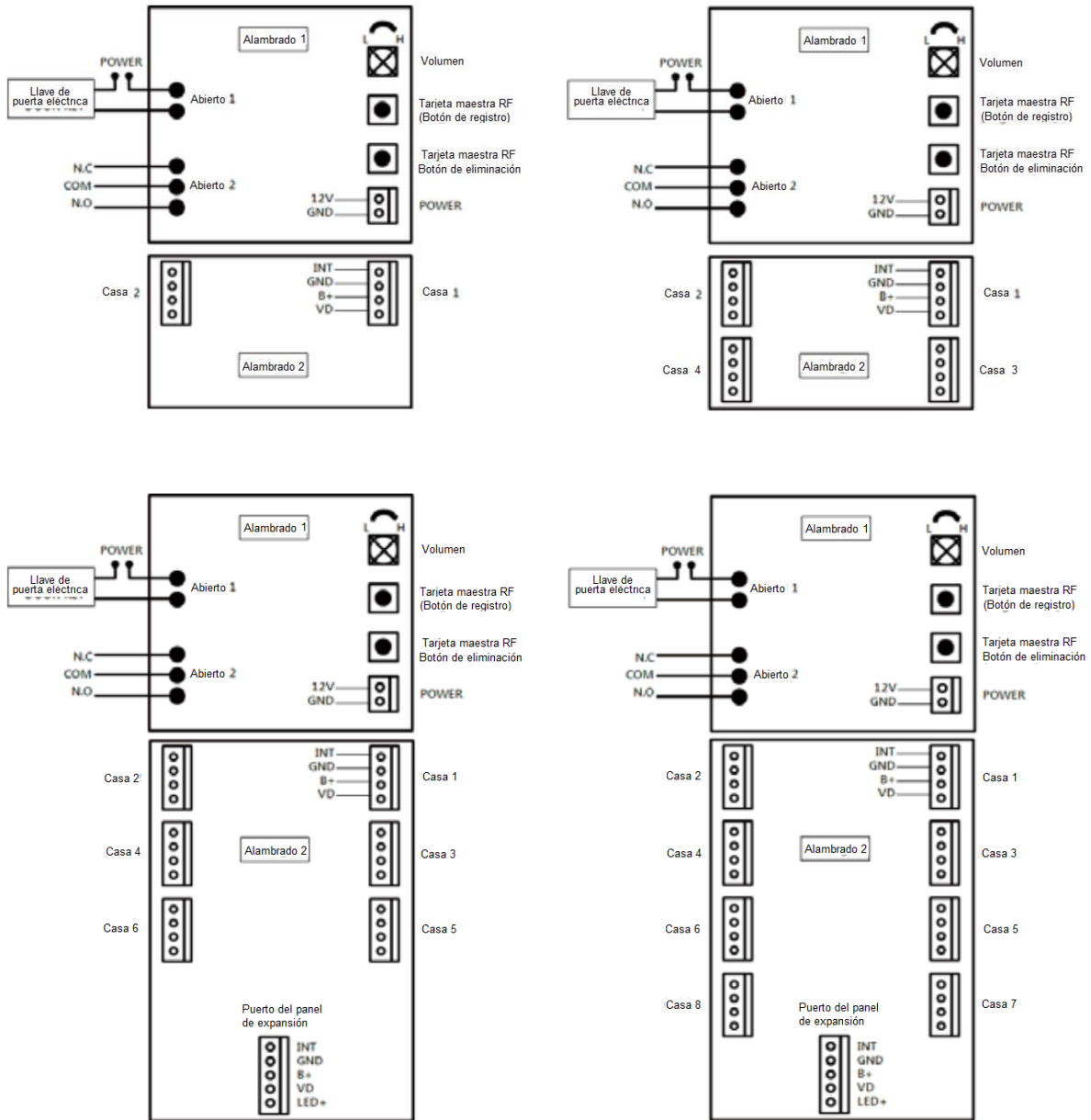

*Referencia

DRC-2ML / RF1 y DRC-4ML / RF1 no se pueden conectar a un panel de expansión (DRC-24XM (F))

4. Instalación

(1) DRC-2ML/RF1

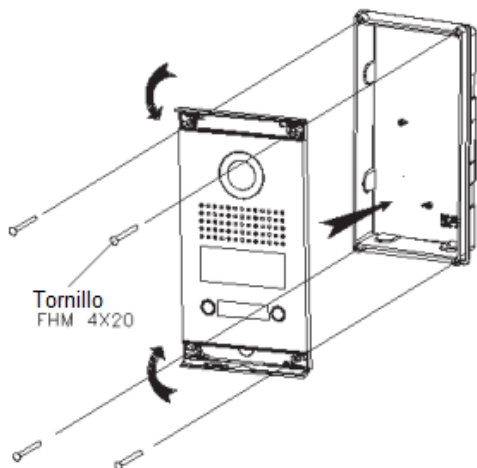

(2) DRC-4ML/RF1

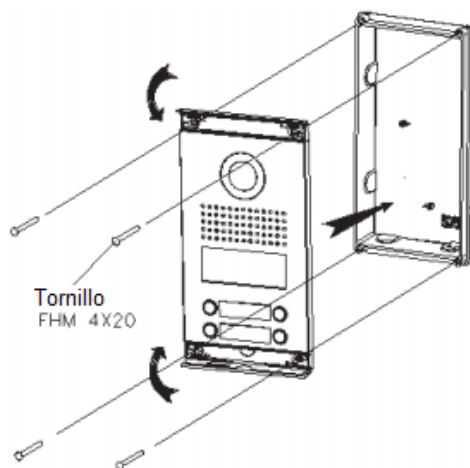

(3) DRC-6ML/RF1

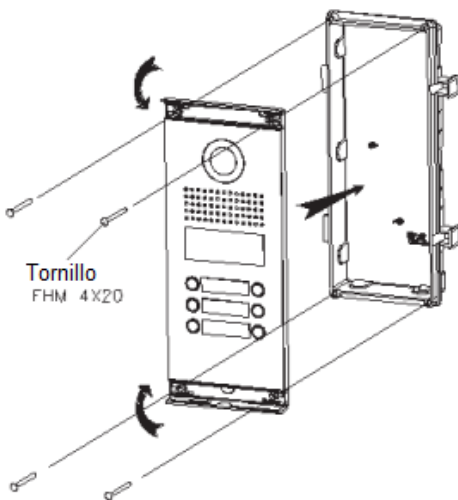

(4) DRC-8ML/RF1

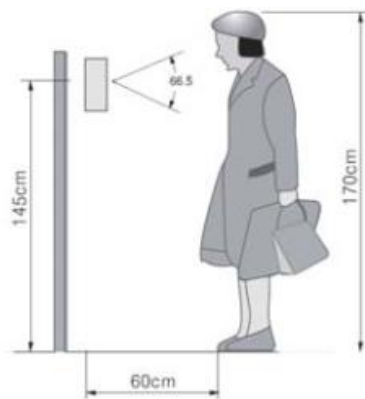
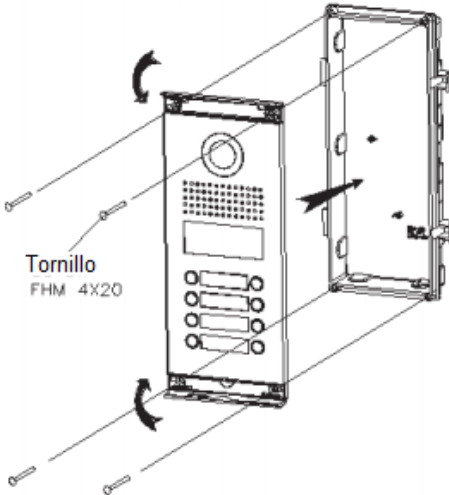

5. Lista de piezas

Item	Description	Qty
CONN. 4Px300	Conector de cableado (DRC-2ML/RF1)	2
	Conector de cableado (DRC-4ML/RF1)	4
	Conector de cableado (DRC-6ML/RF1)	6
	Conector de cableado (DRC-8ML/RF1)	8
Tornillo FHM 4x20	Soporte + Soporte de montaje empotrado	4
Adaptador	Adaptador 12V / 1A	1
Cable de alimentación	Adaptador de cable de alimentación	1
MANUAL	Manual de usuario	1

6. Especificación

Model No.	DRC-2(4,6,8)ML/RF1		
Fuente de alimentación	DC12V, 1A		
Alambrado	4 hilos (polaridad)		
Comunicación	Manos libres (dúplex)		
Min. Lux.	0.1Lux (Hasta 300 mm de la cámara)		
Luz	LED Blanco (3 Pies) Construido en 2EA		
Ángulo de la cámara	H : 82° , V : 66.5° , D : 130°		
Módulo de cámara	C-MOS		
Módulo de RF	13.56MHz		
Temperatura	-20°C(tested up to -40°C) ~ +50°C		
Dimensión (mm)	DRC-2(4)ML/RF1 : 130(A) × 246(L) × 50(D) DRC-6(8)ML/RF1 : 130(A) × 315(L) × 50(D)		
Distancia de comunicación	Díametro	Φ 0.5	Φ 0.65
	Distancia	30m	50m

COMMAX

COMMAX Co.,Ltd.

513-11, Sangdaewon-dong, Jungwon-gu, Seongnam-si, Gyeonggi-do, Korea
Int'l Business Dept. Tel. : +82-31-7393-540~550 Fax. : +82-31-745-2133
Web site : www.commax.com

Printed In Korea / 2018.07.104