

Desde 1968

COMMAX
SmartHome & Security

Manual de usuario

Telefono de video Fineview CDV-70H2 / CDV-70HD2



www.commax.com

COMMAX Co.,Ltd.



- Gracias por comprar productos COMMAX.
- Lea atentamente esta Guía del usuario (en particular, las precauciones de seguridad) antes de usar un producto y siga instrucciones para usar un producto exactamente.
- La empresa no se hace responsable de ningún accidente de seguridad causado por el funcionamiento anormal del producto.











Tabla de contenido

- 1. Advertencias y precauciones 2
- 2. Nombres y funciones de las piezas 3
- 3. Contenido del paquete 3
- 4. Instrucciones de cableado y conexión 4
- 5. Instalación 4
- 6. Operación 5
- 7. Configuración 6
- 8. Inicialización 7
- 9. Especificación 7















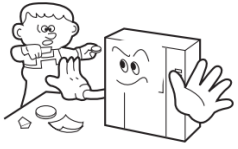

1. Advertencias y precauciones

Siga las instrucciones que se describen a continuación para evitar cualquier peligro o daño a la propiedad.

 <p>Advertencia Puede causar un daño grave o lesión si se viola.</p>  <p>Precaución Puede causar un daño menor o lesión si se viola.</p>	<ul style="list-style-type: none">  Prohibición.  Sin desmontaje  No tocar  Debe seguir estrictamente.  Muestra cómo desconectar el cable de alimentación sin excepción.  Muestra la advertencia y precaución de una descarga eléctrica.  Muestra la advertencia y precaución de un incendio.
---	--

 **Precaución advertencia**

Limpieza y uso	<p>Por favor NO desmontar, Repare o reconstruya este producto arbitrariamente (comuníquese con el centro de servicio si necesita una reparación).</p> <ul style="list-style-type: none"> · Puede provocar una descarga eléctrica o un incendio.  <div style="display: flex; justify-content: space-around; align-items: center;"> <div style="text-align: center;"> No disassembly</div> <div style="text-align: center;"> Electric shock</div> <div style="text-align: center;"> Fire</div> <div style="text-align: center;"> Unplug</div> </div>	<p>Si sale un sonido anormal, olor a quemado o humo del producto, desconecte el cable de alimentación y comuníquese con un centro de servicio.</p> <ul style="list-style-type: none"> · Puede provocar una descarga eléctrica o un incendio.  <div style="display: flex; justify-content: space-around; align-items: center;"> <div style="text-align: center;"> Electric shock</div> <div style="text-align: center;"> Fire</div> </div>	<p>Por favor NO inserte cualquier material metálico o combustible en el orificio de ventilación.</p> <ul style="list-style-type: none"> · Puede provocar una descarga eléctrica o un incendio.  <div style="display: flex; justify-content: space-around; align-items: center;"> <div style="text-align: center;"> Prohibition</div> <div style="text-align: center;"> Electric shock</div> <div style="text-align: center;"> Fire</div> </div>	<p>Cuando limpie el producto, frótelos con un paño suave y seco después de enchufar el cable de alimentación. (Por favor don't use cualquier producto químico como cera, benceno, alcohol o limpiador).</p>  <div style="text-align: center;"> Prohibition</div>
----------------	---	---	---	--



Advertencia

Energía e instalación

Por favor **No** use varios productos al mismo tiempo en una toma de corriente.

- Puede provocar un incendio debido a un sobrecalentamiento anormal.



Prohibition Fire

Por favor **No** doble excesivamente el cable de alimentación o podría provocar una descarga eléctrica.

- fuego cuando se utiliza un cable de alimentación dañado.

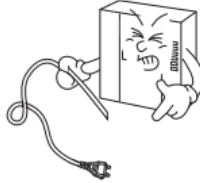

Prohibition Electric shock Fire

Por favor **No** manipule el cable de alimentación con la mano mojada.

- Puede provocar una descarga eléctrica.

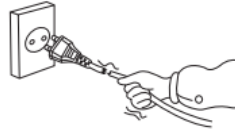

Prohibition Fire

Desconecte el cable de alimentación de la toma cuando no lo utilice durante un largo periodo de tiempo.

- Puede acortar la vida útil del producto o provocar un incendio.



Request Fire

Por favor **No** instale el producto en un lugar donde haya mucho aceite, humo o humedad.

- Puede provocar una descarga eléctrica o un incendio.

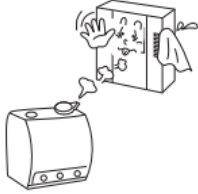

Prohibition Electric shock Fire

Por favor **No** instale el producto con relámpagos y truenos.

- Puede provocar una descarga eléctrica o un incendio.



Prohibition Electric shock Fire

Por favor **No** use y conecte este producto con otros productos con diferente voltaje nominal

- Puede provocar un desorden o un incendio.



Prohibition Fire

Cuando instale el producto que genera calor, instale el producto lejos de la pared (10 cm) para ventilación.

- Puede provocar un incendio debido al aumento temperatura.

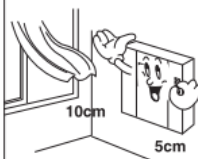

Prohibition Fire



2. Descripción de las partes

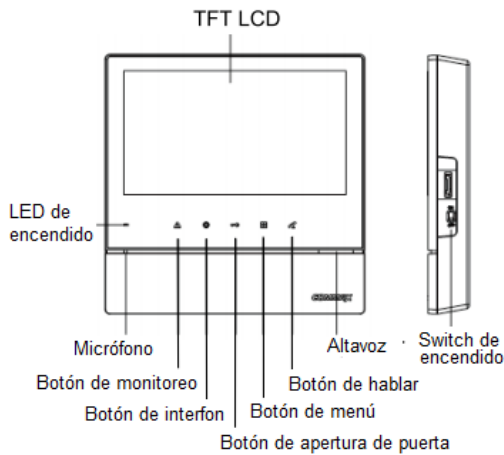

3. Contenido



Vídeo llamada (CDV-70H2)

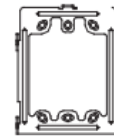

Soporte de pared para monitor (1EA)



Manual de (1EA) usuario



Conector de cámara (CONN. 4P*200) (2EA)



Tornillo de fijación del monitor PHM 3*6 ZnY

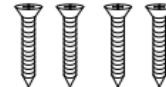

Tornillo para soporte de pared (Tornillo GH1T 4*18 ZnW)

4. Instrucciones de cableado y conexiones

▶ Polaridad del conector de la cámara

1. Rojo: Hablar (audio)
2. Azul: GND
3. Amarillo: Poder (+12)
4. Blanco: Video

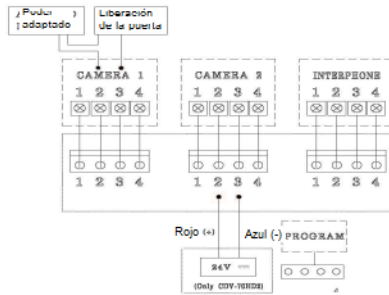

▶ Polaridad del conector de interfono

1. Rojo: Hablar (audio)
2. Azul: GND
3. Amarillo: Poder (+12)
4. Blanco: señal de llamada

* Cada dispositivo debe conectarse mediante cables separados.
Si utiliza CABLE UTP [Cat.5] para la Cámara 1 y la Cámara 2, se requieren 2 líneas de cable UTP

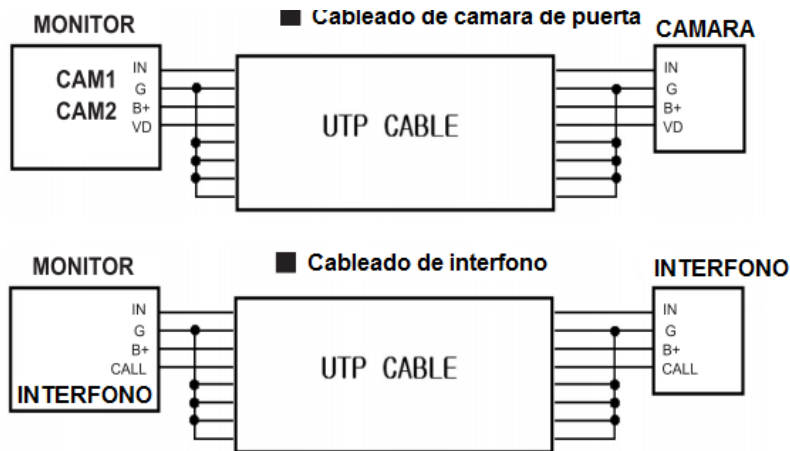

5. Instalación

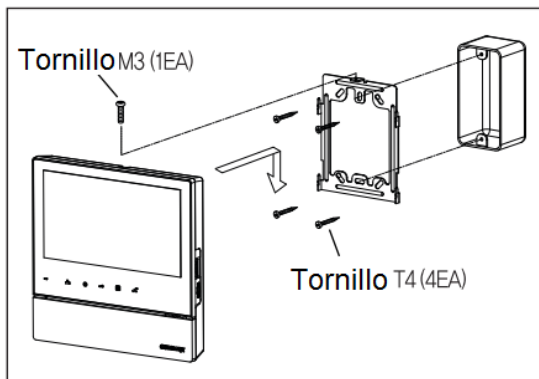

⚠ Precauciones

- ① Evite la luz solar directa.
- ② La altura recomendada es de alrededor de 1450 ~ 1500 mm
- ③ Evite la instalación cerca de actividad magnética, temperatura húmeda y gas.



6. Operación

*Precaución: No sostenga el auricular cerca de su oído cuando presione el interruptor de gancho para cambiar de llamada.

1. Llamada del visitante

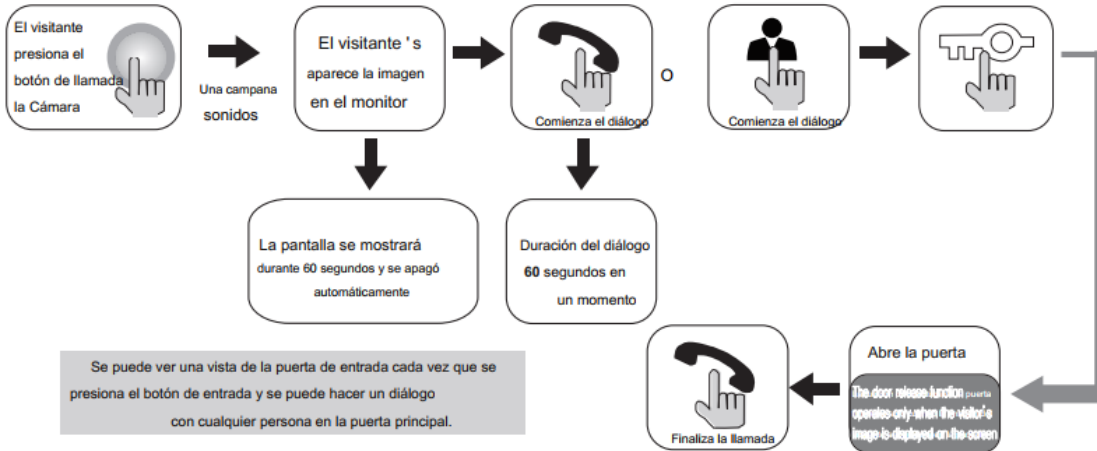

** En caso de conectar dos cámaras

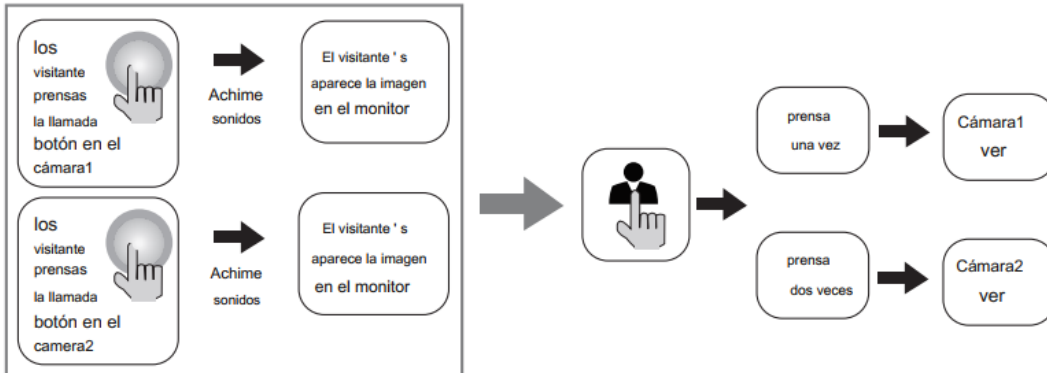

2. Comunicación con el interfono opcional

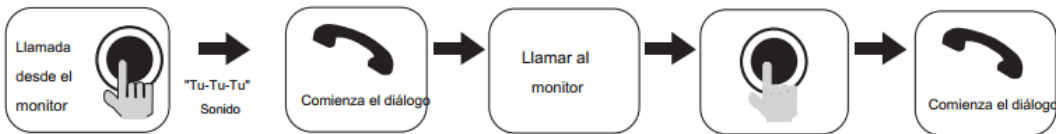
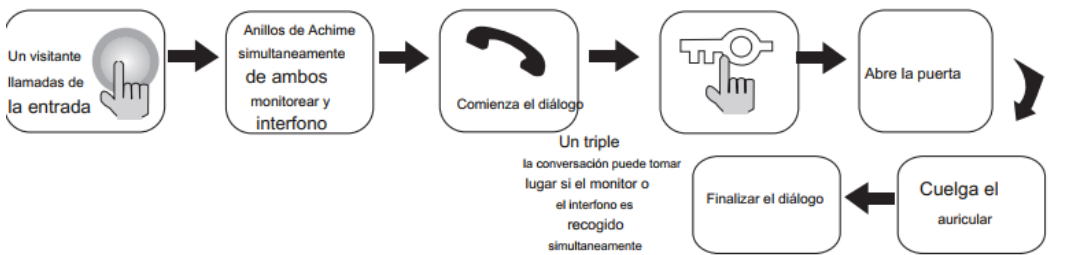

El diálogo entre el teléfono y la cámara sólo es posible cuando el visitante ' La imagen es visible en la pantalla del monitor.



7. Configuración

* La configuración del producto necesita los siguientes 4 botones en el producto.

* Menú Inicio / Salir: botón MENÚ

* Selección y entrada: botón SELECT (botón INTERPHONE)

* Mover hacia arriba / Mover a la derecha: botón ARRIBA (botón ABRIR PUERTA)

* Mover hacia abajo / Mover a la izquierda: botón ABAJO (botón MONITOR)

Puede ajustar PUERTA VIDEO SET, UTILIDAD y verificar INFORMACIÓN (nombre del modelo y versión) con el botón (ARRIBA) / (ABAJO) después de presionar el botón MENÚ a la derecha del producto en modo de conversación por vídeo o en modo de espera.

4-1. Configuración de pantalla (función de ajuste de brillo / contraste / color)

Presione el botón MENU y acceda a DOOR VIDEO SET e ingrese al menú de configuración presionando el botón SELECT.

(1) BRILLO: Ajuste del brillo de la pantalla. (2) CONTRASTE:

Ajuste del contraste de la pantalla. (3) COLOR: Ajuste del color de la pantalla.

* Cómo ajustar

① Vaya al menú que desea ajustar con el botón ARRIBA / ABAJO en la lista de JUEGO DE VIDEO DE PUERTA

② Presione el botón SELECT para elegir un icono.

③ Ajuste el valor establecido con el botón ARRIBA / ABAJO ④ Presione el botón de selección, Para completar.

(4) REINICIAR : Inicializando

* Cómo ajustar

① Vaya al menú RESET en el menú AJUSTE VIDEO PUERTA. ② Presione el botón SELECT para ingresar al menú. ③ Seleccione SÍ con el botón ARRIBA / ABAJO.

④ Presione el botón SELECT.

(5) EXIT: Vuelve al modo de configuración

4-2. UTILIDAD (función adicional)

Presione el botón MENÚ y acceda a UTILIDADES e ingrese al menú presionando el botón SELECCIONAR.

(1) SPEAKER-VOLUME: ajuste del nivel de sonido del receptor.

* Cómo ajustar

① Vaya al icono SPEAKER-VOLUME con el botón ARRIBA / ABAJO en el menú UTILIDAD. ② Presione el botón SELECT para ingresar al menú.

③ Ajuste del nivel del receptor: 1 ~ 3

④ Para completar el conjunto, presione el botón SELECT.

(2) VOLUMEN DE TIMBRE: ajuste del nivel de sonido de la llamada.

* Cómo ajustar

① Vaya al icono de VOLUMEN DE TIMBRE-BELL con el botón ARRIBA / ABAJO en el menú UTILIDAD. ② Presione SELECCIONAR para ingresar al menú.

③ Ajuste del nivel de llamada: 0 (MUTE) ~ 3 (MAX)

④ Presione el botón SLECT para completar el conjunto.

(3) MODO DE PANTALLA: para establecer la relación de pantalla.

*** Cómo ajustar**

① Acceda al MODO PANTALLA con el botón ARRIBA / ABAJO en el Menú UTILIDAD. ② Presione el botón SELECT para ingresar al menú.

③ Ajuste el valor de la relación de pantalla con el botón ARRIBA / ABAJO. ④ Para completar el conjunto, presione el botón SELECT.

- ZOOM: Se muestra la imagen de ampliación (ampliación) manteniendo la proporción real (4: 3). (lleno de la pantalla).

- 4: 3: Se muestra una imagen de relación 4: 3 sin expansión (esta es la relación real para la cámara).

- ANCHO: Completo de la pantalla. Relación no real (4: 3).

La imagen se expande según la relación de LCD (LCD ANCHO). (16: 9)

(4) EXIT: Vuelve al menú de configuración UTILITY.

4-3. INFORMACIÓN (La función para verificar el nombre del modelo y la versión)

Para verificar la información del producto, presione el botón de menú y vaya a

Menú INFORMACIÓN con el botón ARRIBA / ABAJO. (1) MODELO:

puede comprobar el nombre del modelo.

(2) VERSIÓN: Puede consultar la versión del modelo. (3) SISTEMA:

ÚNICO (VIDEOFONO DE VISTA FINA) (4) TÁCTIL: Puede verificar la versión de la tecla táctil.

(5) VIDEO: puede verificar los formatos de transmisión de video (NTSC / PAL)

(6) FUENTE: Puede comprobar la posición de la cámara (DOOR1 / DOOR2) que es mostrado en la pantalla por ahora.

4-4. EXIT (Finalizar menú de configuración)



8. Inicialización (RESET)

- Presione el botón del interfono y el botón de apertura de la puerta al mismo tiempo durante aproximadamente 3 segundos. Luego, se inicializarán el valor de configuración de la imagen y el volumen del sonido.



9. Especificación

ESPECIFICACIONES	CDV-70H2 / CDV-70HD2		
Alambrado	Cámara de puerta 4 hilos (polaridad), interfono 4 hilos (polaridad)		
Voltaje nominal	CDV-70H2 : 100-240V~, 50/60Hz(FREE VOLTAGE) CDV-70HD2 : 24V --- , 1A		
El consumo de energía	En espera: 3 W	Máximo: 16 W	
Forma de transmisión	MANOS LIBRES (circuito de conmutación por voz) LCD		
Tamaño de pantalla	TFT-DIGITAL de 7"		
Tono de llamada	Puerta: Timbre electrónico (Sol Mi Do), Interfono: Bip		
Monitor	Monitoreo: 30 ± 5 segundos		Hablar: 60 ± 5 segundos
Distancia (grosor del cable)	Pastel de 0,5 mm	0,65 mm	0,8 mm
	Los 28m	50m	70m
Temperatura de trabajo	0 ~ +40 °C (32 ° F ~ 104 ° F)		

COMMAX

COMMAX Co.,Ltd.

513-11, Sangdaewon-dong, Jungwon-gu, Seongnam-si, Gyeonggi-do, Korea

Int'l Business Dept. Tel. : +82-31-7393-540~550 Fax. : +82-31-745-2133

Web site : www.commax.com

PM0770H20010

Impreso en Corea / 2016.11.104