

Guía de Instalación

Cerraduras Hoteleras

Versión:1.0

Junio 2018

Modelos Aplicables:
LH6500 / LH6800

Antes de la instalación

Diagrama de la cerradura

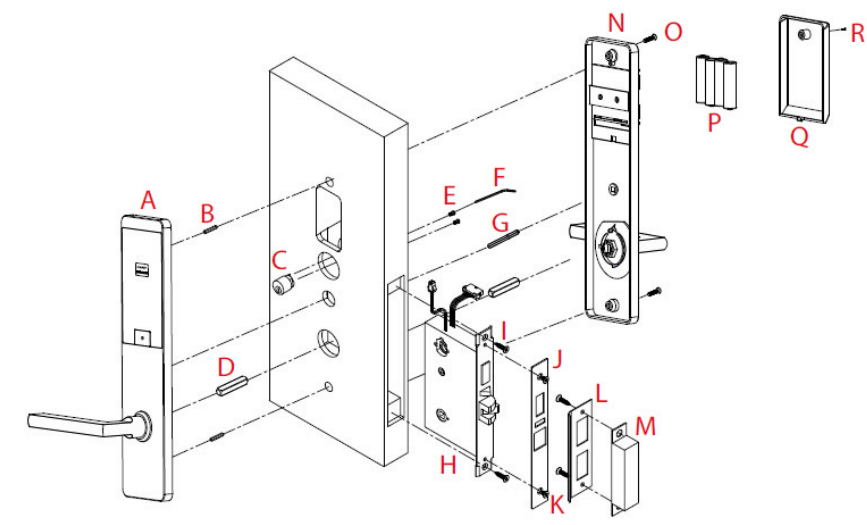

Lista de embalaje (LH6500)

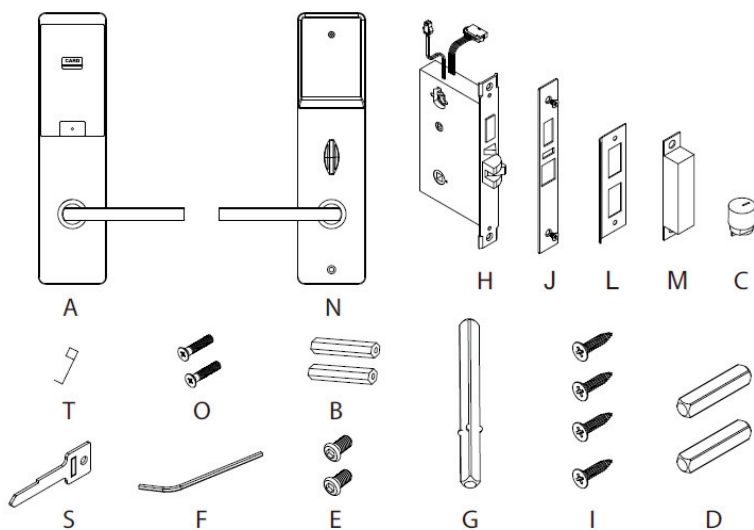

Lista de embalaje (LH6800)

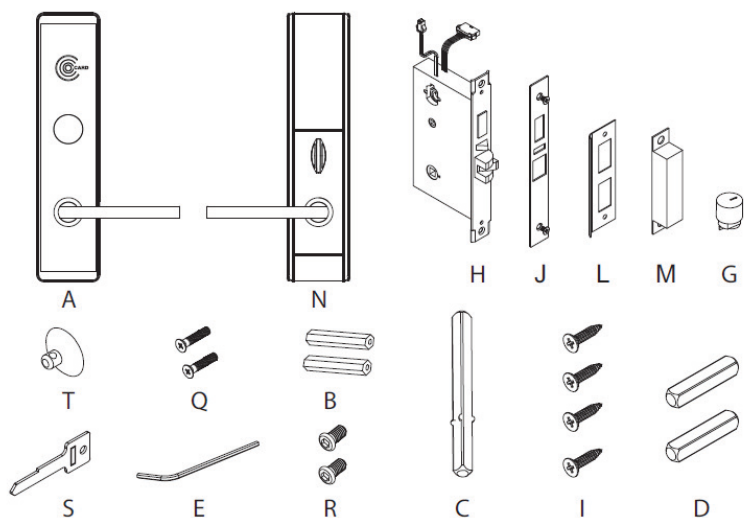

Preparación de la puerta

1. Revisar el grosor de la puerta, preparar los tornillos y ejes.

Grosor de puerta	Eje D	Eje G	Tornillos I
40-50 mm	30 mm	75mm	25mm

Nota: Si el grosor de la puerta es mayor a 40 -50 mm, esta cerradura no se debería instalar.

2. Revisar la dirección de apertura de puerta

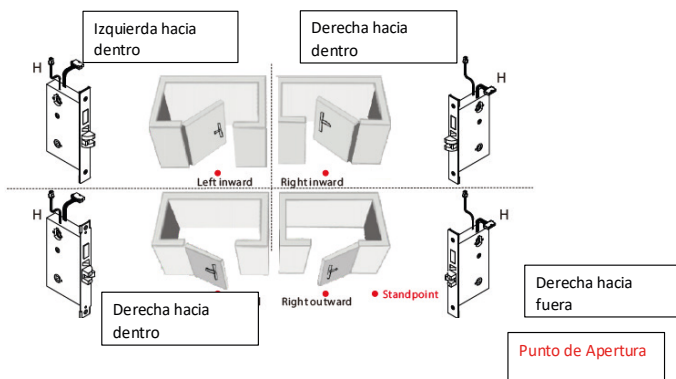

Nota: Por favor instalar la chapa (H) y contrachapa (M) de acuerdo al sentido de la apertura.

Advertencias

1. Una cerradura nueva siempre se encuentra en modo abierto hasta que se cierre con una tarjeta Mifare.
2. Por favor deslice la tarjeta autorización, la tarjeta de sincronización de tiempo y la tarjeta de habitación para inicializar una cerradura nueva.
3. La cerradura está equipada con unas llaves mecánicas para la apertura manual. Remueva las llaves de la caja y guárdelas en un lugar seguro.
4. Para encender la cerradura, se requiere cuatro baterías AA alcalinas (No incluidas). Las baterías no alcalinas y recargables no son recomendables.
5. No remover las baterías cuando la cerradura se encuentre en funcionamiento.
6. Cuando la batería se encuentre baja, la cerradura avisará para recordar cambiarlas.
7. Evitar el contacto con sustancias corrosivas, y no colgar objetos en la manija.
8. El software dentro de la cerradura administra tarjetas RFID; para más detalles, consulte el manual del usuario del software.
9. Si existe alguna consulta, por favor no dude en contactar a su vendedor autorizado.

Instalación

1. Taladrar agujeros en la puerta

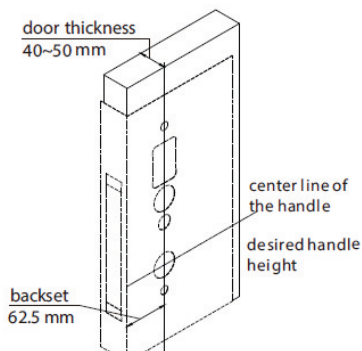

- Grosor de puerta 40-50mm
- Distancia de puerta con manilla 62,5mm
- Línea central de la manija
- Altura deseada de la manija

2. Remover la placa de la chapa (J)

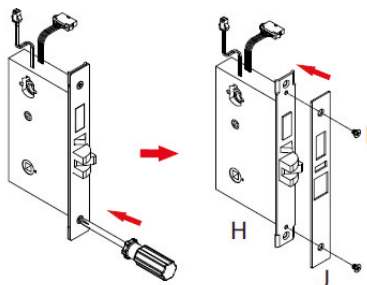

Nota 1: Alinee la plantilla a lo largo de la línea central vertical de la chapa (H) a la altura deseada de la manilla y péguela a la puerta.

Nota 2: Primero marque los agujeros, luego comience a taladrar.

3. Instalar la Chapa (H)

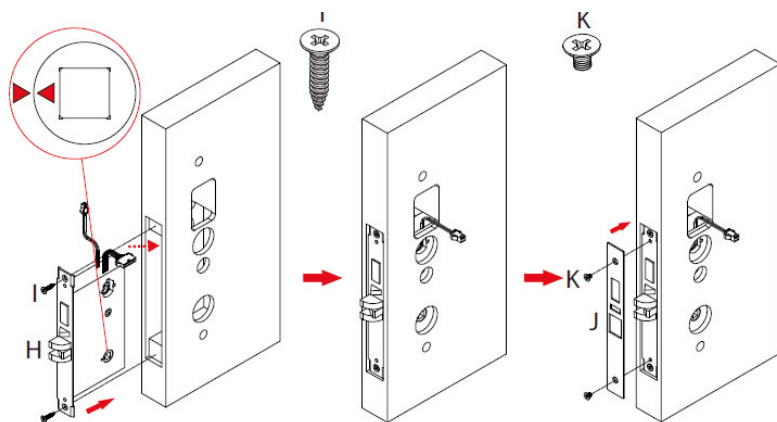

4. Instalar el cilindro de cerradura (C)

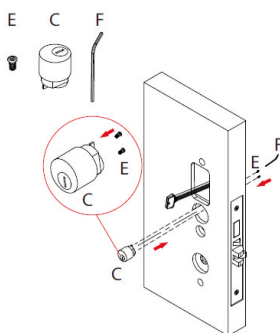

5. Instalar el Eje (D) y el Perno (B)

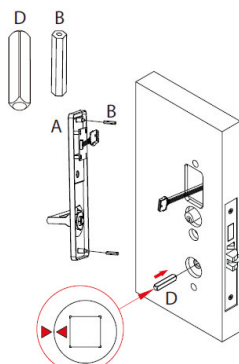

Nota: Asegurarse que los dos triángulos estén alineados horizontalmente.

Instalar unidad en el exterior (A)

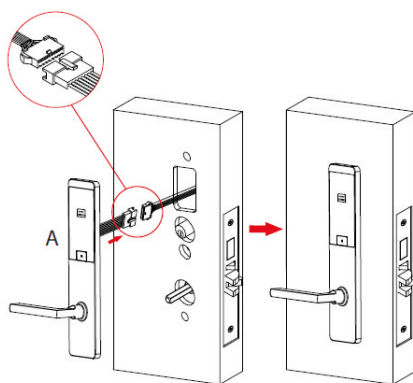

7. Instalar eje (G) y (D)

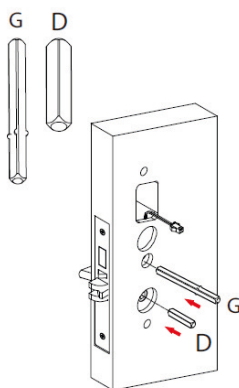

8. Instalar unidad interior (N) y atornillo (Q o O)

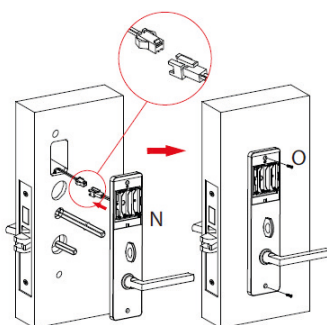

9.Instalar la batería (P o R) y tapa (R, O, P, según modelo)

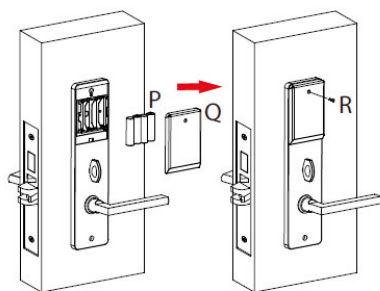

Marcar y perforar agujeros de la contrachapa

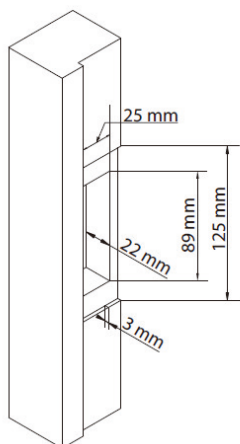

11.Prueba la cerradura con la llave mecánica

Paso 1: Remover la tapa del orificio de la llave con un gancho (T)

Paso 2: Inserte la llave mecánica(S) dentro del agujero y gire a 90 grados

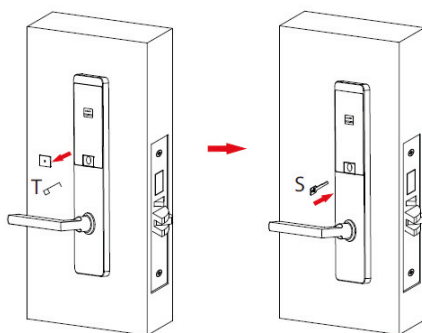

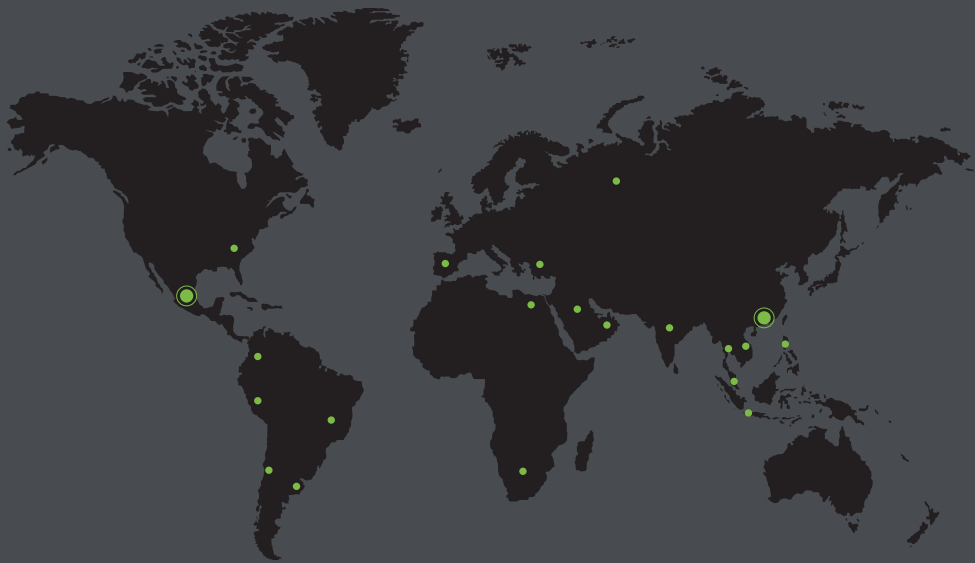

www.zkteco.com



www.zktecolatinoamerica.com



Derechos de Autor © 2018, ZKTeco CO., LTD. Todos los derechos reservados.
ZKTeco puede, en cualquier momento y sin previo aviso, realizar cambios o mejoras en los productos y servicios o detener su producción o comercialización.
El logo ZKTeco y la marca son propiedad de ZKTeco CO., LTD.