

X4U

Guía Rápida de Instalación

Fanvil Technology Co., Ltd

www.fanvil.com

Lista de Empaque

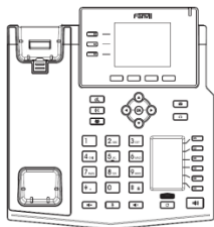

Teléfono IP



Auricular



Cable del Auricular



Base



Cable Ethernet



Adaptador de Alimentación (Opcional)



QIG



Base para Pared (Comprar por Separado)

Iconos de Pantalla

	En modo manos libres		Llamada en pausa		Nuevo SMS		Teclado bloqueado
	En modo auriculares		Reenvío de llamada activado		Nuevo mensaje de voz		Reenviar llamada(s)
	En modo auricular		SIP Hotspot activado		Internet conectado		Llamada(s) perdida(s)
	Silenciar activado		VLAN activado		Internet desconectado		Llamada(s) recibida(s)
	Sin Timbre		VPN activado		Sin dirección IP		Llamada(s) marcada(s)
	Autocontestar activado		Deshabilitar No Molestar (Azul)		No molestar activado (Rojo)		Nivel de calidad de voz de la llamada
	Emparejado con dispositivo Bluetooth		Red inalámbrica conectada		Red inalámbrica desconectada		Falla de red inalámbrica

Características Principales



Teclas de Línea



Teclas Programables



Indicador de mensaje en espera



Teclas de navegación izquierda y derecha

Tecla de navegación arriba, atajo a

Registro de Llamadas

Tecla de navegación abajo, atajo a Status

Tecla OK, atajo a Menu



Tecla de Hold, Pausar/Reanudar la

llamada



Tecla de Transferencia de llamada



Tecla de Conferencia



Tecla de Mensaje de Voz



Tecla de Auriculares, Activar/desactivar

auriculares



Teclas DSS, se pueden programar como teclas de línea/teclas de función/teclas de discado directo, etc.



Tecla de salto de página, puede cambiar las páginas que muestran las teclas DSS



Tecla de Remarcado, Permite remarcar el

último registro



En modo reposo: sin timbre

En modo comunicación:

silenciar/recuperar una llamada



En modo reposo o durante el timbre:

aumentar o disminuir el volumen del

timbre

En comunicación: aumenta o disminuye el

volumen del auricular, auriculares o manos

libres



Tecla de manos libres, Activar/desactivar

manos libres



Presione prolongadamente para bloquear

el teclado.

Introduzca el PIN para desbloquear el teclado (por defecto 123)

Instalación del Dispositivo

Por favor siga las instrucciones que se muestran en las imágenes a continuación para instalar el dispositivo.

● Instalación de Base para Escritorio

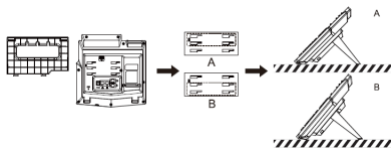

● Montaje en Pared (Base para pared se compra por separado)

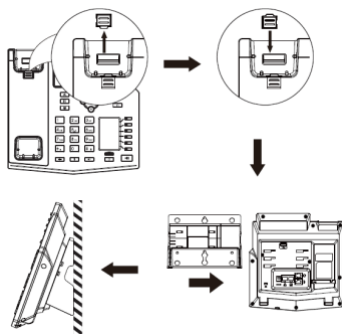

Conectando el dispositivo

Por favor conecte el adaptador de alimentación, red, PC, auricular y auriculares a sus puertos correspondientes como se describe en la siguiente imagen.

- 1 Puerto USB: conecte el dispositivo USB (USB flash disk, WIFI Dongle, BT Dongle)
- 2 Puerto de alimentación: conecte el adaptador de alimentación.
- 3 Puerto de red: conecte la red local o Internet.
- 4 Puerto para PC: conecte el Puerto de red a la computadora.
- 5 Puerto para auriculares: conecte los auriculares.
- 6 Puerto para auricular: conecte el auricular del teléfono IP.

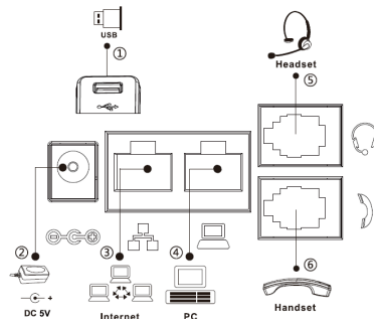

Configuración

Configuración a través del teléfono

1. Presione Menu > Sistema (Contraseña por defecto 123)
2. Seleccione Red: para configurar los ajustes de red (IPv4/IPv6/IPv4&IPv6, DHCP/Static/PPPoE)
3. Seleccione cuentas: para configurar habilite la cuenta, introduzca la dirección del servidor SIP, puerto, nombre de usuario, contraseña, etc.

Configuración a través de la Web

1. Obtenga la dirección IP desde el teléfono: Presione la tecla ó Menu > Status > IPv4 / IPv6.
2. Conectarse: Introduzca la dirección IP en el navegador web. El PC y el teléfono deben compartir el mismo segmento de la dirección IP (el nombre de usuario y contraseña por defecto son ambos 'admin')
3. Configurar: Seleccionar red/cuenta etc, y complete la información relevante.
4. Guarde la configuración.

Ajuste de Idioma

1. Presione la tecla Menu > Ajustes > Ajustes básicos > Idioma.
2. Seleccione el idioma deseado y presione la tecla OK.



Haciendo una Llamada

1. **Pre-discado:** introduzca el número y levante el auricular.
2. **Discado Directo:** levante el auricular e introduzca el número telefónico.
3. **Manos libres:** introduzca el número telefónico y presione ó viceversa.



4. **Auriculares:** introduzca el número telefónico y presione  ó viceversa.

5. **Línea seleccionada:** presione la tecla de línea, introduzca el número telefónico y presione la tecla de discado.



Aceptando una Llamada

1. **Con el auricular:** levante el auricular.
2. **Con los auriculares:** presione .
3. **Con el manos libres:** presione .

Colocar una Llamada en Espera



1. Presione la tecla  ó la tecla Hold, la llamada es puesta en espera.
2. Para retomar la llamada presione la tecla  ó la tecla Resume.
3. **Nota:** con más de una llamada activa, seleccione la llamada deseada con las teclas de navegación  y use las teclas correspondientes para poner en espera o reanudar.

Conferencia de 3 Vías



1. Una vez en línea con la primera llamada, presione la tecla  ó la tecla Conf, la primera llamada es puesta en espera.
2. Luego llame al segundo número.
3. Después, la segunda llamada se conecta, presione la tecla  ó la tecla Conf para iniciar la conferencia

Transferir Llamada

Transferencia atendida:

1. Presione la tecla  ó la tecla Xfer durante la conversación, la llamada es puesta en espera.
2. Marque el segundo número telefónico.
3. Cuando la llamada sea contestada, entonces presione la tecla  ó la tecla Xfer para completar la operación.



Transferencia ciega:

1. Presione la tecla  ó la tecla Xfer durante la conversación, la llamada será puesta en espera.
2. Luego introduzca el segundo número telefónico y presione la tecla  ó la tecla Xfer.





Reenviar Llamada

1. Presione Menu > Características > Reenviar llamada.
2. Seleccione la línea, el tipo de reenvío, introduzca el número de destino y estatus, luego OK.

Silenciar Llamada

1. Presione  para silenciar el micrófono durante la llamada.
2. Presione  nuevamente para retomar la conversación.



Lista de Llamada

1. Presione la tecla  ó Menu > registro de llamada > registros locales de llamadas
2. Muévase a través de la lista usando 
3. Para marcar una entrada, presione la tecla de Marcar ó levante el auricular ó presione  ó .

Directorio

Acceso al Directorio:

1. Presione  ó la tecla Dir ó Menu > Dir > Contactos Locales.

2. Seleccione todos los contactos ó otro grupo.
3. Para marcar una entrada, presione la tecla Dial ó levante el auricular ó presione  ó .

Agregar un Nuevo contacto:

1. Presione la tecla Dir > Contactos Locales > Todos los contactos ó Grupos > Presione Agregar.
2. Introduzca el nombre y número y presione la tecla OK.

Teclas Programables

1. Puede configurar atajos para las teclas programables.
2. Presione Menu > Básico > Teclado, seleccione entre los items configurables, y seleccione su tipo y valor deseado, presione la tecla OK.

Remarcar

1. Presione la tecla , remarcar un número llamado.

No Molestar

1. Presione la tecla DND, y habilite el dispositivo al modo no molestar.
2. O presione Menu > Características > DND, y seleccione el Modo y Tipo, luego presione la tecla OK.

Correo de Voz

1. Para ingresar a su buzón de voz, presione  ó Menú > Mensajes > Mensajes de Voz, se mostrará el número de mensajes si su servidor o pbx lo permite.
2. Seleccione la línea y presione Play para llamar.

Bluetooth

1. Conecte el BT Dongle. Presione Menu > Básico > Bluetooth.
2. Presione la tecla OK para acceder a la interfaz bluetooth. Luego de abrir, presione la tecla Buscar para mostrar la lista de Bluetooth detectados. Seleccione cualquier dispositivo y presione conectar.

1. Conecte el Wi-Fi Dongle. Presione Menu > Básico > WLAN.
2. Presione la tecla OK para acceder a la interfaz WLAN. Después de abrir, presione la tecla Buscar para desplegar la lista de Wi-Fi detectados.
3. Presione la tecla Enter para entrar a la red disponible, seleccione la red inalámbrica, presione la tecla Conectar e introduzca la contraseña para conectarse.

Fanvil Technology Co., Ltd

Website: www.fanvil.com

E-Mail: sales@fanvil.com

support@fanvil.com

Tel: +86-755-2640-2199

Fax: +86-755-2640-2618

Add: 4F, Block A, Building 1#, GaoXinQi Hi-Tech Park (Phase-II), 67th District, Bao'An, Shenzhen, China