

Grandstream Networks, Inc.

126 Brookline Ave, 3rd Floor
Boston, MA 02215. USA
Tel : +1 (617) 566 - 9300
Fax: +1 (617) 249 - 1987

www.grandstream.com



GMD1208
Desktop Wireless Microphone

Quick Installation Guide

Content

English.....	1
简体中文.....;	6
Español.....	11
Français.....	16
Deutsch.....	21
Italiano.....	26
Русский.....	31
Português.....	36
Polski.....	41

OVERVIEW:

GMD1208 is an extension microphone companion device for Grandstream audio and video conference products to increase the overall audio coverage range. With ultrasound pairing, long talk time, proprietary 2.4G/BLE dual mode and error-resilient long-distance transmission, GMD1208 brings mobility and flexibility to your powerful conference solutions with ease. Each GMD1208 unit supports 360-degree full band quality voice pick-up, within a radius of 5 meters for the best user experience. The multi-functional touch key on this device can trigger various functions with different operations and includes an LED indicator for status notifications. These user-friendly features make GMD1208 an ideal choice for organizations that need optimal microphone placements with ultra-wide room coverage and crystal-clear audio quality.

PRECAUTIONS:

- Do not attempt to open, disassemble, or modify the device.
- Do not expose the device to temperatures outside the range 0°C to 40°C (32°F to 104°F) in operation and -10°C to 60°C (14°F to 140°F) in storage.
- Do not expose the GMD1208 at environments outside of the humidity range of 10-90% RH (non-condensing).

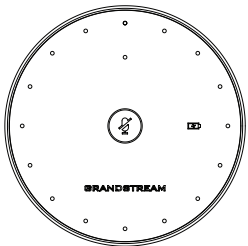
PACKAGE CONTENTS:

1x GMD1208 Wireless Microphone



1x Power Adapter (5V)

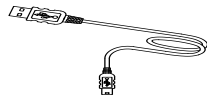

1x USB Cable

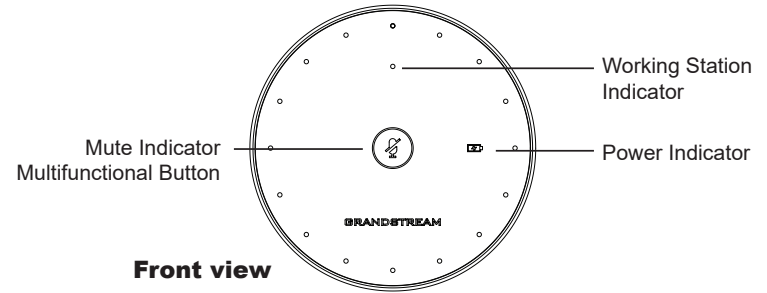

1x Quick Installation Guide
1x GPL License

GMD1208 DESCRIPTION:

Front view

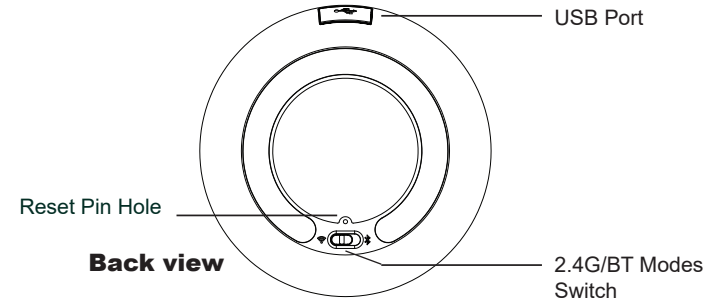

Back view

CHARGING GMD1208:

Connect the GMD1208 to power source using the USB cable and PSU included in the package as shown in below figure:

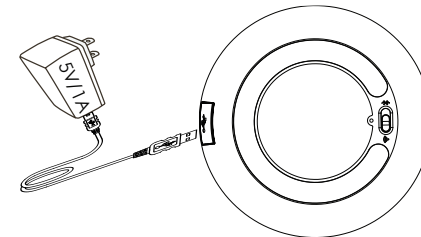

Note: The power indicator will be green slow flashing when charging and green solid when fully charged. Refer to "LED STATUS INDICATORS" for more details.

PAIRING GMD1208 WITH GVC3220:

1. Switch to “Settings ⇒ Basic ⇒ Wireless Microphone” page on GVC3220 local GUI, the GVC3220 will search for the GMD1208 automatically.
2. Switch the GMD1208 to 2.4G mode at the back of the device.
3. Press and hold the multifunctional button on GMD1208 for 1 second to boot up the device, and it will search for GVC3220 automatically.
4. Bring GMD1208 close to the speaker of GVC3220, they will finish pairing and connecting automatically.

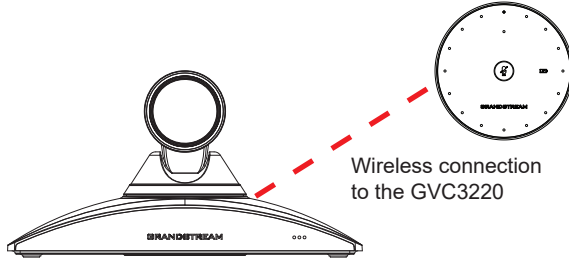

Note:

GVC3220 is not provided within GMD1208 package. For additional information, Please visit the GVC3220 product web page from <http://www.grandstream.com/support>

CONNECTING GMD1208 TO PC AS MICROPHONE :

1) Using USB cable:

When the device is on:

1. Connect GMD1208 to PC with a USB cable.
2. Double touch the multifunctional button.
3. The mute indicator turns to green solid for successful connection.
4. The PC will be using GMD1208 as Microphone by default. You may need to select GMD1208 as default Input Device from your PC settings.

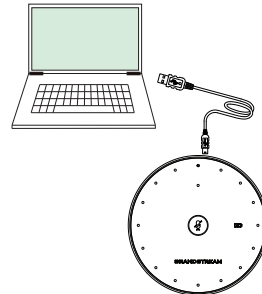

2) Using Bluetooth:

1. Switch to BT mode. GMD1208 will enter pairing procedure automatically after bootup.
2. The Working Status Indicator flashing means GMD1208 is not paired yet.
3. Find and pair GMD1208 from the host end.
4. When paired, Working Status Indicator will be solid blue.

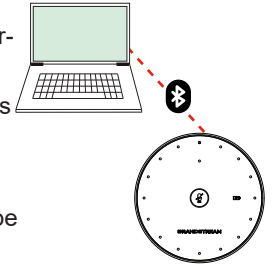

FUNCTIONALITY TRIGGER CONDITIONS:

Functionality trigger conditions	Indicator status	Fuctionality
Touch and hold multifunctional button for 1 seconds when the device is off	Mute Indicator : Green fast flashing	Power up
Touch and hold multifunctional button for 5 seconds when the device is on	Mute Indicator and Working Status Indicator flashing in red for 3 seconds before turning off	Power off
Touch and hold multifunctional button for 3 seconds when the device is working in 2.4G mode	Work Status Indicator: Green slow flashing	Start pairing in 2.4G mode
Touch and hold multifunctional button for 5 seconds with GMD connected to PC	All indicators start fast flashing in green	Switch into USB upgrade mode
Double touch the multifunctional button with GMD connected to PC	Mute Indicator: Green solid	Switch into UAC mode
GMD connected to PC with USB cable	Power Indicator: Green slow flashing	Charging
Single touch on multifunctional button in an unmuted call	Mute Indicator: Red solid	Mute
Single touch on multifunctional button in a mute call	Mute Indicator: Green flashing intermittently	Unmute
Press and hold the reset key for 7 seconds	Working Status Indicator: Yellow Slow flashing	Factory reset

LED STATUS INDICATORS:

Working Station Indicator (WKI)	Mute Indicator (MI)	Power Indicator (PI)	Status
Off	Off	Off	Powered off
Blue Slow Flashing	Off	Off	Pairing/Connecting in Bluetooth mode
Blue Solid	Off	Off	Working in BT mode
Blue Solid	Green fast flashing	Off	Booting in BT mode
Blue Solid	Green slow flashing	Off	Outgoing/Incoming call in BT mode
Blue Solid	Red Solid	Off	Call muted when in BT mode
Blue Solid	Green flashing intermittently	Off	Call unmuted in BT mode
Blue Solid	Off	Green slow flashing	Charging in BT mode
Blue Solid	Off	Green Solid	Fully charged in BT mode
Green slow flashing	Off	Off	Pairing / Connecting in 2.4G mode
Green Solid	Off	Off	Working in 2.4G mode
Green Solid	Green fast flashing	Off	Booting in 2.4G mode
Green Solid	Green slow flashing	Off	Outgoing/Incoming call in 2.4G mode
Green Solid	Red Solid	Off	Call muted in 2.4G mode
Green Solid	Green flashing intermittently	Off	Call unmuted in 2.4G mode
Green Solid	Off	Green slow flashing	Charging in 2.4G mode
Green Solid	Off	Green Solid	Fully charged in 2.4G mode
Off	Green Solid	Off	UAC mode
Yellow slow flashing	Off	Off	Factory reset
Green fast flashing	Green fast flashing	Green fast flashing	Upgrade
Red Solid	Red Solid	Red Solid	Upgrade failed
Red slow flashing	Off	Off	Ultrasonic pairing failed
Off	Off	Red slow flashing	Power less than 30%

Refer to online documents for more detailed information:

<http://www.grandstream.com>

概述:

GMD1208是一款可搭配潮音视频会议产品使用的用于扩大会议设备拾音范围的拓展型麦克风。凭借超声波配对、超长的工作时间、经典蓝牙和2.4G无线双工作模式，良好的长距离传输中的差错恢复功能，GMD1208为企业的会议方案提供了强大的移动性和灵活性。GMD1208内置的8个全向天线可以实现5米范围内的360°全频段拾音，以确保用户获得最佳的使用体验。GMD1208中搭配的多功能触摸键可以触发不同的产品功能，并有LED指示灯提示相应工作状态，为用户提供良好的使用体验。这些功能都促使GMD1208成为一款可以满足超大面积的会议室灵活部署需求的理想选择。

注意事项:

- 不要尝试打开，拆解或修改设备。
- 不要将本设备暴露在温度0℃至40℃(32°F至104°F)的工作环境或-10℃至60℃(14°F至140°F)的储存环境以外。
- 不要将本设备暴露在环境湿度如下范围以外：10-90%RH（无冷凝）。

包装内容:

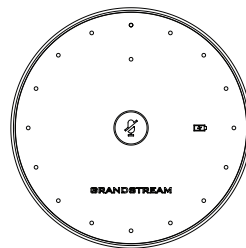

1x GMD1208 桌面无线
麦克风



1x 电源适配器 (5V)

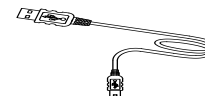

1x USB 线



1x 快速安装手册
1x GPL 声明

GMD1208 介绍:

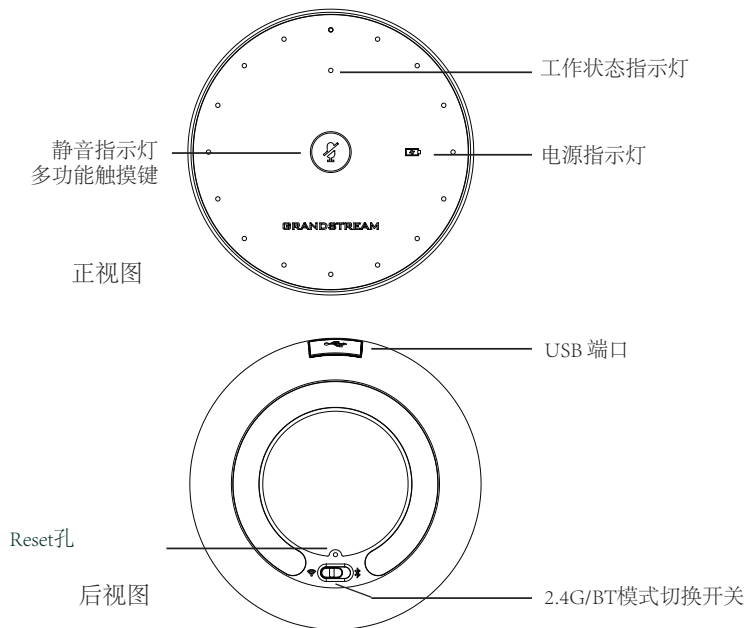

GMD1208充电:

如下图所示, 使用USB线将GMD1208和包装内的电源适配器连接起来后插入插座进行充电。

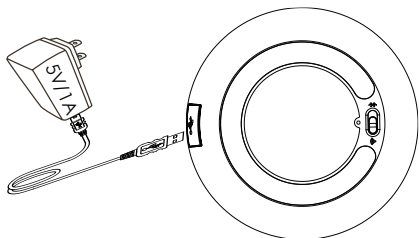

注意: 电池指示灯将在充电过程中绿灯慢闪, 在充满后绿灯常亮。请查阅“LED状态指示灯”表获取更多详情。

GMD1208与GVC3220配对:

1. 进入GVC3220本地GUI的“设置⇒基本⇒无线麦克风”页面, GVC3220将自动搜寻GMD1208。
2. 将GMD1208背面的模式切换开关调整到2.4G模式。
3. 长按GMD1208上的多功能触摸键1秒开机后, 设备将自动搜寻GVC3220。
4. 将GMD1208靠近GVC3220的扬声器, 两者将自动完成配对和连接。

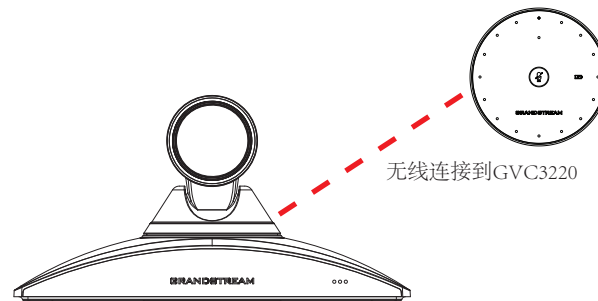

注意:

GVC3220不在GMD1208包装内。欲获取更多详情, 请访问GVC3220产品网页 <http://www.grandstream.com/support>

将GMD1208作为无线麦克风连接到PC:

在设备启机后

1. 通过USB线将GMD1208连接到PC上
2. 双击多功能触摸键
3. 静音指示灯常绿即表示连接成功
4. PC将默认使用GMD1208作为其麦克风。若没有, 请在PC设置中将GMD1208设置为PC的输入设备。

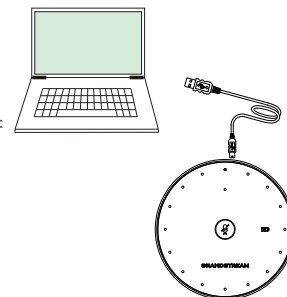

蓝牙连接:

1. 将模式开关切换到蓝牙模式。设备将在启机后自动进入配对程序。
2. 工作状态指示灯蓝灯闪烁代表GMD1208处于可配对状态。
3. 从主机端发现GMD1208并进行配对。
4. 完成配对后，工作状态指示灯将蓝灯常亮。

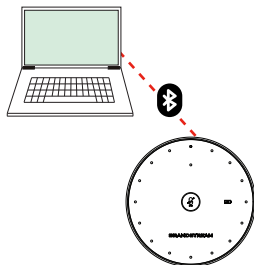

功能触发条件:

功能触发操作	指示灯状态	功能介绍
设备关机状态下长按多功能触摸键1秒	静音指示灯绿灯闪烁后灭灯	开机
设备开机状态下长按多功能触摸键5秒	静音指示灯绿灯闪烁后灭灯	关机
当设备工作在2.4G模式下时长按多功能触摸键3秒	工作状态指示灯绿灯慢闪	开始配对
设备连接PC后长按多功能触摸键5秒	所有指示灯绿灯慢闪	进入USB升级模式
设备连接PC后双击多功能触摸键	静音指示灯绿灯常亮	进入UAC模式
设备通过USB线连接到电脑	电源指示灯绿灯慢闪	充电中
通话中未静音状态下单击多功能触摸键	静音指示灯红灯常亮	静音
通话中静音状态下单击多功能触摸键	静音只是灯绿灯慢闪	取消静音
长按恢复出厂键7秒	工作状态指示灯黄灯慢闪	恢复出厂

LED状态指示灯:

工作状态指示灯 (WSI)	静音指示灯 (MI)	电源指示灯 (PI)	状态说明
关	关	关	关机
蓝灯慢闪	关	关	蓝牙未连接
蓝灯常亮	关	关	蓝牙模式工作中
蓝灯常亮	绿灯快闪	关	蓝牙模式启机中
蓝灯常亮	绿灯慢闪	关	蓝牙模式来电/去电
蓝灯常亮	红灯常亮	关	蓝牙模式通话中静音
蓝灯常亮	绿灯间歇性慢闪	关	蓝牙模式正常通话中
蓝灯常亮	关	绿灯慢闪	蓝牙模式充电中
蓝灯常亮	关	绿灯常亮	蓝牙模式充电完成
绿灯常亮	关	关	2.4G未连接
绿灯常亮	关	关	2.4G模式工作中
绿灯常亮	绿灯快闪	关	2.4G模式启机中
绿灯常亮	绿灯慢闪	关	2.4G模式来电/去电
绿灯常亮	红灯常亮	关	2.4G模式通话中静音
绿灯常亮	绿灯间歇性慢闪	关	2.4G模式正常通话中
绿灯常亮	关	绿灯慢闪	2.4G模式充电中
绿灯常亮	关	绿灯常亮	2.4G模式充电完成
关	绿灯常亮	关	UAC模式
黄灯慢闪	关	关	恢复出厂
绿灯快闪	绿灯快闪	绿灯快闪	升级
红灯常亮	红灯常亮	红灯常亮	升级失败
红灯慢闪	关	关	超声波配对失败
关	关	红灯慢闪	电量低于30%

欲获取更多详情，请访问：<http://www.grandstream.com>

RESUMEN:

El GMD1208 es un dispositivo complementario cuyo propósito es de servir como extensión de micrófono para productos de Grandstream destinados a servicios conferencias de audio y vídeo para incrementar el rango de cobertura de captación de audio. Con el emparejamiento de ultrasonido, largos tiempos de conversación, transmisión de larga distancia de propietario 2.4G/BLE modo dual resistente a fallas; el GMD1208 ofrece movilidad y flexibilidad para tus potentes soluciones de conferencia con facilidad. Cada unidad de GMD1208 soporta una calidad de captura de audio en una banda completa de 360 grados, dentro de un radio de 5 metros para una mejor experiencia de usuario. La tecla táctil multifuncional de este dispositivo puede ser utilizada para accionar varias funciones destinadas a diferentes operaciones, e incluye un indicador LED para notificaciones de estado. Estas funciones de fácil manejo hacen del GMD1208 una opción ideal para organizaciones que requieran colocaciones óptimas de micrófono con una cobertura de sala ultra ancha y calidad de audio cristalina.

PRECAUCIONES:

- No intente abrir, desmontar o modificar el equipo.
- No exponga el dispositivo a temperaturas fuera del rango de 0 °C a 40 °C (32 °F a 104 °F) en funcionamiento y de -10 °C a 60 °C (14 °F a 140 °F) en almacenamiento.
- No exponga este dispositivo en entornos fuera del siguiente rango de humedad: 10-90%RH (sin condensación).

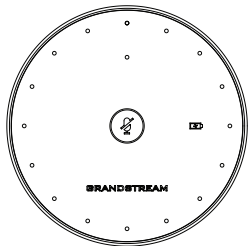
PAQUETE CONTENIDO:

1x Micrófono inalámbrico
GMD1208



1x Adaptador de Energía 5v

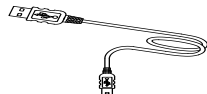

1x Cable USB

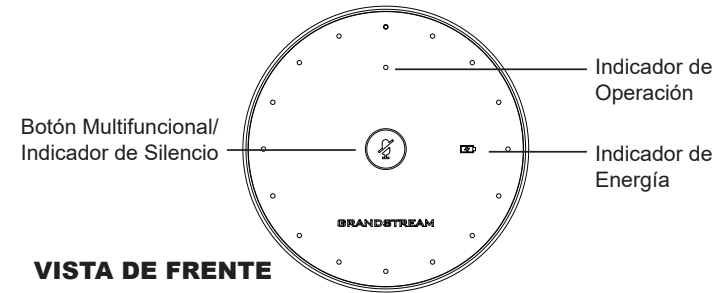
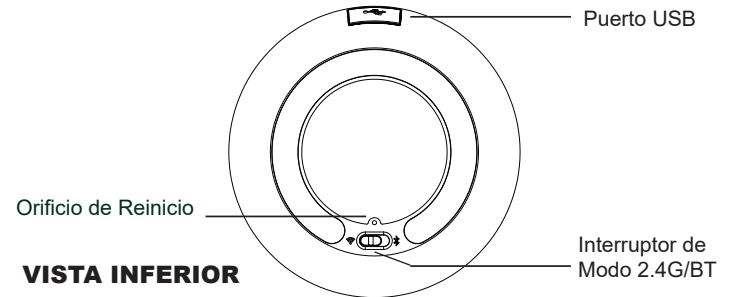

1x Guía de Instalación
1x Declaración GPL

DESCRIPCIÓN GMD1208:**VISTA DE FRENTE****VISTA INFERIOR****PARA CARGAR EL GMD1208:**

Conecte el GMD1208 a un suministro eléctrico utilizando el cable USB y la fuente de alimentación incluidos en el paquete mostrado en la figura siguiente:

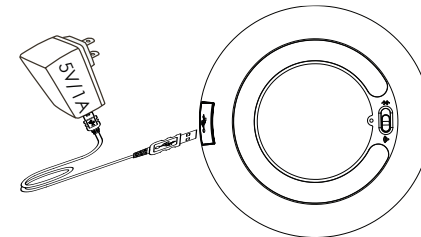

Nota: El indicador de energía estará parpadeando lentamente de color verde al estar cargando, y tendrá un color verde sólido al estar totalmente cargado.

PARA EMPAREJAR EL GMD1208 CON EL GVC3220:

1. Refiérase a la página de “Ajustes ⇨ Básico ⇨ Micrófono inalámbrico” en la interfaz gráfica local del GVC3220, el GVC3220 realizará una búsqueda para los GMD1208 cercanos automáticamente.
2. Alterne el interruptor del GMD1208 al modo 2.4G desde el apartado inferior del dispositivo.
3. Mantenga presionado el botón multifunción de GMD1208 durante 1 segundo para iniciar el dispositivo y buscará automáticamente GVC3220.
4. Coloque el GMD1208 cerca del altavoz del GVC3220, para finalizar el emparejamiento y la conexión automáticamente.

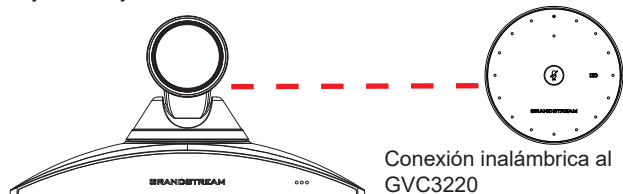

Conexión inalámbrica al GVC3220

Nota: El GVC3220 no está incluido dentro del paquete del GMD1208. Para información adicional, por favor visite nuestra página web del producto GVC3220 desde <http://www.grandstream.com/support>

GMD1208 COMO MICRÓFONO DE PC:

1) Utilizando un cable USB:

Cuando el dispositivo esté encendido:

1. Conecte el GMD1208 a la PC con un cable USB.
2. Pulse dos veces el botón multifunción.
3. El indicador de silencio cambiará a un color verde sólido mostrando una conexión exitosa.
4. La PC estará utilizando el GMD1208 como micrófono por defecto. Es probable que se requiera seleccionar el GMD1208 como dispositivo de entrada por defecto desde los ajustes del PC.

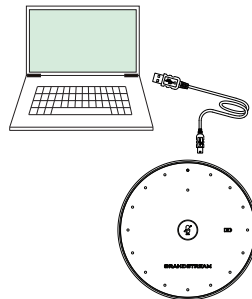

2) Utilizando Bluetooth:

1. Alterne al modo de BT. El GMD1208 ingresará a un proceso de emparejamiento automático luego del inicio.
2. El indicador de operación parpadeando significa que el GMD1208 no se encuentra emparejado aún.
3. Encuentre y empareje el GMD1208 desde el host final.
4. Al estar emparejado, el indicador de operación tendrá un color azul sólido.

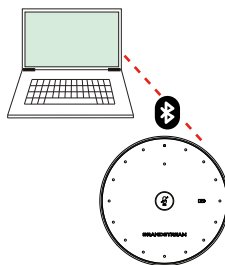

CONDICIONES PARA ACCIONAR FUNCIONALIDADES:

Condiciones para accionar funcionalidades	Indicador de estado	Funcionalidad
Presione y sostenga el botón multifuncional por 1 segundo cuando el dispositivo esté apagado	Indicador de silencio: Parpadeo rápido verde	Encender
Presione y sostenga el botón multifuncional por 5 segundos cuando el dispositivo esté encendido.	El indicador de silencio y el indicador de operación tendrán un parpadeo rojo por 3 segundos antes del apagado	Apagar
Presione y sostenga el botón multifuncional por 3 segundos cuando el dispositivo esté funcionando en modo 2.4G	Indicador de operación: Parpadeo lento verde	Iniciar emparejamiento en modo 2.4G
Presione y sostenga el botón multifuncional por 5 segundos cuando el GMD esté conectado al PC	Todos los indicadores iniciarán un parpadeo rápido verde	Cambiar a modo de actualización USB
Presione dos veces el botón multifuncional cuando el GMD esté conectado al PC	Indicador de silencio: Verde sólido	Cambiar a modo UAC
Cuando el GMD esté conectado al PC utilizando un cable USB	Indicador de energía: Parpadeo lento verde	Cargando
Presione el botón multifuncional durante una llamada no silenciada	Indicador de silencio: Rojo sólido	Silencio
Presione el botón multifuncional durante una llamada silenciada	Indicador de silencio: Parpadeo intermitente verde	Desactivar silencio
Presione y sostenga la tecla de reinicio por 7 segundos	Indicador de operación: Parpadeo lento amarillo	Reinicio de fábrica

INDICADORES DE ESTADOS LED:

Indicador de Operación (WKI)	Indicador de Silencio (MI)	Indicador de Energía (PI)	Estado
Apagado	Apagado	Apagado	Apagar
Parpadeo lento azul	Apagado	Apagado	Emparejando/Conectando en modo de BT
Azul sólido	Apagado	Apagado	Funcionando en modo BT

Azul sólido	Parpadeo rápido verde	Apagado	Iniciando en modo BT
Azul sólido	Parpadeo lento verde	Apagado	entrante/saliente en modo BT
Azul sólido	Rojo sólido	Apagado	Llamada silenciada cuando está en modo BT
Azul sólido	Parpadeo intermitente verde	Apagado	Llamada no silenciada cuando está en modo BT
Azul sólido	Apagado	Parpadeo lento verde	Cargando en modo BT
Azul sólido	Apagado	Verde sólido	Totalmente cargado en modo BT
Parpadeo lento verde	Apagado	Apagado	Emparejando/Conectando en modo de 2.4G
Verde sólido	Apagado	Apagado	Funcionando en modo 2.4G
Verde sólido	Parpadeo rápido verde	Apagado	Iniciando en modo 2.4G
Verde sólido	Parpadeo lento verde	Apagado	Llamada entrante/saliente en modo 2.4G
Verde sólido	Rojo sólido	Apagado	Llamada silenciada cuando está en modo 2.4G
Verde sólido	Parpadeo intermitente verde	Apagado	Llamada no silenciada cuando está en modo 2.4G
Verde sólido	Apagado	Parpadeo lento verde	Cargando en modo 2.4G
Verde sólido	Apagado	Verde sólido	Totalmente cargado en modo 2.4G
Apagado	Verde sólido	Apagado	Modo UAC
Parpadeo lento amarillo	Apagado	Apagado	Reinicio de fábrica
Parpadeo rápido verde	Parpadeo rápido verde	Parpadeo rápido verde	Actualizando
Rojo sólido	Rojo sólido	Rojo sólido	Actualización fallida
Parpadeo lento rojo	Apagado	Apagado	Emparejamiento ultrasonico fallido
Apagado	Apagado	Parpadeo lento rojo	Energía menor a 30%

Para obtener el manual de usuario, favor haga click aquí:

<http://www.grandstream.com/>

APERÇU:

GMD1208 est un dispositif complémentaire de microphone d'extension pour les produits de conférence audio et vidéo Grandstream pour augmenter la plage de couverture audio globale. Avec l'appariage d'ultrasons, la longue durée de conversation, le double mode propriétaire 2.4G / BLE et la transmission longue distance résistante aux erreurs, le GMD1208 apporte mobilité et flexibilité à vos puissantes solutions de conférence en toute simplicité. Chaque unité GMD1208 prend en charge une prise de voix de qualité bande complète à 360 degrés, dans un rayon de 5 mètres pour la meilleure expérience utilisateur. La touche tactile multifonction de cet appareil peut déclencher diverses fonctions avec différentes opérations et comprend un indicateur LED pour les notifications d'état. Ces fonctionnalités conviviales font du GMD1208 un choix idéal pour les organisations qui ont besoin de placements de microphones optimaux avec une couverture ultra-large et une qualité audio supérieure.

PRÉCAUTIONS:

- Ne tentez pas d'ouvrir, de démonter ou de modifier l'appareil.
- N'exposez pas l'appareil à des températures hors de la plage de 0 °C à 40 °C (32 °F à 104 °F) en opération et de -10 °C à 60 °C (14 °F à 140 °F) en stockage.
- N'exposez pas le GMD1208 à des environnements où le niveau d'humidité est situé hors de la plage d'humidité suivante: 10 à 90 % HR (sans condensation).

CONTENU DE L'EMBALLAGE:

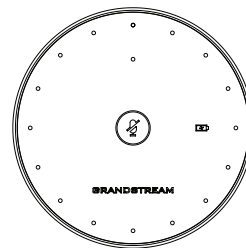

1x Microphone Sans fil GMD1208

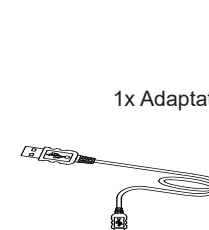

1x Câble USB



1x Adaptateur d'alimentation 5V



1x Guide d'installation
1x License GPL

DESCRIPTION DU GMD1208:

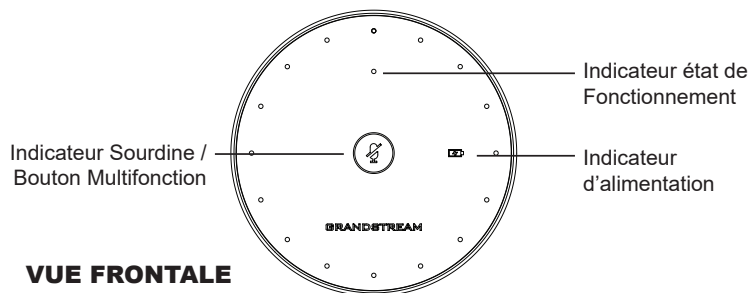

VUE FRONTALE

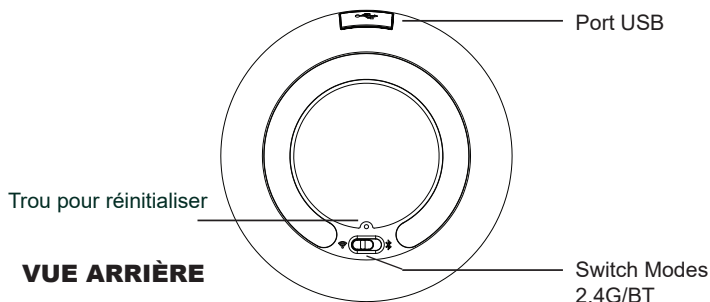

VUE ARRIÈRE

CHARGEMENT DU GMD1208:

Connectez le GMD1208 à la source d'alimentation à l'aide du câble USB et du bloc d'alimentation inclus dans l'emballage, comme indiqué dans la figure ci-dessous:

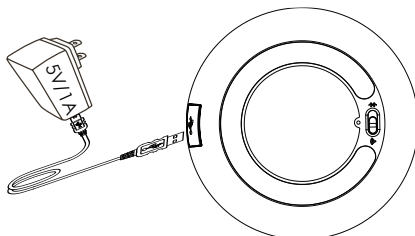

Note: l'indicateur d'alimentation sera vert clignotant lentement lors de la charge et vert fixe une fois complètement chargé.

COUPLAGE DU GMD1208 AVEC GVC3220:

1. Passez à la page «Paramètres ⇒ Basique ⇒ Microphone sans fil» sur l'interface graphique web du GVC3220, le GVC3220 recherchera automatiquement le GMD1208.
2. Mettez le GMD1208 en mode 2.4G à l'arrière de l'appareil.
3. Appuyez sur le bouton multifonction du GMD1208 et maintenez-le enfoncé pendant 1 seconde pour démarrer l'appareil, et il recherchera automatiquement GVC3220.
4. Rapprochez le GMD1208 du haut-parleur du GVC3220, ils termineront l'appariement et la connexion automatiquement.

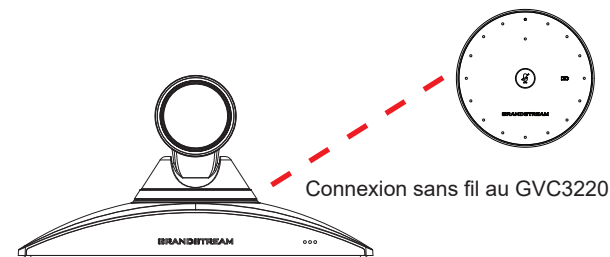

Note: GVC3220 n'est pas fourni dans le package GMD1208. Pour plus d'informations, Veuillez visiter la page Web du produit GVC3220 à l'adresse <http://www.grandstream.com/support>

GMD1208 EN TANT QUE MICROPHONE PC:

1) En utilisant un câble USB:

Lorsque l'appareil est allumé:

1. Connectez le GMD1208 au PC avec un câble USB.
2. Appuyez deux fois sur le bouton multifonction.
3. L'indicateur de sourdine devient vert fixe se qui indique une connexion réussie.
4. Le PC utilisera par défaut GMD1208 comme microphone. Vous devrez peut-être sélectionner GMD1208 comme périphérique d'entrée par défaut dans les paramètres de votre PC.

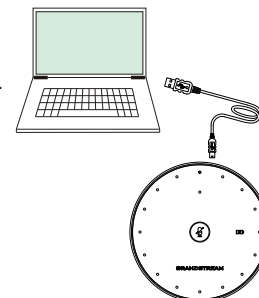

2) En utilisant Bluetooth:

1. Passez en mode BT. GMD1208 entrera automatiquement en couplage après le démarrage.
2. Le clignotement de l'indicateur fonctionnement signifie que le GMD1208 n'est pas encore couplé.
3. Recherchez et associez le GMD1208 à partir de l'hôte.
4. Une fois jumelé, l'indicateur d'état de fonctionnement sera bleu fixe.

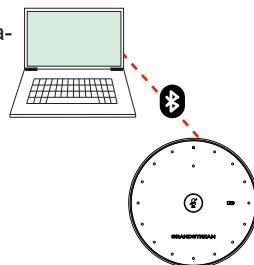

DÉCLENCHEMENT DES FONCTIONNALITÉS:

Déclenchement fonctionnalité	Indicateur d'état	Fonctionnalité
Appuyez sur le bouton multifonction et maintenez-le enfoncé pendant 1 seconde lorsque l'appareil est éteint	Indicateur de sourdine: vert clignotant rapidement	Allumer
Maintenez le bouton multifonction enfoncé pendant 5 secondes lorsque l'appareil est allumé	Mute Indicator and Working Status Indicator flashing in red for 3s before turning off	Éteindre
Appuyez sur le bouton multifonction et maintenez-le enfoncé pendant 3s lorsque l'appareil fonctionne en mode 2.4G	Indicateur d'état: vert clignotant lentement	Appariement Démarrer en mode 2.4G
Touchez et maintenez le bouton multifonction pendant 5 secondes avec GMD connecté au PC	Tous les indicateurs commencent à clignoter rapidement en vert	Passer en mode de mise à niveau USB
Appuyez deux fois sur le bouton multifonction avec GMD connecté au PC	Indicateur de sourdine: vert fixe	Passer en mode UAC
GMD connecté au PC avec un câble USB	Indicateur d'alimentation: vert clignotant lentement	Mise en charge
Touche unique sur le bouton multifonction lors d'un appel non mis en sourdine	Indicateur de sourdine: rouge fixe	Désactiver le son
Touche unique sur le bouton multifonction lors d'un appel muet	Indicateur de sourdine: vert clignotant par intermittence	Activer le son
Appuyez sur la touche de réinitialisation et maintenez-la enfoncée pendant 7 secondes	Indicateur d'état de fonctionnement: jaune clignotant lentement	Réinitialisation d'usine

Pour plus de détails, se référer à: <http://www.grandstream.com>

INDICATEURS STATUT LED:

Indicateur état Fonctionnement	Indicateur de Sourdine	Indicateur d'alimentation	Statut
Éteint	Éteint	Éteint	Éteint
Clignotement lent bleu	Éteint	Éteint	Couplage / Connexion en mode Bluetooth
Bleu fixe	Éteint	Éteint	Connecté en mode BT
Bleu fixe	Vert clignotant rapide	Éteint	Démarré en mode BT
Bleu fixe	Vert clignotant lentement	Éteint	Appel sortant / entrant en mode BT
Bleu fixe	Rouge fixe	Éteint	Appel muet en mode BT
Bleu fixe	Vert clignotant par intermittence	Éteint	Appel avec son activé en mode BT
Bleu fixe	Éteint	Vert clignotant lentement	Chargement en mode BT
Bleu fixe	Éteint	Vert solide	Complètement chargé en mode BT
Vert clignotant lentement	Éteint	Éteint	Couplage / Connexion en mode 2.4G
Vert solide	Éteint	Éteint	Connecté en mode 2.4G
Vert solide	Vert clignotant rapide	Éteint	Démarré en mode 2.4G
Vert solide	Vert clignotant lentement	Éteint	Appel sortant / entrant en mode 2.4G
Vert solide	Rouge fixe	Éteint	Appel muet en mode 2.4G
Vert solide	Vert clignotant par intermittence	Éteint	Appel avec son réactivé en mode 2.4G
Vert solide	Éteint	Vert clignotant lentement	Chargement en mode 2.4G
Vert solide	Éteint	Vert solide	Complètement chargé en mode 2.4G
Éteint	Vert solide	Éteint	Mode UAC
Jaune clignotant lent	Éteint	Éteint	Réinitialisation
Vert clignotant rapide	Vert clignotant rapide	Vert clignotant rapide	Mise à jour
Rouge fixe	Rouge fixe	Rouge fixe	Mise à jour échoué
Rouge clignotant lentement	Éteint	Éteint	L'appairage ultrasonique a échoué
Éteint	Éteint	Rouge clignotant lentement	Chargé moins de 30%

ÜBERBLICK:

Das GMD1208 ist ein externes Mikrofon, um z.B. den Aufnahmebereich von Audio- und Videokonferenzsystemen zu erweitern. Für die störungsfreie Tonübertragung sorgen die proprietäre 2,4GHz/BLE Dual-Übertragung, die hohe Batterie-Kapazität (Akku) ermöglicht einen langen Übertragungszeitraum und Flexibilität in vielen Anwendungsszenarien. Das GMD bietet einen 360°Aufnahmebereich mit einem Radius von bis zu 5m. Der Multifunktions-Touch-Bereich stellt eine Vielzahl von Funktionen bereit - die über verschiedenfarbige LED Anzeigen visualisiert werden. Das GMD1208 ist äußerst einfach in seiner Bedienung und bietet hochwertige, drahtlose Audioerfassung für unterschiedliche Endgeräte sowie verschiedenste Anwendungen.

VORSICHTSMASSNAHMEN:

- Das Produkt darf nicht geöffnet, modifiziert oder anderweitig verändert bzw. verwendet werden.
- Das Produkt ist nur für Temperaturbereiche von 0 °C bis 40 °C / 32 °F bis 104 °F (Betrieb) und von -10 °C bis 60 °C / 14 °F bis 140 °F (Lagerung) ausgelegt.
- Benutzen Sie das Produkt nur innerhalb der angegebenen Werte für Luftfeuchtigkeit, 10-90% relative Luftfeuchte (nicht kondensierend).

GMD1208 LIEFERUMFANG:

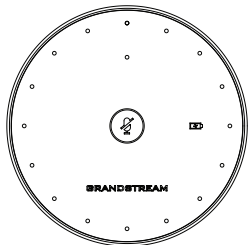

1 x GMD1208 drahtloses Mikrofon

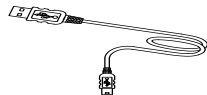

1 x USB-Kabel



1x 5V Netzteil

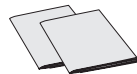

1 x Kurz- Installationsanleitung / 1 x GPL Lizen

GMD1208 BESCHREIBUNG:

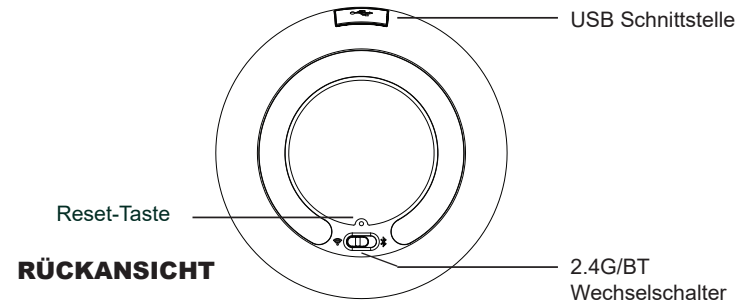
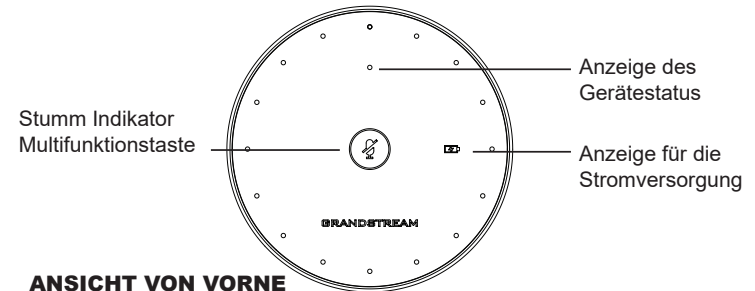

LADEN DES GMD1208:

Verbinden Sie das GMD1208 mit dem mitgelieferten USB-Kabel/Netzteil wie in der Skizze beschrieben:

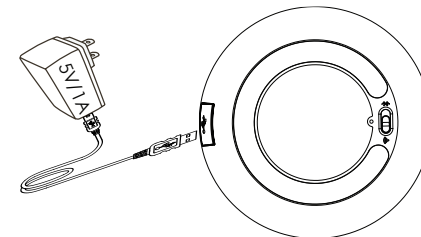

Hinweis: Der Ladeanzeige wird während des Ladevorgangs grün blinken, wenn der Ladevorgang abgeschlossen ist, leuchtet die Anzeige permanent grün.

PAIRING DES GMD1208 MIT DEM GVC3220:

1. Wechseln zu "Einstellungen" ⇒ Basiseinstellungen ⇒ Drahtloses Mikrofon" im GVC3220 Menü. Das GVC3220 wird automatisch mit der Suche nach dem GMD1208 beginnen.
2. Stellen Sie den Schalter auf der GMD1208 Rückseite auf 2.4GHz
3. Halten Sie die Multifunktions Taste des GMD1208 für mind. 1 Sekunden gedrückt, das GMD1208 wird automatisch nach dem GVC3220 suchen.
4. Halten Sie das GMD1208 nahe an den Lautsprecher des GVC3220 um das Pairing abzuschließen.



Hinweis: Im Lieferumfang des GMD1208 ist kein GVC3220 enthalten. Weitere Informationen erhalten Sie unter: <http://www.grandstream.com/support>

VERBINDEN DES GMD1208 MIT EINEM PC:

1) Via USB-Kabel:

Bei eingeschalteten Mikrofon:

1. Verbinden Sie das GMD1208 und den PC mit einem USB Kabel.
2. Drücken Sie die Multifunktions Taste zweimal ("Doppel-Klick")
3. Die Anzeige der Stumm-Funktion wechselt zu permanent grün.
4. Der PC wird das GMD1208 als permanentes Mikrofon nutzen. Hierzu muss evtl. das GMD1208 in den PC Einstellungen als Standardmikrofon ausgewählt werden.

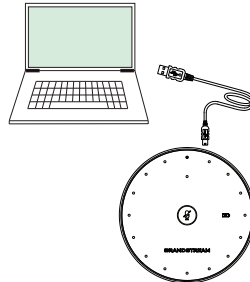

2) Via Bluetooth:

1. Wechseln sie in den Bluetooth Modus. Das GMD1208 wird automatisch den Pairing Prozess starten.
2. Das GMD1208 ist nicht verbunden, solange der Status-Indikator blinkt.
3. Starten Sie die Pairing-Funktion vom Host-Gerät (PC, Laptop)
4. Der Status-Indikator leuchtet permanent blau, sobald das Pairing abgeschlossen ist.

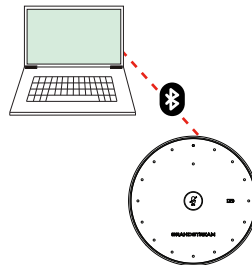

FUNKTIONALE TRIGGER MÖGLICHKEITEN:

Funktionale Möglichkeiten	Anzeige des Gerätestatus	Funktionalität
Drücken Sie den Multifunktionsbutton für 1 Sekunden, wenn das Gerät ausgeschaltet ist	Stumm-Indikator : Gleichmäßiges blinken, grün	Einschalten
Drücken Sie den Multifunktionsbutton für 5 Sekunden, wenn das Gerät ausgeschaltet ist	Der Stumm-Indikator und der Status Indikator blinken drei Sekunden vor dem Abschalten rot	Ausschalten
Drücken Sie den Multifunktionsbutton für drei Sekunden, wenn das Gerät im 2,4 GHz Modus arbeitet	Status-Indikator: Langsames blinken, grün	Pairing im 2.4GHz Modus
Drücken Sie den Multifunktionsbutton für 5 Sekunden, wenn das GMD-Mikrofon mit einem PC verbunden ist	Alle Indikatoren blinken grün	Alle Indikatoren blinken grün
Doppel-"Touch" des Multifunktionsbuttons, wenn das GMD-Mikrofon mit einem PC verbunden ist	Stumm-Indikator: Permanentes leuchten, grün	Wechseln in den UAC Modus
GMD-Mikrofon via USB Kabel mit einem PC verbunden	Strom-Indikator: Langsames blinken, grün	Mikrofon wird aufgeladen
Einmaliges drücken des Multifunktionsbuttons während eines Gesprächs	Stumm Indikator: Permanentes leuchten, rot	Stumm
Einmaliges drücken des Multifunktionsbuttons, wenn die Stummschaltung aktiv ist	Stumm Indikator: Periodisches blinken, grün	Stumm aufgehoben
Drücken der Reset-Taste für sieben Sekunden	Status Indikator: Langsames blinken, gelb	Zurücksetzen auf Werkseinstellung

LED-STATUS-INDIKATOREN:

Anzeige des Gerätestatus	Stumm Indikator	Anzeige für die Stromversorgung	Status
Aus	Aus	Aus	Aus
Langsames blinken. Blau	Aus	Aus	Pairing/Verbinden im Bluetooth Modus
Permanent blau	Aus	Aus	Aktiver BT Modus
Permanent blau	Schnelles blinken, grün	Aus	Startet den BT Modus
Permanent blau	Langsames blinken, grün	Aus	Abgehender/Ankommender Anruf im BT Modus

Permanent blau	Permanent rot	Aus	Stummschaltung im BT Modus aktiv
Permanent blau	Periodisches blinken, grün	Aus	Stummschaltung im BT Modus nicht aktiv
Permanent blau	Aus	Langsames blinken, grün	Laden im BT Modus
Permanent blau	Aus	Permanent grün	Ladevorgang im BT Modus abgeschlossen
Langsames blinken, grün	Aus	Aus	Pairing / Verbinden im 2,4GHz Modus
Permanent grün	Aus	Aus	Aktiv im 2.4GHz Modus
Permanent grün	Schnelles blinken, grün	Aus	Startet den 2.4GHz Modus
Permanent grün	Langsames blinken, grün	Aus	Abgehender/Ankommender Anruf im 2.4GHz Modus
Permanent grün	Permanent rot	Aus	Stummschaltung im 2.4G Modus aktiv
Permanent grün	Periodisches blinken, grün	Aus	Stummschaltung im 2,4GHz Modus nicht aktiv
Permanent grün	Aus	Langsames blinken, grün	Laden im 2.4GHz Modus
Permanent grün	Aus	Permanent grün	Ladevorgang im 2.4GHz Modus abgeschlossen
Aus	Permanent grün	Aus	UAC Modus
Gelb blinkt langsam	Aus	Aus	Zurücksetzen auf Werkseinstellung
Schnelles blinken, grün	Schnelles blinken, grün	Schnelles blinken, grün	Upgrade
Permanent rot	Permanent rot	Permanent rot	Upgrade fehlgeschlagen
Langsames blinken, rot	Aus	Aus	Ultrasonic pairing fehlgeschlagen
Aus	Aus	Langsames blinken, rot	Batteriekapazität unter 30%

Das ausführliche Benutzerhandbuch kann geladen werden von:
<http://www.grandstream.com/our-products>



PANORAMICA:

GMD1208 è un dispositivo complementare di prolunga per microfoni per prodotti Grandstream per audio e videoconferenze che permette di aumentare il raggio di copertura audio complessivo. Grazie all'accoppiamento a ultrasuoni, al tempo di conversazione prolungato, alla doppia modalità proprietaria 2.4G/BLE e alla trasmissione a lunga distanza a prova di errore, GMD1208 garantisce mobilità e flessibilità alle vostre potenti soluzioni per conferenze con la massima facilità. Ogni unità GMD1208 supporta un riconoscimento vocale di elevata qualità a 360 gradi sull'intera banda, entro un raggio di 5 metri per offrire la migliore esperienza utente possibile. Il tasto tattile multifunzionale di questo dispositivo è in grado di attivare funzioni differenti con differenti operazioni e include un indicatore a LED per le notifiche di stato. Queste funzionalità di facile utilizzo rendono GMD1208 la scelta ideale per le organizzazioni che necessitano di un posizionamento ottimale del microfono con una copertura ultra ampia della sala e un audio di qualità cristallino.

PRECAUZIONI:

- Non tentare di aprire, smontare o modificare il dispositivo.
- Non esporre il dispositivo a temperature esterne in un intervallo da 0 °C a 40 °C (32 °F a 104 °F) per il funzionamento e da -10 °C a 60 °C (14 °F a 140 °F) per la conservazione.
- Non esporre il GMD1208 a condizioni ambientali fuori dall'intervallo di umidità di 10-90% RH (senza condensa).

CONTENUTO DELLA CONFEZIONE:

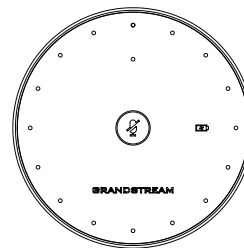

1x Microfono Wireless
GMD1208



1x Alimentatore (5V)

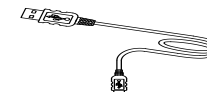

1x Cavo USB



1x Guida rapida di
installazione
1x Dichiarazione GPL

DESCRIZIONE GMD1208:

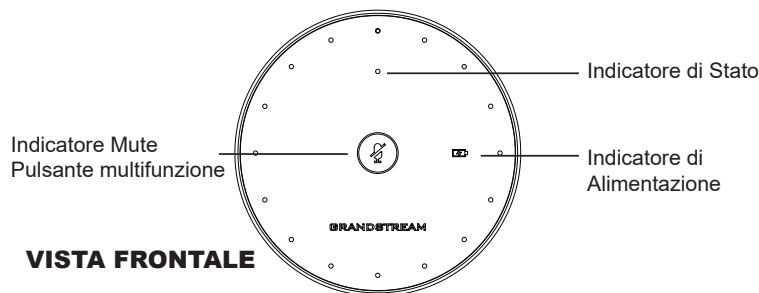

VISTA FRONTALE

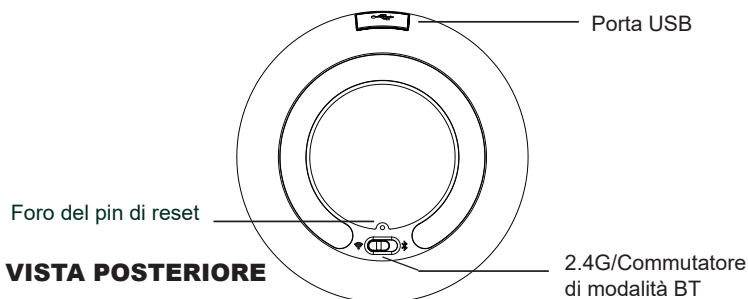

VISTA POSTERIORE

CARICAMENTO DI GMD1208:

Collegare il GMD1208 alla fonte di alimentazione mediante il cavo USB e l'unità di alimentazione inclusi nella confezione, come mostrato nella figura seguente:

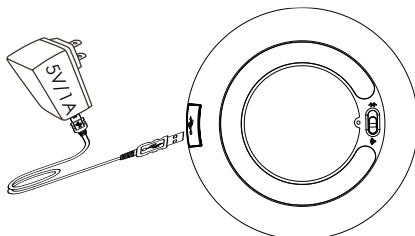

Nota: L'indicatore di alimentazione lampeggerà lentamente in verde quando in carica e diventerà verde fisso quando completamente carico.

ACCOPIAMENTO DI GMD1208 CON GVC3220:

1. Passare alla pagina "Impostazioni ⇒ Base ⇒ Microfono Wireless" sulla GUI locale di GVC3220; GVC3220 effettuerà la ricerca automatica di GMD1208.
2. Impostare GMD1208 in modalità 2.4G sul retro dell'apparecchio.
3. Per avviare il dispositivo, premere e tenere premuto il pulsante multifunzione su GMD1208 per 1 secondi. Il dispositivo effettuerà la ricerca automatica di GVC3220.
4. Avvicinare GMD1208 all'altoparlante di GVC3220; i dispositivi effettueranno automaticamente l'accoppiamento e la connessione.

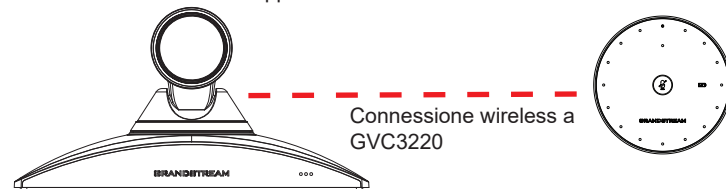

Nota: GVC3220 non è incluso all'interno della confezione di GMD1208. Per ulteriori informazioni, visitare la pagina Web dedicata a GVC3220, <http://www.grandstream.com/support>

GMD1208 COME MICROFONO PER PC:

1) Mediante Cavo USB:

Quando il dispositivo si accende:

1. Collegare GMD1208 al PC mediante un cavo USB.
2. Toccare due volte il pulsante multifunzione.
3. L'indicatore mute diventa verde fisso se la connessione è avvenuta correttamente.
4. Il PC utilizzerà GMD1208 come microfono per impostazione predefinita. Potrebbe essere necessario selezionare GMD1208 come dispositivo di ingresso predefinito nelle impostazioni del PC.

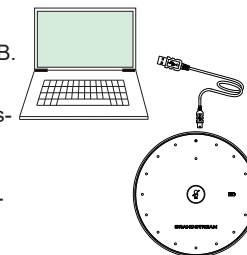

2) Mediante Bluetooth:

1. Passare alla modalità Bluetooth. GMD1208 effettuerà automaticamente la procedura di associazione dopo l'avvio.
2. Se l'indicatore di stato lampeggia significa che GMD1208 non è stato ancora associato.
3. Trovare e associare GMD1208 dall'estremità host.
4. Una volta associato, l'indicatore di stato diventerà blu fisso.

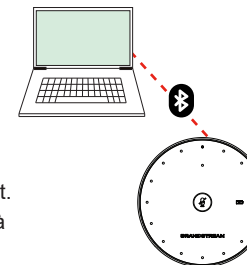

ATTIVAZIONE DELLA FUNZIONALITÀ:

Condizioni di Funzionalità	Indicatore di Stato	Funzionalità
Toccare e tenere premuto il tasto multifunzione per 1 secondi a dispositivo spento	Indicatore Mute: Lampeggiamento verde veloce	Accensione
Toccare e tenere premuto il tasto multifunzione per 5 secondi a dispositivo acceso	L'indicatore Mute e l'indicatore di stato lampeggiano in rosso per 3 secondi prima dello spegnimento	Spegnimento
Toccare e tenere premuto il tasto multifunzione per 3 secondi a dispositivo spento quando il dispositivo è in modalità 2.4 G	Indicatore di stato: Lampeggiamento verde lento	Avviare l'associazione in modalità 2.4 G
Toccare e tenere premuto il tasto multifunzione per 5 secondi quando GMD è connesso al PC	Tutti gli indicatori iniziano a lampeggiare in verde	Passare alla modalità di aggiornamento USB
Toccare due volte il tasto multifunzione con GMD connesso al PC	Indicatore Mute: Verde fisso	Passare alla modalità UAC
GMD connesso al PC mediante un cavo USB	Indicatore di alimentazione: Lampeggiamento verde lento	Ricarica
Toccare il tasto multifunzione durante una chiamata non silenziata	Indicatore Mute: Rosso fisso	Silenziamento
Toccare il tasto multifunzione durante una chiamata silenziata	Indicatore Mute: Lampeggiamento verde a intermittenza	Riattiva audio
Premere e tenere premuto il pulsante reset per 7 secondi	Indicatore di stato: Lampeggiamento giallo lento	Ripristino impostazioni di fabbrica

INDICATORI DI STATO A LED:

Indicatore di Stato	Indicatore Mute	Indicatore di Alimentazione	Stato
Off	Off	Off	Off
Lampeggiamento blu lento	Off	Off	Associazione/Connessione in modalità BT
Blu fisso	Off	Off	Funzionamento in modalità Bluetooth
Blu fisso	Lampeggiamento verde veloce	Off	Avvio in modalità Bluetooth

Blu fisso	Lampeggiamento verde lento	Off	Chiamata in entrata/in uscita in modalità BT
Blu fisso	Rosso fisso	Off	Chiamata silenziata in modalità Bluetooth
Blu fisso	Lampeggiamento verde a intermittenza	Off	Chiamata non silenziata in modalità Bluetooth
Blu fisso	Off	Lampeggiamento verde lento	Ricarica in modalità Bluetooth
Blu fisso	Off	Verde fisso	Ricarica completa in modalità Bluetooth
Lampeggiamento verde lento	Off	Off	Associazione/Connessione in modalità 2.4G
Verde fisso	Off	Off	Funzionamento in 2.4G
Verde fisso	Lampeggiamento verde veloce	Off	Avvio in modalità 2.4G
Verde fisso	Lampeggiamento verde lento	Off	Chiamata in entrata/in uscita in modalità 2.4G
Verde fisso	Rosso fisso	Off	Chiamata silenziata in modalità 2.4G
Verde fisso	Lampeggiamento verde a intermittenza	Off	Chiamata non silenziata in modalità 2.4G
Verde fisso	Off	Lampeggiamento verde lento	Ricarica in modalità 2.4G
Verde fisso	Off	Verde fisso	Ricarica completa in modalità 2.4G
Off	Verde fisso	Off	Modalità UAC
Lampeggiamento giallo lento	Off	Off	Ripristino impostazioni di fabbrica
Lampeggiamento verde veloce	Lampeggiamento verde veloce	Lampeggiamento verde veloce	Aggiornamento
Rosso fisso	Rosso fisso	Rosso fisso	Aggiornamento non andato a buon fine
Rosso lampeggiamento lento	Off	Off	Associazione a ultrasuoni non andato a buon fine
Off	Off	Rosso lampeggiamento lento	Potenza inferiore a 30%

ОБЩЕЕ ОПИСАНИЕ:

GMD1208 - это дополнительный микрофон для продуктов аудио- и видеоконференций Grandstream необходимый для увеличения расстояния захвата звука. Благодаря ультразвуковому сопряжению, длительному времени работы, запатентованным режимам подключения 2,4G/BLE и устойчивой к ошибкам передаче данных на большие расстояния, GMD1208 с легкостью обеспечивает мобильность и гибкость конференц-решений. GMD1208 поддерживает захват голоса в режиме 360 градусов и радиусе покрытия до 5 метров. Многофункциональная сенсорная клавиша на устройстве может запускать различные функции с различными операциями и включает светодиодный индикатор для уведомлений о состоянии. Эти удобные функции делают GMD1208 идеальным выбором для организаций, которым требуется оптимальное размещение микрофонов с ультрашироким охватом комнаты и кристально чистым качеством звука.

МЕРЫ ПРЕДОСТОРОЖНОСТИ:

- Не пытайтесь вскрывать, разбирать или изменять устройство.
- Не подвергайте устройство воздействию температуры, выходящей за рамки диапазона: от 0 °C до 40 °C (от 32 °F до 104 °F) для работы; от -10 °C до 60 °C (от 14 °F до 140 °F) для хранения.
- Не подвергать GMD1208 воздействию влажности вне диапазона в 10-90% Отн.вл. (без конденсата)

КОМПЛЕКТ ПОСТАВКИ:

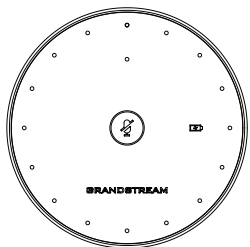

1x Беспроводной
Микрофон GMD1208



1x 5В Адаптер питания

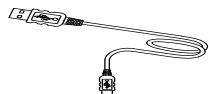

1x USB Кабель



1x Краткое руководство
1x GPL лицензии

ОПИСАНИЕ GMD1208:

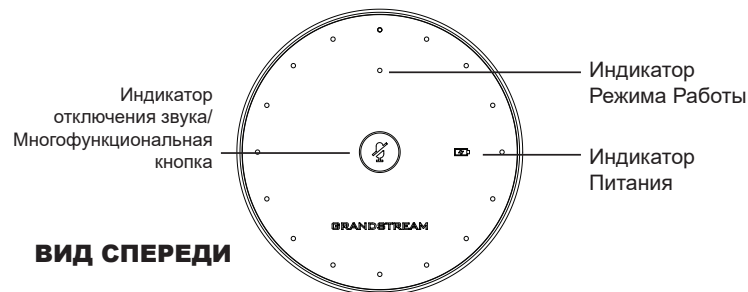

ВИД СПЕРЕДИ

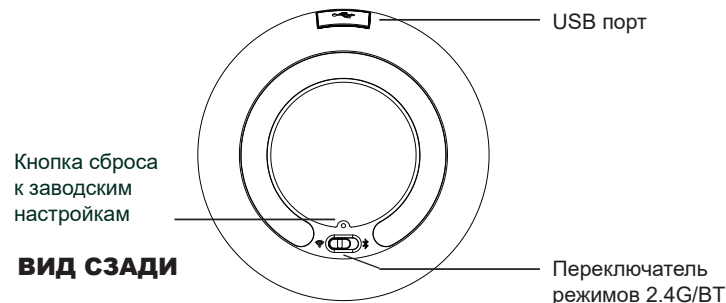

ВИД СЗАДИ

ЗАРЯДКА GMD1208:

Подключите GMD1208 к источнику питания с помощью USB-кабеля и блока питания, включенного в комплект, как показано на рисунке ниже:

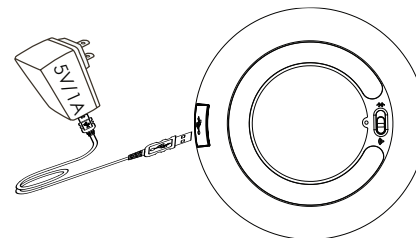

Примечание. Индикатор питания будет медленно мигать зеленым при зарядке и непрерывно зеленым при окончании зарядки.

СОЕДИНЕНИЕ GMD1208 С GVC3220:

1. Перейдите на страницу «Настройки ⇨ Основные ⇨ Беспроводной микрофон» в локальном графическом интерфейсе GVC3220, GVC3220 автоматически выполнит поиск GMD1208.
2. Переключите GMD1208 в режим 2.4G на задней панели устройства.
3. Нажмите и удерживайте многофункциональную кнопку на GMD1208 в течение 1 секунд, чтобы загрузить устройство, и оно автоматически найдет GVC3220.
4. Поднесите GMD1208 к динамику GVC3220, они автоматически завершат сопряжение и соединение.

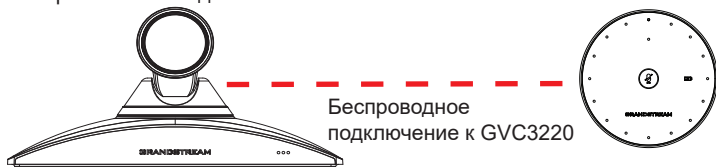

Заметка: GVC3220 не входит в комплект поставки GMD1208. Для получения дополнительной информации посетите веб-страницу продукта GVC3220 по адресу <http://www.grandstream.com/support>

ПОДКЛЮЧЕНИЕ GMD1208 К ПК КАК МИКРОФОН:

1) Использование USB-кабеля:

Когда устройство включено:

1. Подключите GMD1208 к ПК с помощью USB-кабеля.
2. Дважды нажмите многофункциональную кнопку.
3. Индикатор отключения звука станет зеленым при успешном подключении.
4. ПК будет использовать GMD1208 в качестве микрофона по умолчанию. Возможно, вам придется выбрать GMD1208 в качестве устройства ввода по умолчанию в настройках вашего ПК.

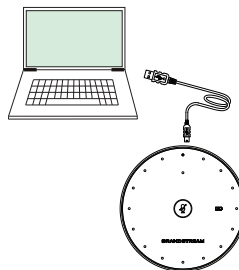

2) Использование Bluetooth:

1. Переключитесь в режим BT. GMD1208 начнет процедуру сопряжения автоматически после загрузки.
2. Мигание индикатора рабочего состояния означает, что GMD1208 еще не подключен.
3. Найдите и выполните сопряжение GMD1208 со стороны хоста.
4. При сопряжении индикатор рабочего состояния будет гореть синим цветом.

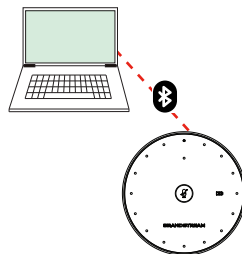

ИНДИКАЦИЯ РЕЖИМА РАБОТЫ УСТРОЙСТВА:

Индикация режима работы устройства	Значение индикатора	Режим Работы
Нажмите и удерживайте многофункциональную кнопку в течение 1 секунд, когда устройство выключено	Индикатор отключения звука: зеленый быстро мигает	Включить
Нажмите и удерживайте многофункциональную кнопку в течение 5 секунд, когда устройство включено	Индикатор отключения звука и индикатор режима работы мигают красным в течение 3 секунд перед выключением	Выключить
Нажмите и удерживайте многофункциональную кнопку в течение 3 секунд, когда устройство работает в режиме 2.4G.	Индикатор режима работы: медленно мигает зеленым	Начните сопряжение в режиме 2.4G
Нажмите и удерживайте многофункциональную кнопку в течение 5 секунд, подключив GMD к ПК.	Все индикаторы начинают быстро мигать зеленым	Переключиться в режим обновления USB
Дважды нажмите многофункциональную кнопку с GMD, подключенным к ПК	Индикатор отключения звука: постоянно горит зеленый	Переключиться в режим UAC
GMD подключен к ПК с помощью USB-кабеля	Индикатор питания: зеленый медленно мигает	Зарядка
Одно касание многофункциональной кнопки при включенном звуке	Индикатор отключения звука: постоянно горит красный	Выключить звук
Одно нажатие на многофункциональную кнопку при отключенном звуке	Индикатор отключения звука: зеленый мигает периодически	Включить звук
Нажмите и удерживайте кнопку сброса в течение 7 секунд	Индикатор режима работы: желтый медленно мигает	Сброс к заводским настройкам

СВЕТОДИОДНЫЕ ИНДИКАТОРЫ СОСТОЯНИЯ:

Индикатор рабочей станции	Индикатор звука	Индикатор питания	Состояние
Выкл	Выкл	Выкл	Выкл
Синий медленный мигающий	Выкл	Выкл	Сопряжение/ Подключение в режиме Bluetooth
Синий постоянно горит	Выкл	Выкл	Работа в режиме BT
Синий постоянно горит	Зеленый быстро мигает	Выкл	Загрузка в режиме BT

Синий постоянно горит	Зеленый медленно мигает	Выкл	Исходящий/Входящий звонок в режиме BT
Синий постоянно горит	Красный постоянно горит	Выкл	Звук отключен в режиме BT
Синий постоянно горит	Зеленый периодически мигает	Выкл	Звук включен в режиме BT
Синий постоянно горит	Выкл	Зеленый медленно мигает	Зарядка в режиме BT
Синий постоянно горит	Выкл	Зеленый постоянно горит	Полностью заряжен в режиме BT
Зеленый медленно мигает	Выкл	Выкл	Сопряжение / подключение в режиме 2.4G
Зеленый постоянно горит	Выкл	Выкл	Работа в режиме 2.4G
Зеленый постоянно горит	Зеленый быстро мигает	Выкл	Загрузка в режиме 2.4G
Зеленый постоянно горит	Зеленый медленно мигает	Выкл	Исходящий/Входящий звонок в режиме 2.4G
Зеленый постоянно горит	Красный постоянно горит	Выкл	Звонок отключен в режиме 2.4G
Зеленый постоянно горит	Зеленый периодически мигает	Выкл	Звук включен в режиме 2.4G
Зеленый постоянно горит	Выкл	Зеленый медленно мигает	Зарядка в режиме 2.4G
Зеленый постоянно горит	Выкл	Зеленый постоянно горит	Полностью заряженный в режиме 2.4G
Выкл	Зеленый постоянно горит	Выкл	Режим UAC
Желтый медленно мигает	Выкл	Выкл	Сброс к заводским настройкам
Зеленый быстро мигает	Зеленый быстро мигает	Зеленый быстро мигает	Обновление ПО
Красный постоянно горит	Красный постоянно горит	Красный постоянно горит	Обновление ПО не удалось
Красный медленно мигает	Выкл	Выкл	Ультразвуковое сопряжение не удалось
Выкл	Выкл	Красный медленно мигает	Заряд батареи менее 30%

Подробное руководство пользователя можно загрузить здесь:

<http://www.grandstream.com/our-products>

SÍNTESE:

O GMD1208 é um dispositivo complementar destinado a servir como uma extensão de microfone para produtos Grandstream destinados a serviços de conferência de áudio e vídeo para aumentar o alcance da cobertura de captação de áudio. Com emparelhamento por ultrassom, longos tempos de conversação, transmissão de longa distância resistente a falhas, modo duplo 2.4G / BLE proprietário, o GMD1208 oferece mobilidade e flexibilidade para suas poderosas soluções de conferência com facilidade. Cada unidade GMD1208 suporta a qualidade de captura de áudio em uma faixa completa de 360 graus, dentro de um raio de 5 metros para uma melhor experiência do usuário. A tecla de toque multifuncional deste dispositivo pode ser usada para operar várias funções em diferentes operações e inclui um indicador LED para notificações de status. Esses recursos fáceis de usar tornam o GMD1208 a escolha ideal para organizações que exigem posicionamentos de microfone ideais com cobertura de sala ultra ampla e qualidade de áudio nítida.

PRECAUÇÕES:

- Não tente abrir, desmontar, ou modificar o dispositivo.
- Não exponha o dispositivo a temperaturas fora do intervalo entre 0 °C e 40 °C (32 °F e 104 °F) durante o uso, e o intervalo entre -10 °C e 60 °C (14 °F e 140 °F) em armazenamento.
- Não expor o GMD1208 a ambientes externos com umidade entre 10-90%RH (sem condensação).

CONTEÚDO DO PACOTE:

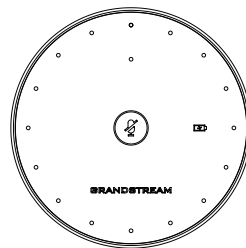

1x Microfone sem Fio
GMD1208



1x 5V Adapta-dor de Corrente

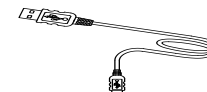

1x Cabo USB



1x Guia de Instalação Rápido /
1x licença GPL

DESCRIÇÃO DO GMD1208:

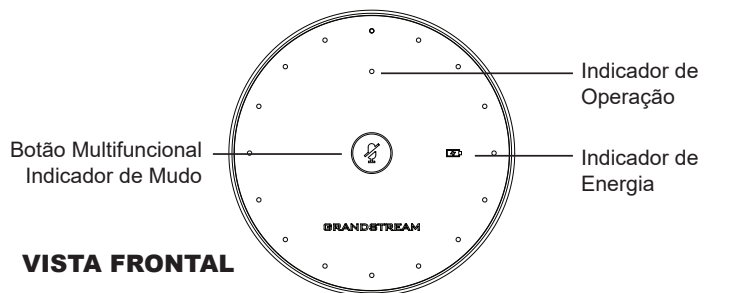

VISTA FRONTAL

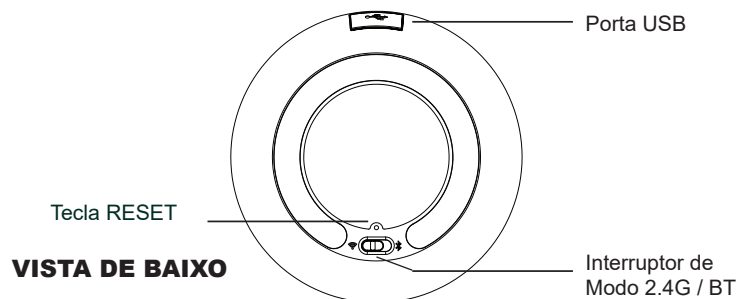

VISTA DE BAIXO

PARA CARREGAR O GMD1208:

Conecte o GMD1208 a uma fonte de alimentação usando o cabo USB e a fonte de alimentação incluídos no pacote mostrado na figura abaixo:

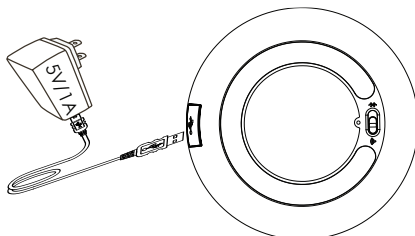

Nota: O indicador de energia piscará lentamente em verde durante o carregamento e ficará verde sólido quando estiver totalmente carregado.

PARA EMPARELHAR O GMD1208 COM O GVC3220:

1. Consulte a página "**Configurações** ⇒ **Básico** ⇒ **Microfone sem fio**" na GUI local do GVC3220, o GVC3220 pesquisará automaticamente o GMD1208 nas proximidades.
2. Coloque o interruptor do GMD1208 no modo 2.4G na parte inferior do dispositivo.
3. Pressione e mantenha pressionado o botão multifuncional no GMD1208 por 1 segundo para iniciar o dispositivo, que, por sua vez, procurará o GVC3220 automaticamente.
4. Coloque o GMD1208 próximo ao alto-falante do GVC3220, para concluir o emparelhamento e a conexão automaticamente.



Note: O GVC3220 não está incluído no pacote GMD1208. Para informações adicionais, visite o site do produto GVC3220 em <http://www.grandstream.com/support>

GMD1208 COMO MICROFONE DE PC:

1) Utilizando um Cabo USB:

Quando o dispositivo estiver ligado:

1. Conecte o GMD1208 ao PC com um cabo USB.
2. Pressione o botão multifuncional duas vezes.
3. O indicador de mudo mudará para uma cor verde sólida, mostrando uma conexão bem-sucedida.
4. O PC estará usando o GMD1208 como microfone padrão. A seleção do GMD1208 como o dispositivo de entrada padrão provavelmente é necessária nas configurações do PC.

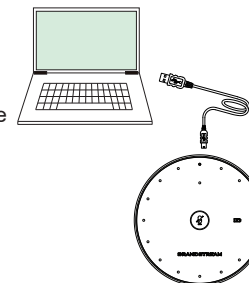

2) Utilizando Bluetooth:

1. Alterne para o modo BT. O GMD1208 entrará em um processo de emparelhamento automático após a inicialização.
2. O indicador de operação piscando significa que o GMD1208 ainda não está emparelhado.
3. Encontre e emparelhe o GMD1208 no host final.
4. Quando emparelhado, o indicador de operação terá uma cor azul sólida.

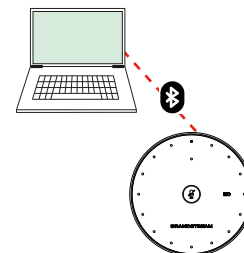

CONDIÇÕES PARA ATIVAR FUNCIONALIDADES:

Condições ativar funcionalidades	Indicador de status	Funcionalidade
Mantenha pressionado o botão multifuncional por 1 segundo quando o dispositivo estiver desligado	Indicador de silêncio: Verde pisca rapidamente	Ligar
Mantenha pressionado o botão multifuncional por 5 segundos quando o dispositivo estiver ligado	O indicador de mudo e o indicador de operação piscarão em vermelho por 3 segundos antes do desligamento	Desligar
Mantenha pressionado o botão multifuncional por 3 segundos quando o dispositivo estiver operando no modo 2.4G	Indicador de operação: Verde pisca lentamente	Indicador de operação: Verde pisca lentamente
Mantenha pressionado o botão multifuncional por 5 segundos quando o GMD estiver conectado ao PC	Todos os indicadores começarão a piscar rapidamente em verde	Altere para o modo de atualização USB
Pressione o botão multifuncional duas vezes quando o GMD estiver conectado ao PC	Indicador de silêncio: Verde sólido	Mude para o modo UAC
Quando o GMD está conectado ao PC usando um cabo USB	Indicador de energia: Verde pisca lentamente	Carregando
Pressione o botão multifuncional durante uma chamada sem som	Indicador de silêncio: Vermelho sólido	Silêncio
Pressione o botão multifuncional durante uma chamada com som	Indicador de silêncio: Piscando em verde	Desative o silêncio
Pressione e mantenha pressionada a tecla RESET por 7 segundos	Indicador de operação: Amarelo piscando lentamente	Restauração de fábrica

INDICADORES DE STATUS DE LED:

Indicador de Operação	Indicador de Operação	Indicador de Potência	Estado
Desligado	Desligado	Desligado	Desligado
Piscar lentamente em azul	Desligado	Desligado	Emparelhar / Ligar no modo Bluetooth
Azul sólido	Desligado	Desligado	Executando no modo BT
Azul sólido	Verde piscando rapidamente	Desligado	Iniciando no modo BT
Azul sólido	Verde piscando lentamente	Desligado	Chamada de entrada / saída no modo BT

Azul sólido	Sólido vermelho	Desligado	Chamada silenciada estando no modo BT
Azul sólido	Piscando em verde piscando	Desligado	Chamada não desativada no modo BT
Azul sólido	Desligado	Verde piscando lentamente	Carregando no modo BT
Azul sólido	Desligado	Verde sólido	Totalmente carregado no modo BT
Verde piscando lentamente	Desligado	Desligado	Emparelhar / Ligar no modo 2.4G
Verde sólido	Desligado	Desligado	Executando no modo 2.4G
Verde sólido	Verde piscando rápida	Desligado	Iniciando no modo 2.4G
Verde sólido	Verde piscando lentamente	Desligado	Chamada de entrada / saída no modo 2.4G
Verde sólido	Vermelho sólido	Desligado	Chamada silenciada estando no modo 2.4G
Verde sólido	Piscando em verde piscando	Desligado	Chamada não silenciada estando no modo 2.4G
Verde sólido	Desligado	Verde piscando lentamente	Carregamento no modo 2.4G
Verde sólido	Desligado	Verde sólido	Totalmente carregado no modo 2.4G
Desligado	Verde sólido	Desligado	Modo UAC
Amarelo piscando lentamente	Desligado	Desligado	Restauração de fábrica
Verde piscando rapidamente	Verde piscando rapidamente	Verde piscando rapidamente	Atualizando
Vermelho sólido	Vermelho sólido	Vermelho sólido	Atualização falhou
Vermelho piscando lentamente	Desligado	Desligado	Falha no emparelhamento ultrassônico
Desligado	Desligado	Vermelho piscando lentamente	Nível de energia inferior a 30%

Para o manual do usuário detalhado, faça o download desde:

<http://www.grandstream.com>

OMÓWIENIE:

GMD1208 to dodatkowy bezprzewodowy mikrofon do produktów konferencyjnych Grandstream audio i wideo umożliwiający zwiększenie obszaru zbierania dźwięku. Dzięki parowaniu ultradźwiękowemu, długiemu czasowi pracy na jednym ładowaniu, opatentowanemu podwójnemu trybowi 2.4G / BLE i odpornej na zakłócenia transmisji na duże odległości, GMD1208 zapewnia zwiększoną mobilność i elastyczność rozwiązaniom konferencyjnym. Każdy mikrofon GMD1208 oferuje pokrycie w zakresie 360 stopni i promieniu 5 metrów. Tak aby zapewnić jak najlepsze wrażenia użytkownika. Wielofunkcyjny klawisz dotykowy na urządzeniu, umożliwia uruchamiania różnych funkcji przy różnych trybach pracy i zawiera wskaźnik LED informujący o aktualnym stanie urządzenia. Funkcjonalności GMD1208 sprawiają, że jest idealnym wyborem dla organizacji, które potrzebują optymalnego rozmieszczenia mikrofonów z bardzo szerokim pokryciem pomieszczenia i krystalicznie czystą jakością dźwięku.

ŚRODKI OSTROŻNOŚCI:

- Nie należy podejmować prób otwierania, demontażu ani modyfikacji urządzenia
- Nie należy narażać urządzenia na działanie temperatur spoza zakresu od 0 °C do 40 °C (od 32 °F do 104 °F) w trakcie pracy i od -10 °C do 60 °C (od 14 °F do 140 °F) w trakcie przechowywania.
- Nie należy wystawiać urządzenia GMD1208 na działanie wilgotności wykraczającej poza zakres 10–90% RH (bez kondensacji).

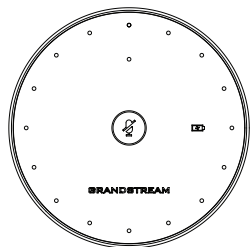
ZAWARTOŚĆ OPAKOWANIA:

1 x Mikrofon Bezprzewodowy GMD1208



1x Zasilacz 5V

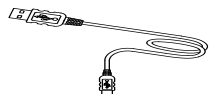

1x Kabel USB



1x Skrócona instrukcja obsługi

1x Oświadczenie GPL

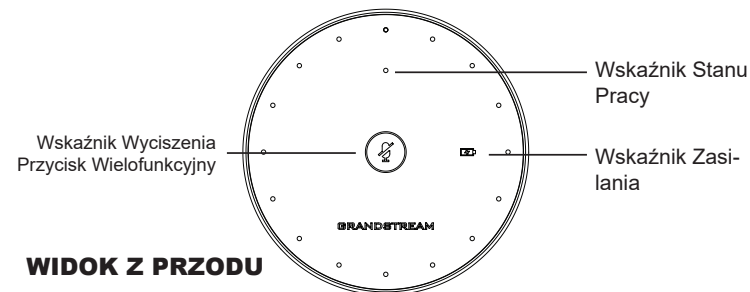
GMD1208 OPIS:

WIDOK Z PRZODU

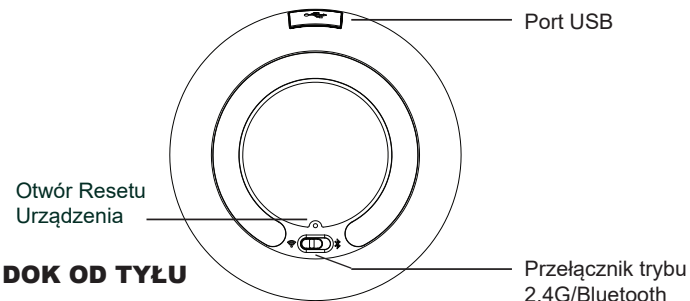

WIDOK OD TYŁU

ŁADOWANIE GMD1208:

Podłącz GMD1208 za pomocą kabla USB do zasilacza znajdującego się w opakowaniu, jak pokazano na poniższym rysunku:

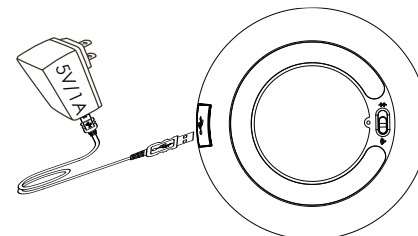

Uwaga: Wskaźnik zasilania będzie migać wolno na zielono podczas ładowania i świecić ciągle na zielono po pełnym naładowaniu..

PAROWANIE GMD1208 Z GVC3220:

1. Przejdź do strony "Ustawienia ⇒ Podstawowe ⇒ Mikrofon bezprzewodowy" w lokalnym interfejsie użytkownika GVC3220, GVC3220 automatycznie wyszuka urządzenie GMD1208.
2. Przelącz GMD1208 w tryb 2.4G przełącznikiem zmiany trybu.
3. Naciśnij i przytrzymaj przycisk wielofunkcyjny na GMD1208 przez 1 sekundę, aby uruchomić urządzenie, po czym automatycznie wyszuka ono GVC3220.
4. Zbliź GMD1208 do głośnika GVC3220, urządzenia automatycznie zakończą parowanie i łączenie.

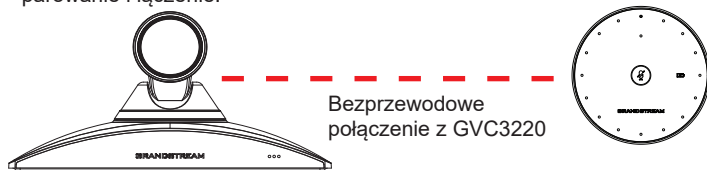

Uwaga: GVC3220 nie jest dostarczany w pakiecie z GMD1208. Aby uzyskać dodatkowe informacje, odwiedź stronę internetową produktu GVC3220 pod adresem <http://www.grandstream.com/support>

GMD1208 JAKO MIKROFON PC:

1) Za pomocą kabla USB:

Gdy urządzenie jest włączone:

1. Podłącz GMD1208 do komputera za pomocą kabla USB.
2. Dwukrotnie dotknij przycisku wielofunkcyjnego.
3. Wskaźnik wyciszenia zaświeci na zielono sygnalizując udane połączenie.
4. Komputer będzie domyślnie używał GMD1208 jako mikrofonu, może być jednak konieczne wybranie GMD1208 jako domyślnego urządzenia wejściowego w ustawieniach komputera.

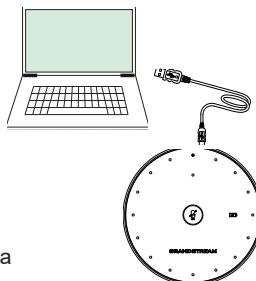

2) Za pomocą Bluetooth:

1. Przelącz urządzenie w tryb BT. GMD1208 automatycznie przejdzie do procedury parowania po uruchomieniu.
2. Migający wskaźnik stanu pracy oznacza, że urządzenie GMD1208 nie zostało jeszcze sparowane.
3. Wyszukaj i sparuj GMD1208 od strony hosta.
4. Po sparowaniu wskaźnik stanu pracy będzie świecił na niebiesko stałym światłem.

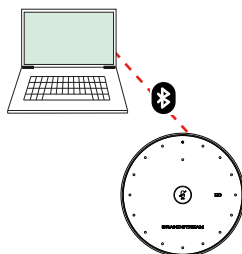

SPOSÓB AKTYWOWANIA FUNKCJI:

Sposób aktywowania funkcji	Stan wskaźników	Funkcja
Dotknij przycisk wielofunkcyjny i przytrzymaj przez 1 sekundę, gdy urządzenie jest wyłączone	Wskaźnik wyciszenia: Szybko miga na zielono	Włączenie
Dotknij przycisk wielofunkcyjny i przytrzymaj go przez 5 sekund, gdy urządzenie jest włączone	Wskaźnik wyciszenia i wskaźnik stanu pracy migają na czerwono przez 3 sekundy przed wyłączeniem	Wyłączenie
Dotknij i przytrzymaj przycisk wielofunkcyjny przez 3 sekundy, gdy urządzenie działa w trybie 2.4G	Wskaźnik stanu pracy: Wolno miga na zielono	Rozpoczęcie parowania w trybie 2.4G
Dotknij i przytrzymaj przycisk wielofunkcyjny przez 5 sekund, gdy urządzenie GMD jest podłączone do komputera	Wszystkie wskaźniki zaczynają szybko migać na zielono	Przełączenie w tryb aktualizacji przez USB
Dwukrotnie dotknij przycisk wielofunkcyjny, gdy urządzenie GMD jest podłączone do komputera	Wskaźnik wyciszenia: Ciągłe zielone światło	Przełączenie w tryb UAC
Urządzenie GMD podłączone do komputera za pomocą kabla USB	Wskaźnik zasilania: Wolno miga na zielono	Ładowanie
Raz dotknij przycisk wielofunkcyjny w trakcie połączenia bez wyciszenia	Wskaźnik wyciszenia: Ciągłe czerwone światło	Wyciszenie
Raz dotknij przycisk wielofunkcyjny podczas wyciszonego połączenia	Wskaźnik wyciszenia: Sporadycznie miga na zielono	Wyłącz wyciszenie
Naciśnij i przytrzymaj przycisk reset przez 7 sekund	Wskaźnik stanu pracy: Wolno miga na żółto	Przywrócenie ustawień fabrycznych

WSKAŹNIKI LED STANU URZĄDZENIA:

Wskaźnik stanu pracy (WKI)	Wskaźnik wyciszenia (MI)	Wskaźnik zasilania (PI)	Status
Wyłączony	Wyłączony	Wyłączony	Wyłączony
Wolno miga na niebiesko	Wyłączony	Wyłączony	Parowanie/ Łączenie w trybie Bluetooth
Ciągłe światło niebieskie	Wyłączony	Wyłączony	Praca w trybie Bluetooth
Ciągłe światło niebieskie	Szybko miga na zielono	Wyłączony	Start w trybie Bluetooth
Ciągłe światło niebieskie	Wolno miga na zielono	Wyłączony	Połączenie przychodzące \ wychodzące w trybie BT

Ciągłe światło niebieskie	Ciągłe światło czerwone	Wyłączony	Połączenie wyciszone w trybie Bluetooth
Ciągłe światło niebieskie	Sporadycznie miga na zielono	Wyłączony	Wyłączenie wyciszenia połączenia w trybie BT
Ciągłe światło niebieskie	Wyłączony	Wolno miga na zielono	Ładowanie w trybie Bluetooth
Ciągłe światło niebieskie	Wyłączony	Ciągłe światło zielone	W pełni naładowany w trybie Bluetooth
Wolno miga na zielono	Wyłączony	Wyłączony	Parowanie / łączenie w trybie 2.4G
Ciągłe światło zielone	Wyłączony	Wyłączony	Praca w trybie 2.4G
Ciągłe światło zielone	Szybko miga na zielono	Wyłączony	Bstart w trybie 2.4G mode
Ciągłe światło zielone	Wolno miga na zielono	Wyłączony	Połączenie wychodzące/przychodzące w trybie 2.4G
Ciągłe światło zielone	Wolno miga na zielono	Wyłączony	Połączenie wyciszone w trybie 2.4G
Ciągłe światło zielone	Sporadycznie miga na zielono	Wyłączony	Połączenie wyciszone w trybie 2.4G
Ciągłe światło zielone	Wyłączony	Ciągłe światło niebieskie	Ładowanie w trybie 2.4G
Ciągłe światło zielone	Wyłączony	Ciągłe światło zielone	W pełni naładowany w trybie 2.4G
Wyłączony	Ciągłe światło zielone	Wyłączony	Praca w trybie UAC
Wolno miga na żółto	Wyłączony	Wyłączony	Przywrócenie ustawień fabrycznych
Szybko miga na zielono	Szybko miga na zielono	Szybko miga na zielono	Aktualizacja oprogramowania systemowego
Ciągłe światło czerwone	Ciągłe światło czerwone	Ciągłe światło czerwone	Aktualizacja nie powiodła się
Red slow flashing	Wyłączony	Wyłączony	Parowanie ultradźwiękowe nie powiodło się
Wyłączony	Wyłączony	Wolno miga na czerwono	Mniej niż 30% baterii

Aby uzyskać szczegółową instrukcję, należy pobrać z:

<http://www.grandstream.com>