

AC-Q4x
Controladores Autónomos
Resistentes Anti-Vandálicos

Manual de Instrucciones

Modelos:

AC-Q41H/HB

AC-Q41SB

AC-Q42H/HB

AC-Q42SB

AC-Q44



Diciembre 2006

ROSSLARE
SECURITY PRODUCTS

Índice

1. Información General.....	5
1.1 INTRODUCCIÓN	5
1.2 TIPOS DE CONTROLADORES	5
1.3 CONTENIDO DEL PAQUETE	6
1.4 EQUIPAMIENTO AUXILIAR.....	6
1.5 CARACTERÍSTICAS TÉCNICAS	7
1.6 CARACTERÍSTICAS PRINCIPALES.....	8
1.7 DESCRIPCIÓN DEL PANEL FRONTAL.....	9
2. Instalación	10
2.1 INSTALANDO EL CONTROLADOR	10
2.2 CONECTANDO EL CONTROLADOR.....	11
2.2.1 Modelos de Cableados	11
2.2.2 Terminales de Conexión	16
3. Funcionamiento	20
3.1 MODOS DE FUNCIONAMIENTO	20
3.1.1 Modo Normal (Por Defecto).....	20
3.1.2 Modo Seguro.....	20
3.1.3 Modo Bypass.....	21
3.2 NIVELES DE USUARIO.....	21
3.2.1 Usuario Normal.....	22
3.2.2 Usuario Seguro.....	22
3.2.3 Usuario Maestro.....	22
3.3 CAMBIANDO MODOS DE FUNCIONAMIENTO.....	22
3.3.1 De Modo Normal a Seguro	22
3.3.2 De Modo Seguro a Normal	23
3.3.3 De Modo Normal a Bypass.....	24
3.3.4 De Modo Bypass a Normal.....	24
3.4 CARACTERÍSTICAS ESPECIALES DE FUNCIONAMIENTO... ..	25
3.4.1 Entrada y Salida Auxiliar.....	25
3.4.2 Pulsador REX (Petición de Salida – Request to Exit)	25
3.4.3 Dispositivo Antidesarme.....	26
3.4.4 Bloqueo (Teclado / Antimanipulación de Tarjeta)	26
3.4.5 Bocina Externa BL-D40	27

4. Programación	28
4.1 INTRODUCCIÓN	28
4.1.1 Entrando al Modo de Programación	30
4.1.2 Saliendo del Modo de Programación	30
4.2 CAMBIANDO EL CÓDIGO DE APERTURA	31
4.3 CAMBIANDO EL CÓDIGO AUXILIAR	32
4.4 CAMBIANDO EL CÓDIGO DE PROGRAMACIÓN	33
4.5 CAMBIANDO EL CÓDIGO NORMAL/SEGURO	33
4.6 CAMBIANDO EL CÓDIGO NORMAL/BYPASS	34
4.7 CONFIGURACIÓN DE FUNCIONAMIENTO FAIL SAFE/FAIL SECURE	35
4.8 CONFIGURACIÓN DE MODO AUXILIAR	37
4.8.1 General	37
4.8.2 Guía de Referencia Rápida para Establecer los Modos Auxiliares	39
4.8.3 Guía de Referencia Detallada	40
4.9 CALENTADOR DE TECLADO	45
4.10 CONFIGURACIÓN DE BLOQUEO	46
4.11 RETROILUMINACIÓN Y COMPORTAMIENTO LED	47
4.12 REGISTRANDO CÓDIGOS	48
4.12.1 Definición de Códigos Primarios	48
4.12.2 Definición de Códigos Secundarios	49
4.12.3 Métodos de Registro de Códigos Primarios y Secundarios	49
4.12.4 Método Estándar para Registrar Códigos	50
4.12.5 Método de Búsqueda para Registrar Códigos	51
4.13 BORRANDO CÓDIGOS	52
4.13.1 Método Estándar para Borrar Códigos	52
4.13.2 Método de Búsqueda para Borrar Códigos	53
4.14 ASIGNACIÓN DE CÓDIGOS DE RELÉ	54
4.14.1 Método Estándar para la Asignación de Códigos de Relé	54
4.14.2 Método de Búsqueda para la Asignación de Códigos de Relé	55
4.15 DÍGITOS DEL CÓDIGO PIN / CONFIGURACIÓN POR DEFECTO DE FÁBRICA	56
4.16 SUSTITUYENDO UN CÓDIGO DE PROGRAMACIÓN	57
4.17 SUSTITUYENDO UN CÓDIGO NORMAL/SEGURO	58
Anexo A. Garantía Limitada	59
Anexo B. Soporte Técnico	62

1. Información General

1.1 INTRODUCCIÓN

Las Unidades de Control de Acceso pertenecientes a la serie AC-Q4x constituyen controladores anti-vándalos autónomos. Todas las unidades son impermeables y pueden ser montadas tanto en interior como en exterior. Las unidades admiten hasta un total de 500 usuarios y permiten el acceso gracias a un número de identificación personal (PIN) y/o a una tarjeta de proximidad.

1.2 TIPOS DE CONTROLADORES

Los diferentes tipos de unidades de control descritos en este manual son:

- Tipo 41, solo PIN
- Tipo 42, PIN y tarjeta de proximidad.
- Tipo 44, PIN y tarjeta de proximidad con contactos Piezoeléctricos.

	Calentador	Potencia Relé	Retroiluminación	Tipo Teclado	Proximidad
AC-Q41H	✓	2A	✗	Estándar	✗
AC-Q41HB	✓	2A	✓	Estándar	✗
AC-Q41SB	✓	2A	✓	Estándar	✗
AC-Q42H	✓	2A	✗	Estándar	✓
AC-Q42HB	✓	2A	✓	Estándar	✓
AC-Q42SB	✓	2A	✓	Estándar	✓
AC-Q44	✗	2A	✗	Plezo	✓

1.3 CONTENIDO DEL PAQUETE

Antes de realizar ninguna operación, compruebe que el paquete contiene todos los elementos mencionados a continuación. En caso de que faltara alguno de ellos, notifíquelo inmediatamente a su Oficina Rosslare más cercana.

- Una unidad
- Una Plantilla de Perforación (Etiquetas/Pegatinas)
- Una llave estriada de seguridad
- Un tornillo cabeza Allen de seguridad
- Cuatro tornillos de montaje y tacos.

1.4 EQUIPAMIENTO AUXILIAR

Es posible que se requiera el siguiente equipamiento auxiliar para completar la instalación:

- Mecanismo de Cierre Eléctrico – a prueba de fallos (para cerrar) o averías (para abrir).
- Alimentador con Batería de Reserva – de 12 a 24 VCC (desde una fuente de alimentación regulada) o de 16 a 24 VCA (desde un transformador).
- Pulsador Petición de Salida (REX) opcional – de tipo normalmente abierto; interruptor se cierra al presionar.
- Receptor Acústico Externo BL-D40 (opcional) – dispone de alarma y diferentes timbres de aviso.
- Contacto Magnético (opcional) – se instala para la monitorización de puertas.

Información General

1.5 CARACTERÍSTICAS TÉCNICAS

		AC-Q41H	AC-Q41HB	AC-Q42H	AC-Q42HB	AC-Q41SB	AC-Q42SB	AC-Q44
Voltaje Entrada	VCC	12-24 VCC						
	VCA	12-24 VCA		16-24 VCA		12-24 VCA		16-24 VCA
Corriente Máxima de Entrada (12VCC)	Calentador Apagado	100mA	130mA	125mA	145mA	130mA	145mA	125mA
	Calentador Encendido	580mA	610mA	605mA	625mA	610mA	625mA	N/A
Corriente de Entrada en espera (12VCC)	Calentador Apagado	40mA	70mA	65mA	85mA	70mA	85mA	65mA
	Calentador Encendido	520mA	550mA	545mA	565mA	550mA	565mA	N/A
Corriente Máxima de Relé	2A							
Entrada REX	Normalmente Abierta (Contacto Seco)							
Entrada Auxiliar	Normalmente Abierta (Contacto Seco)							
Rango Máx. De Lectura de Proximidad	N/A		65 mm (2,5plg)		N/A		65 mm (2,5plg)	
Modulación de Proximidad	N/A		ASK a 125 KHz		N/A		ASK a 125 KHz	
Compatibilidad Tarjetas de Proximidad	N/A		Tarjetas de 26 Bits EM		N/A		Tarjetas de 26 Bits EM	
Indicadores LED	Dos LEDs tricolores (Modo y Puerta)							
Temperaturas Operativas	-20°C a +60°C (-4°F a +140°F)							
Uso Exterior	Impermeable, de acuerdo con la IP-54				Impermeable, de acuerdo con la IP-65, protegido con epoxy			
Dimensiones	A 120 x A 76 x A 27 mm		A 4,72 plg x A 3 plg x A 1,06 plg		A 120 x A 76 x A 22 mm		A 4,72 plg x A 3 plg x A 0,85 plg	
Peso	440 gr. 1 libras.				521 gr. 1,18 libras.			

1.6 CARACTERÍSTICAS PRINCIPALES

- 500 Usuarios
- Anti-vándalos e impermeable
- Retroiluminación programable y control de LEDs activos (opción "B")
- Tres niveles de usuario: normal; seguro; maestro.
- Tres modos de funcionamiento: normal; bypass, seguro.
- Teclado integrado para la introducción de PIN (Piezoeléctrico – sólo Q44).
- Lector de tarjetas de proximidad integrado (sólo Q42 y Q44).
- Longitud de PIN seleccionable, hasta 8 dígitos.
- Entrada auxiliar y salida auxiliar.
- Diez modos auxiliares que incluyen: puerta entreabierta; puerta forzada; manipulación; monitor puerta; normal/seguro; control LED.
- Entrada para pulsador Petición de Salida (REX).
- Opción de búsqueda de códigos para una fácil gestión de los códigos de usuario.
- Timbre interno.
- Tornillos a prueba de vándalos (herramientas especiales incluidas).
- Dos LEDs tricolores de estado/programación.
- Protección antimanipulación y de cubierta integrada.
- Bloqueo por entradas incorrectas (Teclado/ Antimanipulación Tarjeta).
- Timbres, alarmas y luz estroboscópica opcionales con el BL-D40.
- Temporizador de sirena programable (con el BL-D40).
- Temporizador de apertura de cierre programable.
- Dispone de una plantilla de montaje para facilitar su instalación.

1.7 DESCRIPCIÓN DEL PANEL FRONTAL

Los controles e indicadores disponibles en cada una de las versiones de los controladores son idénticos. Ver Figura 1 (la antena queda excluida al ser única en los modelos Q42 y Q44).



Figura 1: Panel Frontal

2. Instalación

2.1 INSTALANDO EL CONTROLADOR

Antes de comenzar, seleccione la ubicación donde se instalará la unidad de control. Siga los pasos que se describen a continuación:

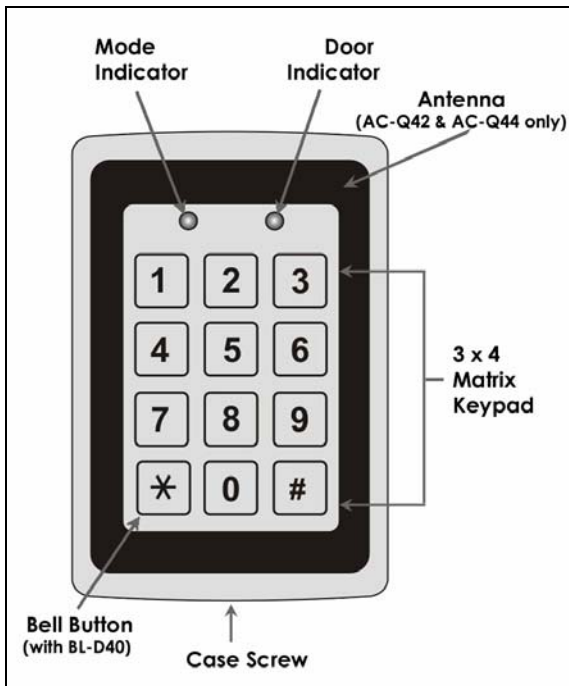
- 1) Abra el controlador soltando y retirando el tornillo de seguridad de la base con la llave estriada.
- 2) Practique los orificios necesarios en la cubierta anterior siguiendo la plantilla de perforación adecuada a su tipo de montaje: pared o caja de fusibles. Ver Figura 2 para más detalles. Si se trata de montaje en caja de fusibles, practique dos agujeros, marcados como "A". Si se trata de montaje en superficie lisa, practique cuatro agujeros, marcados como "B".



Figura 2: Identificación de los Orificios a Practicar

**Nota:**

El orificio central, denominado "C", sirve para dirigir el cableado hasta el controlador.

- 3) Emplee la plantilla adjunta para localizar con exactitud el lugar de la pared o panel donde se practicarán los orificios.
- 4) Emplee el hardware adjunto para montar la placa anterior sobre una pared o dentro de una caja de fusibles. Asegúrese de dirigir el cableado a través del amplio agujero central de la placa trasera. Compruebe el nivel de la unidad.
- 5) Realice las conexiones adecuadas al controlador de acuerdo con el tipo: modelos cableados o terminales de conexión, tal y como se indica más adelante.
- 6) Una vez realizadas las conexiones, vuelva a colocar la cubierta trasera en su lugar utilizando los tornillos antimanipulación y las herramientas especiales que acompañan al hardware.

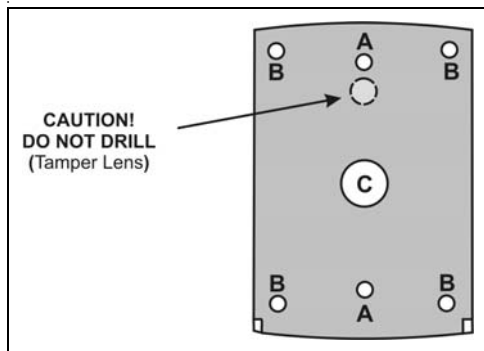
2.2 CONECTANDO EL CONTROLADOR

Los controladores vienen acompañados de un cable con 10 conductores de 60 cms (modelo cableado), o de una terminal de conexión tipo tornillo. Más concretamente:

Modelos Cableados

AC-Q41SB
AC-Q42SB
AC-Q44

Modelos Terminal de Conexión

AC-Q41H/HB
AC-Q42H/HB

2.2.1 Modelos de Cableados

Estos modelos vienen acompañados de un cable 24-AWG de 60 cms.

Deberá realizar las conexiones siguiendo los pasos que se detallan a continuación:

- 1) Corte y pele los conductores a la longitud deseada.
- 2) Una las puntas de los cables del controlador a los aparatos auxiliares y aisle cada conexión. Aíse también los cables que no hayan sido utilizados en el proceso. Consulte la guía de colores para el cableado que le proporcionamos a continuación y a los esquemas de conexión, dependiendo de cada aplicación:
 - Cómo conectar el Relé de Cierre y REX(Figura 3)
 - Cómo conectar las Salidas y Entradas Auxiliares (Figura 4)
 - Cómo conectar la Bocina Externa BL-D40 (Figura 5)

Guía de Color para el Cableado

Color	Descripción
Rojo	Entrada VCA/VCC
Negro	Toma de Tierra
Verde	REX / BL
Blanco	Entrada / Monitor
Morado	Cierre: Com
Gris	Cierre: N.O.
Marrón	Cierre: N.C.
Azul	Aux: Com
Amarillo	Aux: N.O.
Naranja	Aux: N.C.



Figura 3: Diagrama de Cableado para Relé de Cierre y REX



Figura 4: Diagrama de Cableado para Salida y Entrada Auxiliar

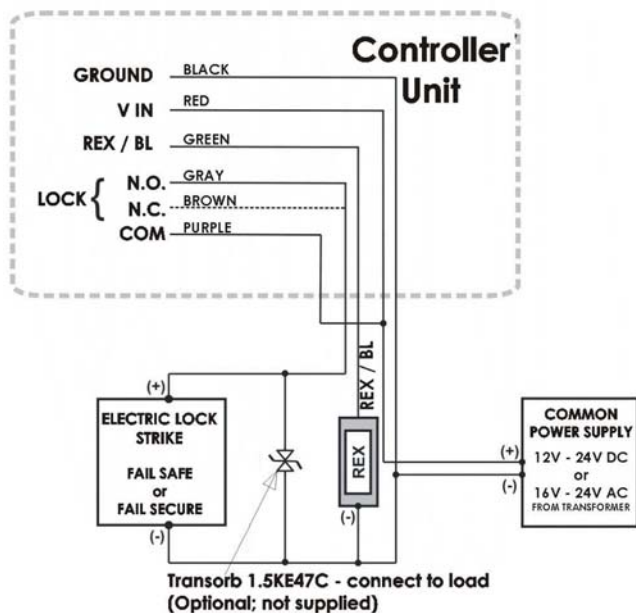

Figura 5: Diagrama de Cableado para Bocina Externa BL-D40

2.2.2 Terminales de Conexión

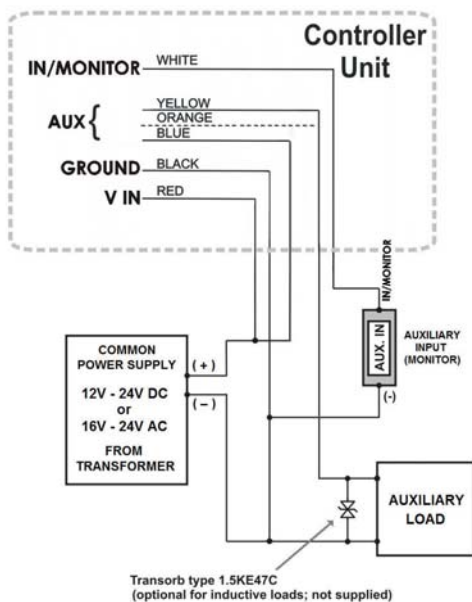
Estos controladores vienen acompañados de una serie de terminales de conexión desmontables que se conectan a los pines de la placa base. Realice las conexiones siguiendo los pasos que se detallan a continuación:

- 3) Dirija los cables a través del orificio central en la placa trasera. Ver Figura 6. Conecte los terminales de conexión tal y como se indica.
- 4) Realice el cableado de acuerdo con los siguientes esquemas.

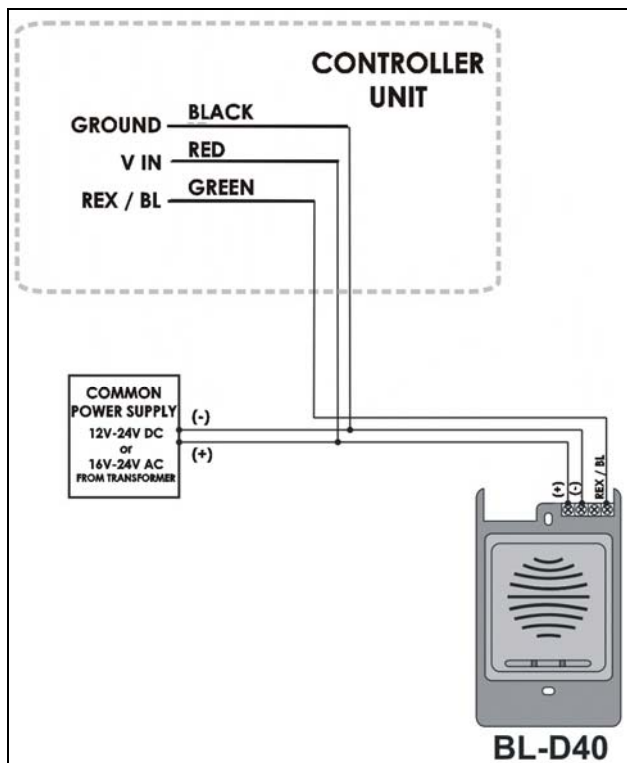
Cómo conectar el Relé de Cierre y REX(Figura 7)

Cómo conectar las Salidas y Entradas Auxiliares (Figura 8)

Cómo conectar el Receptor Acústico Externo BL-D40 (Figura 9)



Figura 6: Conexiones a los Terminales



Figura 7: Conexión Relé de Cierre y REX

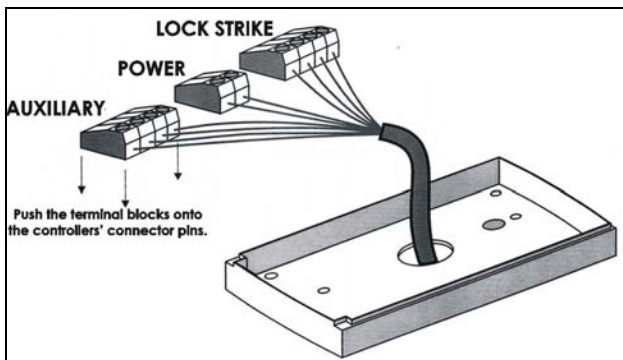

Figura 8: Conexión Entrada y Salida Auxiliar

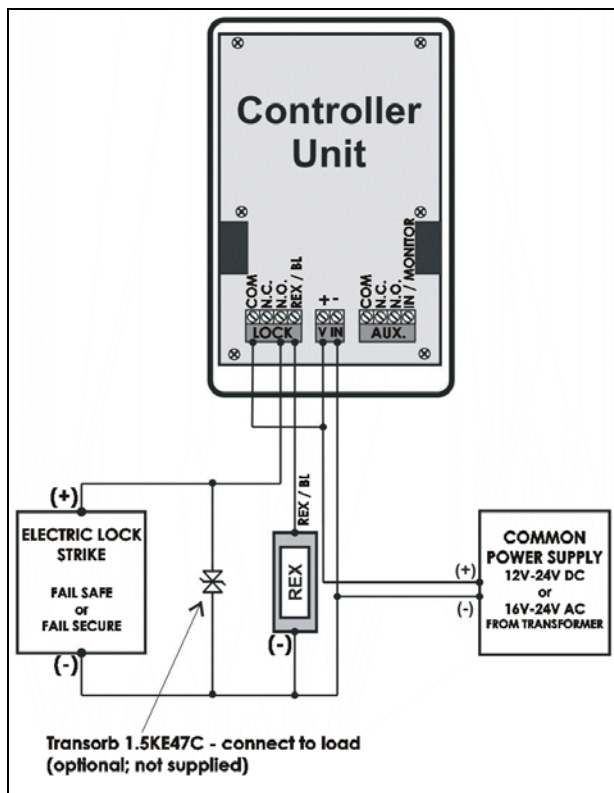

Figura 9: Conexión Bocina Externa BL-D40

3. Funcionamiento

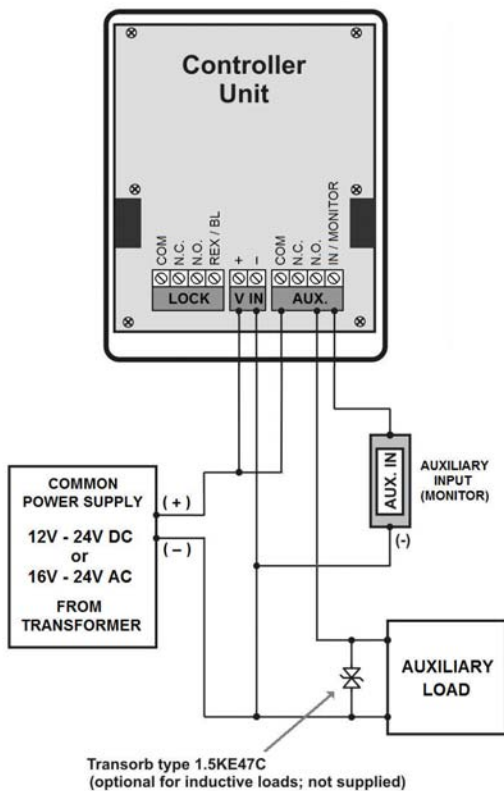

Nota:

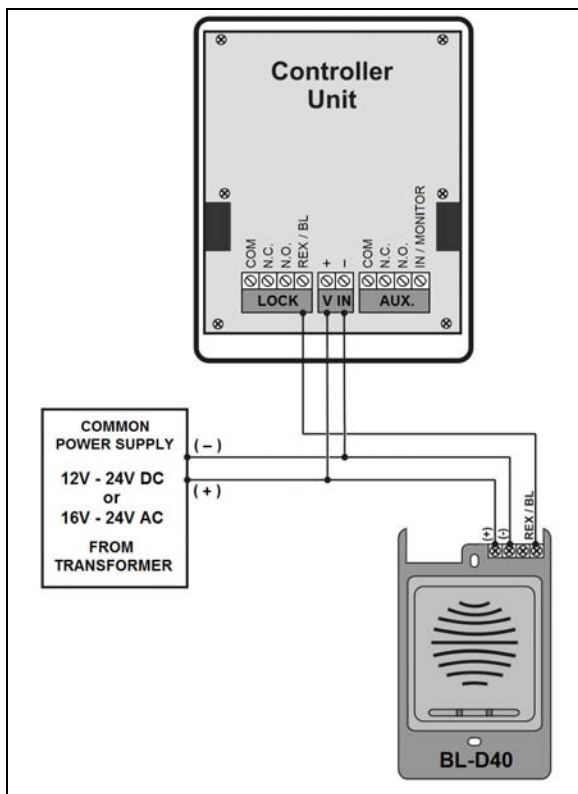
- En este capítulo de Funcionamiento, con "código" nos referimos a un código "PIN" o a la tarjeta de proximidad, dependiendo de la unidad de la que disponga.
- Los slots de memoria pueden ser una tarjeta de proximidad o un código PIN, dependiendo de la unidad de la que disponga.

3.1 MODOS DE FUNCIONAMIENTO

Las Unidades de Control disponen de tres modos de funcionamiento. Estos modos de funcionamiento vienen indicados por el color del indicador de Modo:

3.1.1 Modo Normal (Por Defecto)

- El indicador de Modo se encuentra en verde.

En el modo normal, la puerta permanecerá cerrada hasta que se presente un código primario válido al controlador.

El controlador sólo podrá ser programado en modo normal.

3.1.2 Modo Seguro

- El indicador de Modo se encuentra en rojo.

Únicamente los usuarios seguro y maestro podrán acceder a la ubicación en el modo seguro.

El usuario seguro deberá introducir un código primario y uno secundario para tener acceso a la ubicación. Una vez que se haya introducido el código primario, el indicador de Puerta parpadeará durante 10 segundos. Durante este período, se deberá introducir el código secundario.

El usuario maestro tendrá acceso después de haber introducido su código personal.

Funcionamiento

3.1.3 Modo Bypass

- El indicador de Modo se encuentra en naranja.

En el modo bypass, el acceso a la ubicación depende de los relés de cierre; es decir, depende de si el relé ha sido programado para actuar fail safe (Abierto en Fallos) o fail secure (Cerrado en fallos).

Cuando el relé de Cierre ha sido programado para operar en fail secure, la puerta permanecerá cerrada hasta que se presione el botón de inicio (*).

Cuando el relé de Cierre ha sido programado para operar en fail safe, la puerta permanece abierta siempre.

En caso de producirse un fallo de alimentación, una vez que el problema se resuelve el controlador regresa al modo normal por razones de seguridad.

3.2 NIVELES DE USUARIO

Las Unidades de Control de Acceso de la serie AC-Q4x admiten hasta 500 usuarios y permiten la entrada a través del uso de códigos. A cada usuario se le adjudican dos slots de memoria: Slot de Memoria 1 (código primario) y Slot de Memoria 2 (código secundario).

El grado de acceso de cada usuario viene determinado por el modo en que hayan sido programadas ambos slots de memoria. Esta programación también establece a qué modo de funcionamiento podrá acceder.

Existen tres niveles de usuario:

3.2.1 Usuario Normal

Un usuario normal no dispone más que del código primario y se le garantiza el acceso únicamente cuando el controlador se halla en modo normal o bypass.

3.2.2 Usuario Seguro

Un usuario seguro debe disponer de un código primario y de uno secundario, siendo ambos diferentes. El usuario seguro tiene acceso a la ubicación independientemente del modo en que se encuentre el controlador. En el modo normal, el usuario tendrá que introducir el código primario. En el modo seguro, tendrá que introducir el código primario en primer lugar y, luego, el código secundario.

3.2.3 Usuario Maestro

Al usuario maestro se le asignan un código primario y secundario idénticos. Estos códigos se introducen con la misma tarjeta de proximidad o el mismo PIN. El usuario maestro tiene acceso a la ubicación independientemente del modo en que se encuentre el controlador y únicamente deberá teclear su código una vez.

3.3 CAMBIANDO MODOS DE FUNCIONAMIENTO



Es posible modificar los tres modos de funcionamiento descritos anteriormente con sólo seguir unos pasos.

3.3.1 De Modo Normal a Seguro

El código por defecto asignado al modo normal/seguro es 3838.

Funcionamiento

1) Introduzca el código para modo normal/seguro.

Modo  Puerta 
Verde

- El indicador de Modo parpadea en rojo.

Modo  Puerta 
Rojo

2) Presione la tecla numeral # para confirmar el cambio de Modo.

Modo  Puerta 
Rojo

- El indicador de Modo se encuentra en rojo.

La entrada auxiliar del controlador se puede utilizar también para cambiar el modo de funcionamiento de seguro a normal y viceversa. Si la entrada auxiliar ha sido previamente seleccionada, desactivará el código del modo Normal/Seguro. Consulte la sección "Cómo Establecer el Modo Auxiliar", apartado 4.8.

3.3.2 De Modo Seguro a Normal

El código por defecto correspondiente al modo/normal seguro es 3838.

Modo  Puerta 
Rojo

3) Introduzca el código para modo normal/seguro.

- El indicador de Modo parpadea en Verde.

Modo  Puerta 
Verde

4) Presione la tecla numeral # para confirmar el cambio de Modo.



Modo  Puerta 
Verde



- El indicador de Modo pasará a estar en verde.



Es posible utilizar la entrada auxiliar del controlador para cambiar el modo de funcionamiento de seguro a normal y viceversa. Si se ha seleccionado la entrada auxiliar previamente, ésta desactivará el código para el modo Normal/Seguro. Consulte la sección "Cómo Establecer el Modo Auxiliar", apartado 4.8.

3.3.3 De Modo Normal a Bypass

Por defecto está establecido que no exista un código para el modo Normal/Bypass. Deberá configurarse un código en primer lugar para acceder a esta función. Consulte el apartado 4.6 para crear/modificar el código del modo normal/bypass.



1) Introduzca el código para modo normal / **Modo**  **Puerta**
bypass. **Verde** 



- El indicador de Modo parpadea en **Modo**  **Puerta**
naranja. **Naranja** 

2) Presione la tecla numeral # para **Modo**  **Puerta**
confirmar el cambio de modo. **Naranja** 

- El indicador de Modo pasará a estar en naranja.

3.3.4 De Modo Bypass a Normal

1) Introduzca el código para modo normal / **Modo**  **Puerta**
bypass. **Naranja** 

- El indicador de Modo parpadea en **Modo**  **Puerta**
verde. **Verde** 

Funcionamiento

2) Presione la tecla numeral # para confirmar el cambio de modo.

- El indicador de Modo pasará a estar **Modo**  **Verde**  **Puerta** en verde.

3.4 CARACTERÍSTICAS ESPECIALES DE FUNCIONAMIENTO

De acuerdo con las necesidades del sistema existen ciertas características propias de la instalación. Estas características se implementarán tal y como vienen descritas en las Figuras 4 a 9.

3.4.1 Entrada y Salida Auxiliar

Para una óptima utilización de las diferentes aplicaciones, la salida y la entrada auxiliar del controlador se pueden configurar de diez modos de funcionamiento diferentes. Ver Configuración de Modo Auxiliar, apartado 4.8.

3.4.2 Pulsador REX (Petición de Salida – Request to Exit)

El pulsador REX debe estar situado dentro de las instalaciones y se utiliza para abrir la puerta desde el interior. Habitualmente se coloca en una ubicación práctica (Ej.: junto a la puerta o a la mesa de entrada). El timbre de puerta en el BL-D40 (si está habilitado) no suena cuando se utiliza el pulsador REX para abrir la puerta.

La función del pulsador REX depende del relé de Cierre, ya sea que éste esté programado fail safe o fail secure.

Funcionamiento fail secure: desde el momento en el que se presiona el pulsador REX, la puerta permanece abierta hasta que haya finalizado el tiempo de reactivación del Cierre. Una vez transcurrido este tiempo, la puerta se cerrará, aunque no se haya dejado de presionar el pulsador REX.

Funcionamiento en fail safe: desde el momento en el que se presiona el pulsador REX, la puerta permanece abierta hasta que se deje de presionar el pulsador REX. En este caso, el relé de Cierre sólo comienza su cuenta atrás una vez que se haya dejado de presionar el pulsador REX. Esta característica está pensada para mantener la puerta abierta, cuando se utiliza junto con sistemas anti-incendios.

3.4.3 Dispositivo Antidesarme

En el caso de que el controlador haya sido abierto por la fuerza o de que se retire el controlador de la pared, se dispara un evento de manipulación. Se envía una señal de manipulación al BL-D40.

Si la Bocina Externa BL-D40 recibe una señal de evento de manipulación, activa una salida de manipulación y una luz estroboscópica. El tiempo de la sirena se puede programar fácilmente en el controlador de 0 a 9 minutos.

El evento de manipulación puede activar la salida auxiliar si el controlador está en Modo Auxiliar. Ver la tabla de Guía Rápida de Referencia para Configuración de Modo Auxiliar en el apartado 4.8.2.

3.4.4 Bloqueo (Teclado / Antimanipulación de Tarjeta)

Si se le introducen varias veces y de manera consecutiva códigos incorrectos (PIN o Tarjeta) al controlador, la unidad entra en modo bloqueo.

Cuando sucede un bloqueo, el lector de tarjeta y el teclado numérico del controlador se desactivan para que no se puedan introducir códigos hasta que finalice el período de bloqueo.

Durante el Bloqueo, el Modo LED está Apagado, el LED de Puerta parpadea en Rojo y el controlador emite un pitido cada dos segundos.

Funcionamiento

Ver el menú de programación 6 para más detalles sobre la programación de esta característica.

3.4.5 Bocina Externa BL-D40

La Bocina Externa BL-D40 está diseñado exclusivamente para uso interior y para ser instalado en instalaciones seguras. La Bocina puede alimentarse a través de una fuente de energía de 12 a 24 VCC o por un transformador de 16 VCA. El BL-D40 es capaz de emitir cuatro tipos diferentes de alertas visuales y auditivas: sirena, campana, timbre y luz estroboscópica.

- La campana sonará cuando se presione la tecla campana en el controlador.
- El timbre de la puerta podrá ser programado para sonar cada vez que se introduce un código válido además de cuando exista una alarma de puerta abierta.
- La sirena podrá ser programada para sonar cuando se intente forzar el controlador (apertura o desinstalación forzada). El período de la sirena también podrá ser programado con el controlador.

El controlador se comunica con el BL-D40 a través de un protocolo propietario Rosslare. Si el BL-D40 recibe un código desconocido en su línea de comunicación o se corta la comunicación entre el controlador y el BL-D40, la luz estroboscópica parpadeará repetidamente hasta que el problema de comunicación se haya resuelto.

4. Programación



Nota:

- En este capítulo de Programación, con "código" nos referimos a un código PIN o a una tarjeta de proximidad según la unidad que se haya adquirido.
- Introducir un PIN o presentar una tarjeta de proximidad pueden tener significados distintos dependiendo de la unidad que se haya adquirido.

4.1 INTRODUCCIÓN

La programación de las Unidades de Control de Acceso de la serie AC-Q4x se realiza únicamente a través del sistema Menú de Programación con teclado integrado. Para acceder al Menú de Programación, el controlador debe haber sido puesto en Modo Programación previamente. Consulte "Entrando al Modo Programación", apartado 4.1.1

Durante el proceso de fabricación, ciertos códigos y ajustes han sido ya programados. Estos son los valores que se denominan "por defecto de fábrica".

Programación

La tabla que presentamos a continuación muestra todos los menús de programación, con sus respectivos valores y códigos por defecto.

Menú No.	Descripción	Por Defecto				Página No.
		4 Dígitos	5 Dígitos	6 Dígitos	4-8 Dígitos	
1	Cambio Código Apertura	2580	25802	258025	25802580	30
2	Cambio Código Auxiliar	0852	08520	085208	08520852	31
3	Cambio Código Programación	1234	12341	123412	12341234	32
4	Cambio Código Normal/Seguro	3838	38383	383838	38383838	32
5	Cambio Código Normal/Bypass	-				33
6	Cambio Tiempo Apertura Puerta	0004				34
6	Definir Entradas/Salidas Auxiliares	2004				36
6	Activar o Desactivar Calentador Teclado	3000				44
6	Establecer Bloqueo	4000				45
6	Retroiluminación y Comportamiento LED	5100				46
7	Registro Tarjetas de Proximidad, PIN o ambos	-				47
8	Borrar Tarjetas de Proximidad o PIN	-				51
9	Asignación de Código con Cierre/Auxiliar	-				53
0	Regreso por Defecto de Fabrica /Cambio Dígitos Código PIN	-				55

Tabla 1 Menú Programación

4.1.1 Entrando al Modo de Programación



Nota:

- El controlador debe estar en modo normal para entrar al modo de programación.
- El código de programación de 4 dígitos establecido por defecto de fábrica es **1234**.
- Si no se introduce un código de programación en 5 segundos, el controlador volverá a su modo normal.

1) Presione la tecla numeral # dos veces, antes de que transcurran 0,5 segundos.

- El indicador de Modo se apaga.
- El indicador de puerta se vuelve rojo.



2) Introduzca su código de programación.

Si el código de programación es válido, el indicador de puerta se volverá verde y el controlador entrará al modo de programación.

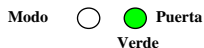

4.1.2 Saliendo del Modo de Programación



Nota:

- Entradas incorrectas pueden volver a poner el controlador en modo normal.
- Si transcurre 1 minuto sin que se presione ninguna tecla, el controlador abandonará el modo de programación y volverá a su modo normal.

Para salir del modo de programación, presione la tecla numeral # dos veces, antes de que transcurran 0,5 segundos.

- Oirá tres pitidos.
- El indicador de puerta se apaga.
- El indicador de modo se vuelve verde.



Esto indica que el controlador ha vuelto a su modo normal.



Nota:

Mientras se está registrando, borrando usuarios o en modo de asignación de códigos, presione la tecla # dos veces para salir del modo de programación.

4.2 CAMBIANDO EL CÓDIGO DE APERTURA

El código de apertura se utiliza principalmente para comprobar rápidamente el estado del relé de Cierre durante la instalación.

El ajuste de 4 dígitos por defecto para el código de apertura es **2580**.

Por razones de seguridad, cuando se añade un primer usuario al controlador o cuando se modifique el código auxiliar, el código de apertura por defecto será eliminado automáticamente, lo que no sucederá con los códigos no establecidos por defecto.



Nota:

- El Código de apertura no funciona en modo seguro.
- Entradas incorrectas: oír un pitido largo y el controlador regresará a su modo normal.
- El código 0000 borrará y desactivará el código de apertura.

- 1) Entre al modo de programación.
- 2) Presione 1 para entrar al Menú 1.
 - El indicador de Modo se volverá rojo.
- 3) Introduzca el nuevo código que desee establecer como código de apertura.

Modo  Puerta 
Rojo Verde

- 4) El Sistema regresa a su modo normal.
 - Oír tres pitidos.
 - El indicador de Puerta se apaga.
 - El indicador de Modo se vuelve verde.

Modo  Puerta 
Verde

4.3 CAMBIANDO EL CÓDIGO AUXILIAR

El código auxiliar se utiliza principalmente para comprobar rápidamente el estado del relé Auxiliar durante la instalación. El ajuste de 4 dígitos por defecto para el código auxiliar es **0852**.

Por razones de seguridad, cuando se añade un primer usuario al controlador o cuando se modifique el código de apertura, el código auxiliar por defecto será eliminado automáticamente, lo que no sucederá con los códigos no establecidos por defecto.



Nota:

- El Código auxiliar no funciona en modo seguro.
- El Código auxiliar sólo funciona cuando el modo auxiliar está en 0, 1, 8 ó 9.
- Entradas incorrectas: oír un pitido largo y el controlador regresará a su modo normal.
- El código 0000 borrará y desactivará el código auxiliar.

1) Entre al modo de programación.

Modo Puerta Verde

2) Presione 2 para entrar al Menú 2.

- El indicador de Modo se volverá naranja.

Modo Puerta Verde
Naranja Verde

3) Introduzca un nuevo código auxiliar.

4) El Sistema regresa a su modo normal.

- Oír tres pitidos.
- El indicador de Puerta se apaga.
- El indicador de Modo se vuelve verde.

Modo Puerta Verde

4.4 CAMBIANDO EL CÓDIGO DE PROGRAMACIÓN

**Nota:**

- El código 0000 no es válido; así pues, el código de programación no se puede borrar.
- Entradas incorrectas: oír un pitido largo y el controlador regresará a su modo normal.

- 1) Entre al modo de programación. Modo Puerta
Verde
- 2) Presione 3 para entrar al Menú 3.
 - El indicador de Modo se vuelve verde. Modo Puerta
Verde Verde
- 3) Introduzca el nuevo código de programación.
- 4) El sistema regresa a su modo normal.
 - Oír tres pitidos.
 - El indicador de Puerta se apagará.
 - El indicador de Modo se volverá verde. Modo Puerta
Verde

4.5 CAMBIANDO EL CÓDIGO NORMAL/SEGURO

**Nota:**

- Cuando el modo auxiliar está en 1, 2, 3 ó 4, la entrada auxiliar tiene prioridad sobre el código normal/seguro.
- Entradas incorrectas: oír un pitido largo y el controlador regresará a su modo normal.
- El código 0000 borrará y desactivará el código normal/seguro.

- 1) Entre al modo de programación. Modo Puerta
Verde
- 2) Presione 4 para entrar al Menú 4.
 - El indicador de modo parpadea en Modo  Puerta
Rojo Verde

rojo.

- 3) Introduzca el nuevo código del modo Normal/Seguro.
- 4) El sistema regresa a su modo normal.
 - Oirá tres pitidos.
 - El indicador de Puerta se apagará.
 - El indicador de Modo se volverá verde.





4.6 CAMBIANDO EL CÓDIGO NORMAL/BYPASS

El código del modo normal/bypass sirve también para activar y desactivar el timbre de puerta. El timbre sólo funcionará con la Bocina Externa BL-D40.

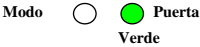

Nota:

- El timbre sólo se oye cuando el relé de Cierre ha sido activado por un código de entrada válido.
- Entradas incorrectas: oír un pitido largo y el controlador regresará a su modo normal.
- El código 0000 borrará y desactivará el código normal/bypass.

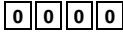
- 1) Entre al modo de programación.
 
- 2) Presione 5 para entrar al Menú 5.
 - El indicador de Modo parpadea en naranja.
 
- 3) A partir de aquí existen cuatro maneras diferentes de programar el código del modo normal/bypass y el timbre de la puerta.
 - a. Desactive tanto el Código Bypass como el timbre de la puerta. Introduzca el código 0000.
 

Programación

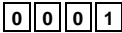
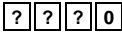
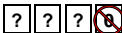
- b. Desactive el Código Bypass y active el timbre de la puerta. 
Introduzca el código 0001.
- c. Active el Código Bypass y desactive el timbre de la puerta. 
Introduzca cualquier código terminado en 0.
- d. Active el Código Bypass y el timbre de la puerta. 
Introduzca cualquier código excepto los terminados en 0.



- 4) El sistema regresa a su modo normal.
- Oirá tres pitidos.
 - El indicador de Puerta se apaga.
 - El indicador de Modo se vuelve verde.

Modo   Puerta
Verde

4.7 CONFIGURACIÓN DE FUNCIONAMIENTO FAIL SAFE/FAIL SECURE

En este apartado, se explica cómo configurar el funcionamiento fail safe/fail secure del cierre de puerta y del tiempo de reactivación del cierre de puerta. Para configurar el tiempo de activación sonoro de la sirena es necesaria la Bocina Externa BL-D40.

- 1) Entre al modo de programación.
- 2) Presione 6 para entrar al Menú 6.
- El indicador de Modo parpadea en verde.

Modo   Puerta
Verde

Modo   Puerta
Verde Verde

- 3) Cree un código siguiendo las instrucciones que se detallan a continuación.

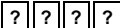

Primer Dígito

Para funcionamiento *fail secure* (Cerrado en Fallas), el primer dígito deberá ser **0**.

Para funcionamiento *fail safe* (Abierto en Fallas), el primer dígito deberá ser **1**.

Segundo Dígito

Para el período de alarma introduzca cualquier número del 0 al 9 (minutos).

Tercer y Cuarto Dígitos

El Cierre deberá desconectarse después de que transcurra el número de segundos establecido (1 a 99).

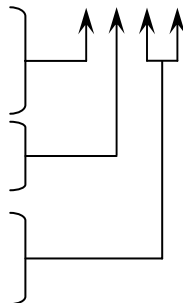

Por ejemplo, **0 5 1 2** significaría: funcionamiento *fail secure* (0), con 5 minutos de alarma (5) y un tiempo de reactivación del cierre de 12 segundos (12).

- 4) El sistema regresa a su modo normal.
- Oír tres pitidos.
 - El indicador de Puerta se apagará.
 - El indicador de Modo se volverá verde.

Modo ● Puerta
Verde

4.8 CONFIGURACIÓN DE MODO AUXILIAR

4.8.1 General

La configuración auxiliar por defecto es **2004**.

- 1) Entre al modo de programación.
- 2) Presione 6 para entrar al Menú 6.
 - El indicador de Modo parpadea en verde.



- 3) Cree un código siguiendo las instrucciones que se detallan a continuación.

La Tabla Guía Rápida de Referencia para Configuración del Modo Auxiliar ofrece un fácil listado de referencia para el modo auxiliar y su configuración.

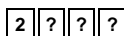

Modo Auxiliar
Configuración Auxiliar

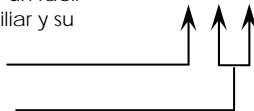

Nota:

La activación del Relé Auxiliar está sujeta a la asignación del Código Auxiliar del usuario (excluyendo la Derivación, que es activada por todos los usuarios), para más detalles ver el apartado 4.14 ASIGNACIÓN DE CÓDIGOS DE RELÉ.

Modo Auxiliar

Además del relé de Cierre y el Cierre REX, el controlador presenta un relé de salida auxiliar y una entrada auxiliar, cuya función se establece seleccionando el modo auxiliar (0 a 9).

El modo auxiliar también establece si el relé de salida auxiliar está configurado para funcionamiento fail safe o fail secure.

Para una información más detallada sobre el modo auxiliar, ver a continuación la tabla de Referencia del Modo Auxiliar.

Configuración Auxiliar

Cada modo auxiliar posee una configuración de dos dígitos que afecta al funcionamiento del relé(s) asociado.

4) El sistema regresa a su modo normal.

- Oirá tres pitidos.
- El indicador de Puerta se apagará.
- El indicador de Modo se volverá verde.



Programación

4.8.2 Guía de Referencia Rápida para Establecer los Modos Auxiliares

Modo Auxiliar	Función Salida Auxiliar	Salida Auxiliar Activada por	Relé Auxiliar	Configuración Auxiliar (en segundos)
0	AUX REX	Código Valido o AUX REX	N.O.	Relé Aux. Tiem. Reactivac. 01 a 99 Interruptor de Relé Aux. 00
1	Conmutador Normal/Seguro	Código Válido	N.O.	Relé Aux. Tiem. Reactivac. 01 a 99 Interruptor de Relé Aux. 00
2	Conmutador Normal/Seguro	Botón Inicio (*)	N.O.	Relé Aux. Tiem. Reactivac. 01 a 99 Interruptor de Relé Aux. 00
3	Conmutador Normal/Seguro	Evento Manipulación	N.C.	Relé Aux. Tiem. Reactivac. 01 a 99 Relé Aux. Antimanip. Activado 00
4	Conmutador Normal/Seguro	Derivación Directa	N.O.	Tiempo Derivación 01 a 99
5	Monitor Puerta	Derivación	N.C.	Tiempo Máx. Derivación 01 a 99
6	Monitor Puerta	Puerta Forzada	N.C.	Retraso Forzado 01a 99
7	Monitor Puerta	Puerta Entreabierta	N.C.	Retraso Entreabierto 01 a 99
8	Control LED - Verde	Código Válido	N.O.	Relé Aux. Tiem. Reactivac. 01 a 99 Interruptor de Relé Aux. 00
9	Control LED -Rojo	Código Válido	N.O.	Relé Aux. Tiem. Reactivac. 01 a 99 Interruptor de Relé Aux. 00

4.8.3 Guía de Referencia Detallada

A continuación se presenta una breve descripción de cada modo auxiliar. Para aplicar las características de cada modo, ver Configuración de Modo Auxiliar, apartado 4.8.1.

MODO AUXILIAR 0

Función de entrada auxiliar: Activa la salida auxiliar

Salida auxiliar activada por: Código válido de usuario, Código auxiliar, Entrada auxiliar

Ej. En modo auxiliar 0, el controlador puede funcionar como un controlador de dos puertas. El relé auxiliar debe estar conectado al cierre de la segunda puerta. La configuración auxiliar establece el tiempo de puerta abierta para la segunda puerta. La entrada auxiliar debe estar conectada al pulsador REX para la segunda puerta. La entrada de Monitor de Puerta para la segunda puerta no está activada cuando se utiliza este modo.

MODO AUXILIAR 1

Función de entrada auxiliar: Conmuta modos normal/seguro

Salida auxiliar activada por: Código válido de usuario, Código auxiliar

Ej. En modo auxiliar 1, el controlador puede funcionar como un controlador de dos puertas. El relé auxiliar debe estar conectado al cierre de la segunda puerta. El Pulsador REX para la segunda puerta no está activado cuando se utiliza este modo.

La configuración auxiliar establece el tiempo de puerta abierta para la segunda puerta. La entrada auxiliar puede cambiar el modo de funcionamiento del controlador entre modo normal y seguro. Al conectar una salida de sistema de alarma o de temporizador a la salida auxiliar, el controlador puede cambiar

Programación

automáticamente de modo normal (durante las horas de oficina) a modo seguro (tras las horas de oficina).

MODO AUXILIAR 2

Función de entrada auxiliar: Conmuta modos normal/seguro

Salida auxiliar activada por: Botón de Inicio (*)

Ej. En modo auxiliar 2, el relé auxiliar puede funcionar como un interruptor general de tiempo que puede activarse al presionar el botón de inicio (*). La configuración auxiliar establece durante cuánto tiempo el relé auxiliar está activado. La entrada auxiliar puede cambiar el modo de funcionamiento del controlador entre modo normal y seguro. Al conectar una salida de sistema de alarma o de temporizador a la salida auxiliar, el controlador puede cambiar automáticamente de modo normal (durante las horas de oficina) a modo seguro (tras las horas de oficina).

MODO AUXILIAR 3

Función de entrada auxiliar: Conmuta modos normal/seguro

Salida auxiliar activada por: Alarmas

Ej. En modo auxiliar 3, la salida auxiliar se activa si el controlador es manipulado; es decir, si la cubierta se abre de manera forzada o se retira de la pared. La entrada auxiliar puede cambiar el modo de funcionamiento del controlador entre modo normal y seguro. Al conectar una salida de sistema de alarma o de temporizador a la salida auxiliar, el controlador puede cambiar automáticamente de modo normal (durante las horas de oficina) a modo seguro (tras las horas de oficina).

MODO AUXILIAR 4

Función de entrada auxiliar: Conmuta modo normal/seguro

Salida auxiliar activada por: Derivación directa (explicación a continuación)

Ej. En modo auxiliar 4, el controlador es capaz de evitar una zona de alarma al derivar un sensor de puerta del sistema de alarma. La salida auxiliar debe conectarse en paralelo a la salida del sensor de puerta. Cuando está en uso, la salida auxiliar está normalmente abierta y el sensor de puerta funciona normalmente. Cuando se introduce un código válido, el relé auxiliar deriva el sensor de puerta durante el período temporal de derivación, tal y como viene definido por la configuración auxiliar. Si la puerta se deja abierta más tiempo del período de derivación, se dispara una alarma.

MODO AUXILIAR 5

Función de entrada auxiliar: Monitor de Puerta

Salida auxiliar activada por: Derivación (explicación a continuación)

Ej. En modo auxiliar 5, el controlador es capaz de derivar un sistema de alarma. En este modo, la entrada auxiliar debe estar conectada al interruptor de contacto magnético de la puerta. El relé auxiliar debe conectarse al sistema de alarma. Sin introducir un código válido, el relé auxiliar asumirá la condición de interruptor de contacto magnético; si la puerta se abre, el relé auxiliar abrirá; si la puerta se cierra, el relé auxiliar cerrará. Cuando se introduce un código válido, comienza la cuenta atrás del tiempo máximo de derivación, tal y como viene definido por la configuración auxiliar; si la puerta no se cierra antes del tiempo máximo de derivación, se dispara una alarma.

Programación

MODO AUXILIAR 6

Función de entrada auxiliar: Monitor de Puerta

Salida auxiliar activada por: Entrada forzada

Ej. En modo auxiliar 6, el controlador puede activar el relé auxiliar si la puerta ha sido forzada. Si la Configuración de Sirena está activada la sirena comenzará a sonar.

En este modo, la entrada auxiliar funciona como un interruptor de monitor de puerta y está conectada al interruptor de contacto magnético de la puerta. El relé auxiliar está conectado al sistema de alarma. Si la puerta se abre de manera forzada, el controlador esperará a que transcurra el período de tiempo establecido para puerta forzada y a continuación activará el relé auxiliar. La configuración auxiliar establece el periodo de puerta forzada.

MODO AUXILIAR 7

Función de entrada auxiliar: Monitor de Puerta

Salida auxiliar activada por: Puerta Entreabierta (puerta que se deja abierta)

Ej. En modo auxiliar 7, el controlador puede activar el relé auxiliar, si ha sido dejada abierta (entreabierta) durante demasiado tiempo. En este modo, la entrada auxiliar funciona como un interruptor de monitor de puerta y está conectada al interruptor de contacto magnético de la puerta. El relé auxiliar está conectado al sistema de alarma. Si la puerta está abierta, el controlador esperará a que transcurra el período de tiempo establecido para puerta entreabierta y si la puerta no se cierra antes de que finalice este período, el controlador activará el relé

auxiliar. La configuración auxiliar establece el período de puerta entreabierta.

Si la Bocina BL-D40 está conectada en el sistema y sucede un evento de puerta entreabierta, el BL-D40 pitará cada pocos segundos durante 1 minuto hasta que la puerta se cierre.

MODO AUXILIAR 8

Función de entrada auxiliar: Control LED verde

Salida auxiliar activada por: Código válido de usuario, Código auxiliar

Ej. En modo auxiliar 8, el controlador puede funcionar como un controlador de dos puertas y también ofrece un control de la funcionalidad del indicador. El relé auxiliar se conecta al cierre de la segunda puerta. La configuración auxiliar establece el tiempo de puerta abierta para la segunda puerta. La entrada auxiliar se utiliza para controlar el Indicador de puerta. Si la entrada auxiliar está abierta, el indicador parpadea en verde; si la entrada auxiliar está cerrada, el indicador de puerta parpadea en rojo.



Nota:

Este modo controla el LED Indicador de puerta.

El Indicador LED no se iluminará cuando:

1. Se introduce un código válido.
2. En modo seguro, cuando se esté a la espera de un código secundario.

MODO AUXILIAR 9

Función de entrada auxiliar: Control LED rojo

Salida auxiliar activada por: Código válido de usuario, Código auxiliar

Programación

Ej. En modo auxiliar 9, el controlador puede funcionar como un controlador de dos puertas y también ofrece un control de la funcionalidad del indicador. El relé auxiliar se conecta al cierre de la segunda puerta. La configuración auxiliar establece el tiempo de puerta abierta para la segunda puerta. La entrada auxiliar se utiliza para controlar el Indicador. Si la entrada auxiliar está abierta, el indicador de puerta parpadea en rojo; si la entrada auxiliar está cerrada, el indicador de puerta parpadea en verde.



Nota:

Este modo controla el LED Indicador de puerta.

El indicador LED no se ilumina cuando:

1. Se introduce un código válido
2. En modo seguro, cuando se esté a la espera de un código secundario.

4.9 CALENTADOR DE TECLADO

⊗ NO DISPONIBLE PARA LA UNIDAD AC-Q44 (sin calentador de teclado)

Los controladores disponen de un calentador de teclado integrado. Cuando el circuito del calentador está activo, el calentador se encenderá si la temperatura cae por debajo de $4\pm 1^{\circ}\text{C}$ y permanecerá operativo hasta que la temperatura alcance los $7(+2 \text{ o } -1)^{\circ}\text{C}$.

Una vez que el calentador está en funcionamiento, el controlador puede operar hasta una temperatura de -20°C . Si el calentador no está activo, la temperatura más baja a la que podrá funcionar el controlador es 0°C .

Por defecto, el calentador del teclado permanecerá inactivo (3000).

- 1) Entre al modo de programación.

Modo  Puerta
Verde Verde

- 2) Presione 6 para entrar al Menú 6.
 - El indicador de Modo parpadea en verde.

- 3) Cree el código siguiendo los pasos que se detallan a continuación:

3	0	0	?
---	---	---	---

Para desactivar el calentador, el cuarto dígito será 0.

Para activar el calentador, el cuarto dígito será 1.

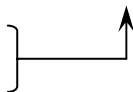

4.10 CONFIGURACIÓN DE BLOQUEO

Si se le introducen varias veces y de manera consecutiva códigos incorrectos (PIN o Tarjeta) al controlador, la unidad entra en modo bloqueo.

Cuando sucede un bloqueo, el lector de tarjeta y el teclado numérico del controlador se bloquean para que no se puedan introducir códigos hasta que finalice el periodo de bloqueo.

Durante el Bloqueo, el Modo LED está Apagado, el LED de Puerta parpadea en Rojo y el controlador emite un pitido cada dos segundos.

La configuración por defecto para el Bloqueo es 4000 (Bloqueo Desactivado).



Nota:

Se recomienda el uso del bloqueo, especialmente cuando se seleccionan códigos PIN cortos (4 ó 5 dígitos).

- 1) Entre al modo de programación.
 - Presione 6 para entrar al Menú 6.
 - El indicador de Modo parpadea en

Modo			Puerta
	Verde		Verde

Programación

verde.

- 2) Cree el código siguiendo los pasos que se detallan a continuación:

Establezca el número de intentos, entre 0 y 9, de códigos incorrectos, tras los que se producirá un Bloqueo.

Determine la duración del bloqueo, entre 00 y 99; este valor quedará multiplicado por diez, es decir, 0 a 990 segundos.

4 ? ? ?

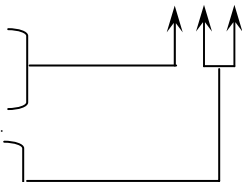

4.11 RETROILUMINACIÓN Y COMPORTAMIENTO LED

☒ SÓLO DISPONIBLE PARA LOS MODELOS AC-Q4xHB/SB (Retroiluminación)

El controlador permite establecer la Retroiluminación de la Unidad así como el comportamiento de los LED de Modo y Puerta.

Para establecer el funcionamiento de la Retroiluminación y los LED:

- 1) Entre al modo de programación.
- 2) Presione 6 para entrar al Menú 6.
 - El indicador de Modo parpadea en verde.

Modo  Puerta 
Verde Verde

- 3) Cree el código siguiendo los pasos que se detallan a continuación:

El primer dígito es cinco indicando la opción retroiluminación y LED.

La segunda clave puede ser 0-3 indicando el tipo de actividad:

- Opción 0 - LED Activo / Retroiluminación Apagada
- Opción 1 - LED Activo / Retroiluminación Encendida (por defecto)
- Opción 2 - LED y Retroiluminación Apagados, se encenderán durante diez segundos si se presiona cualquier tecla.
- Opción 3 - LED Activo / Retroiluminación Tenue, la retroiluminación se activará durante diez segundos si se presiona cualquier tecla.

5 ? 0 0

4.12 REGISTRANDO CÓDIGOS

4.12.1 Definición de Códigos Primarios

- Los Códigos Primarios sólo se pueden registrar en un slot vacío de usuario, un slot que no posea un código primario en la memoria del controlador.
- Un Código Primario debe ser único; es decir, un código primario de un usuario no puede ser el mismo que el de otro usuario.
- Los Códigos Primarios no pueden ser los mismos que los códigos del sistema, como por ejemplo el código normal/seguro o el código de apertura.
- Los usuarios que posean un código primario pueden entrar durante los modos normal y bypass.

4.12.2 Definición de Códigos Secundarios





- Los Códigos Secundarios sólo se pueden registrar en un slot de usuario que ya incluya un código primario.
- Un Código Secundario no tiene por qué ser único; es decir, un código secundario de un usuario puede ser el mismo que el de otro usuario.
- Los Códigos Secundarios no pueden ser los mismos que los códigos del sistema, como por ejemplo el código normal/seguro o el código de apertura.
- Los usuarios que poseen un código secundario pueden entrar en cualquier modo de funcionamiento.
- Un Código Secundario puede coincidir con el código primario de cualquier usuario.

4.12.3 Métodos de Registro de Códigos Primarios y Secundarios





Existen dos métodos para registrar códigos primarios y secundarios: el método estándar y el método de búsqueda de código

- 1) El método estándar se utiliza cuando se conoce el número de slot del usuario que se desea programar. Se puede programar con este método tanto el código primario como el secundario.
- 2) El método de búsqueda de código se utiliza esencialmente cuando se desconoce el código de slot del usuario y su código secundario. El método de búsqueda de código sólo funcionará si previamente se ha registrado el código primario del usuario y aún no se ha hecho lo mismo con el código secundario.

4.12.4 Método Estándar para Registrar Códigos

- 1) Entre al modo de programación. Modo   Puerta Verde
- 2) Presione 7 para entrar al Menú 7.
 - El indicador de Puerta se vuelve naranja. Modo   Puerta Naranja
- 3) Introduzca en la memoria el número de 3 dígitos correspondiente al slot de usuario (de 001 a 500) para registrar un código primario o secundario.

?	?	?
---	---	---

Por ejemplo, el slot de usuario 003 corresponde al usuario nº3.
- 4) En este punto se nos ofrecen tres posibilidades:
 - a. Si el slot seleccionado no posee un código primario, el indicador de Modo parpadea en verde indicando que el controlador puede aceptar un código primario. Modo   Puerta Naranja
 - b. Si el slot seleccionado posee ya un código primario pero no uno secundario, el indicador de Modo parpadea en rojo indicando que el controlador puede aceptar un código secundario. Modo   Puerta Naranja
 - c. Si el slot seleccionado ya posee tanto un código primario como uno secundario se escuchará un largo pitido y el controlador regresará a su modo normal.
- 5) Introduzca el código que desee asignar como código primario y secundario a este número de slot. Si el código que ha introducido es válido, el indicador de Modo dejará de parpadear y el controlador estará listo para el siguiente número de slot de 3 dígitos (paso 3). Presione la tecla numeral # para pasar al siguiente número de slot (paso 4). Si no desea seguir registrando códigos, presione la tecla numeral # dos veces y el controlador regresará a su modo normal.



4.12.5 Método de Búsqueda para Registrar Códigos

El método de búsqueda permite registrar un código secundario rápidamente para aquellos usuarios cuyos códigos primarios son conocidos pero cuyo número de slot se desconoce.

1) Entre al modo de programación.

2) Presione 7 para entrar al Menú 7.

- El indicador de Puerta se vuelve naranja.

Modo   Puerta Verde

3) Introduzca 000 para el slot del usuario.

- El indicador de Puerta parpadea en naranja.

El controlador está a la espera del código primario del usuario.

Modo   Puerta Naranja

4) Introduzca el código primario del usuario a quien se desee asignar uno secundario.

- El indicador de Modo parpadea en rojo.

Si el código primario introducido no es válido, se escuchará un pitido largo y el controlador quedará a la espera de un código primario correcto.

Modo   Puerta Naranja

5) Introduzca el código que se desee utilizar como código secundario.

Si el código secundario es válido, el controlador emitirá tres pitidos cortos y regresará a su modo normal.

Si el código secundario no es válido, el controlador emitirá un pitido largo y quedará a la espera de que se introduzca un código secundario correcto.

4.13 BORRANDO CÓDIGOS





Existen dos métodos para borrar códigos primarios y secundarios: el método estándar y el método de búsqueda. Cuando se borra el slot de usuario, se eliminan tanto el código primario como el secundario.





Nota:

Se recomienda llevar un registro de usuarios añadidos y eliminados. Esto hace que sea más fácil llevar el control del estado de slots de usuarios (vacíos o no).

4.13.1 Método Estándar para Borrar Códigos

- 1) Entre al modo de programación. Modo   Puerta Verde
- 2) Presione 8 para entrar al Menú 8. Modo   Puerta Naranja
 - El indicador de Modo se vuelve rojo.
- 3) Introduzca el número de slot de 3 dígitos que se desea eliminar.

?	?	?
---	---	---

 - El indicador de Modo parpadea en rojo, indicando que el controlador está a la espera del código de programación para poder confirmar el paso. Modo   Puerta Naranja



Si el slot de usuario está vacío, se escuchará un pitido largo y el controlador regresará a su modo normal.
- 4) Introduzca su código de programación para confirmar la eliminación.



Si el código de programación es válido, Oirá tres pitidos y el controlador regresará a su modo normal.

Si el código de programación no es válido, se escuchará un pitido largo y el controlador regresará a su modo normal.

4.13.2 Método de Búsqueda para Borrar Códigos



- 1) Entre al modo de programación. 



Modo  **Puerta Verde** 
- 2) Presione 8 para entrar al Menú 8.
 - El indicador de Modo se vuelve rojo. 

Modo  **Puerta Naranja** 
- 3) Introduzca 000 para el slot del usuario.



 - El indicador de Puerta parpadea en naranja. El controlador esperará a que el código primario del usuario sea eliminado. 

Modo  **Puerta Naranja** 
- 4) Introduzca el código primario que desee eliminar.
 - El indicador de Modo parpadea en rojo. 

Modo  **Puerta Naranja** 
- 5) Introduzca su código de programación para confirmar la eliminación.

Si el código de programación es válido, oirá tres pitidos y el controlador regresará a su modo normal.





Si el código de programación no es válido, se escuchará un pitido largo y el controlador regresará a su modo normal.

4.14 ASIGNACIÓN DE CÓDIGOS DE RELÉ



Cuando se registra un código primario para cualquier usuario, el usuario tiene permiso para activar el relé de Cierre. Sin embargo, es posible ajustar los códigos para que gestionen el relé auxiliar o para que gestionen tanto el relé auxiliar como el Cierre. Es posible asignar estos códigos para cualquier usuario válido del controlador.

Existen dos métodos para la asignación de los códigos de relé: el método estándar y el método de búsqueda.

4.14.1 Método Estándar para la Asignación de Códigos de Relé

- 1) Entre al modo de programación. Modo  Puerta Verde 
- 2) Presione 9 para entrar al Menú 9.
 - El indicador de Modo se vuelve verde. Modo  Puerta Naranja 
 - El indicador de Puerta se vuelve naranja.
- 3) Introduzca el slot de usuario de 3 dígitos para la asignación de código.

?	?	?
---	---	---

 - El indicador de Puerta parpadea en verde. Modo  Puerta Naranja 
- 4) Introduzca el dígito de asignación para el slot en uso:
 - 1 activará el relé de cierre únicamente (por defecto)
 - 2 activará el relé Auxiliar únicamente
 - 3 activará los relés de Cierre y Auxiliar.

Si el código de asignación es válido, el indicador de Modo dejará de parpadear.

Modo  Puerta Naranja 

Programación

El controlador queda a la espera de otro número de slot. Presione la tecla numeral # para pasar al siguiente slot o introduzca un nuevo número. Si no desea continuar, presione la tecla numeral # dos veces y el controlador regresará a su modo normal.

4.14.2 Método de Búsqueda para la Asignación de Códigos de Relé

1) Entre al modo de programación.



2) Presione 9 para entrar al Menú 9.

- El indicador de Modo se vuelve verde.
- El indicador de Puerta se vuelve naranja.



3) Introduzca 000 para el slot del usuario.



- El indicador de Puerta parpadea en naranja.



El controlador queda a la espera del código primario del usuario.

4) Introduzca el código primario perteneciente al usuario.

- El indicador de Modo parpadea en verde.



5) Introduzca el dígito de asignación para el slot de usuario en uso:

- 1 activará el relé de Cierre únicamente (por defecto)
- 2 activará el relé Auxiliar únicamente
- 3 activará los relés de Cierre y Auxiliar

Si el dígito de asignación es válido, oírás tres pitidos y el controlador regresará a su modo normal.

Si el dígito de asignación no es válido, se escuchará un pitido largo y el controlador esperará a que se introduzca uno correcto.

4.15 DÍGITOS DEL CÓDIGO PIN / CONFIGURACIÓN POR DEFECTO DE FÁBRICA



Aviso:

Sea cuidadoso con el uso de esta instrucción. Cambiar la cantidad de dígitos del código pin puede eliminar también todos los contenidos de la memoria, incluyendo todos los códigos de usuarios y especiales y volver a los códigos de la configuración por defecto de fábrica.

- 1) Entre al modo de programación.
- 2) Seleccione la cantidad de dígitos deseado para el código PIN como se detalla a continuación:

Modo	<input type="radio"/>	<input checked="" type="radio"/>	Puerta Verde
-------------	-----------------------	----------------------------------	---------------------

 - a. 00 – Restablece los valores por defecto y determina un código de 4 dígitos.
 - b. 05 – Restablece los valores por defecto y determina un código de 5 dígitos.
 - c. 06 – Restablece los valores por defecto y determina un código de 6 dígitos.
 - d. 08 – Restablece los valores por defecto y determina un código de 4 a 8 dígitos.



Nota:

Si elige la opción 4-8, advierta que debería introducir o bien ceros antes del código o bien presionar la tecla numeral al finalizar (por ejemplo, si su código es **12345**, introduzca o bien **00012345** o bien **12345#**).

Programación

- Tanto el indicador de Modo como el de Puerta parpadean en rojo. Modo  Puert
Rojo Rojo

3) Introduzca su código de programación.

Si el código de programación es *válido*, toda la memoria se borrará, sonarán tres pitidos y el controlador volverá a su modo normal.

Si el dígito de asignación no es *válido*, sonará un pitido largo y el controlador volverá a su modo normal sin eliminar los contenidos de la memoria.

4.16 SUSTITUYENDO UN CÓDIGO DE PROGRAMACIÓN



Nota:

El controlador debe estar en modo normal para que este procedimiento funcione. Asegúrese de que el Indicador de Modo está en verde antes de comenzar

- 1) Corte la corriente del controlador.
- 2) Mantenga presionado el pulsador REX.
- 3) Vuelva a conectar la unidad a la corriente con el pulsador REX presionado.
- 4) Suelte el pulsador REX.
- 5) Dispone ahora de 15 segundos para programar en la unidad un nuevo código de programación utilizando el código inicial por defecto, antes de que el controlador regrese al código existente.

El código por defecto depende del número seleccionado de dígitos del pin, ver la tabla del Menú de programación en la página 29.

4.17 SUSTITUYENDO UN CÓDIGO NORMAL/SEGURO



Nota:

El controlador debe estar en modo seguro para que este procedimiento funcione. Asegúrese de que el Indicador de Modo está en rojo antes de comenzar.

- 1) Corte la corriente del controlador.
- 2) Mantenga presionado el pulsador REX.
- 3) Vuelva a conectar la unidad a la corriente con el pulsador REX presionado.
- 4) Suelte el pulsador REX.
- 5) Dispone ahora de 15 segundos para utilizar el código normal/seguro para volver al modo normal. Una vez en modo normal, introduzca el modo de programación para programar un nuevo código normal/seguro. El código por defecto depende del número seleccionado de dígitos del pin, ver la tabla del Menú de programación en la página 29.

Anexo A. Garantía Limitada.

LA GARANTÍA LIMITADA DE CINCO AÑOS DE ROSSLARE ENTERPRISES LTD. Y/O FILIALES (ROSSLARE) se aplica en todo el mundo. Esta garantía deja sin efecto las anteriores y está sujeta a las siguientes condiciones:

Garantía

La Garantía de los productos Rosslare se extiende al comprador original (Cliente) del producto Rosslare y no es transferible.

Cobertura y Duración

ROSSLARE ENTERPRISES LTD. Y / O FILIALES (ROSSLARE) garantizan que la Familia AC-QX de Controladores Metálicos Autónomos no presentará ningún defecto de material o de sistema durante su uso y servicio normal. El periodo de garantía comienza el mismo día de envío al comprador original y se extiende durante el plazo de 2 años (24 meses) para los modelos AC-Q41H, AC-Q41HB, AC-Q42H y AC-Q42HB, y de 5 años (60 meses) para los modelos AC-Q41SB, AC-Q42SB y AC-Q44.

Ámbito de la Garantía

En caso de incumplimiento de garantía, ROSSLARE abonará al Cliente el precio del Producto pagado por el mismo, siempre que la reclamación de la garantía se efectúe en el plazo establecido y de conformidad con las condiciones expuestas. A menos que se disponga lo contrario, ENTERPRISES LTD. Y/O FILIALES no requerirán de inmediato de devolución del producto defectuoso.

En caso de que ROSSLARE no contacte con el Cliente durante el periodo de sesenta (60) días de periodo de tenencia, desde la fecha de reclamación de garantía, el Cliente no estará obligado a devolver el producto(s) defectuoso(s). La devolución de cualquier Producto, la cual queda sujeta a la discreción de ROSSLARE ENTERPRISES Y/O FILIALES pasará a ser propiedad de ESTAS MISMAS.

Para efectuar la reclamación de la garantía, el titular deberá contactar con Rosslare Enterprises Ltd. y obtendrá un Número de Autorización para la Devolución del Material (ADM) y devolver el producto al Fabricante previo pago de los gastos transporte y seguro.

En caso de que ROSSLARE elija llevar a cabo la evaluación del producto en el plazo de sesenta (60) días de periodo de tenencia y no se encontrara ningún defecto, se cobrará un mínimo de 31.35 euros (aprox.) por el trabajo de evaluación realizado.

Rosslare reparará o reemplazará, según crea conveniente, cualquier producto que bajo condiciones normales de uso y servicio, se demuestre tener algún defecto de material o fabricación. No se cargará ningún coste adicional por el trabajo realizado o piezas sustituidas mientras estén bajo garantía siempre que el trabajo sea efectuado por Rosslare o centro autorizado.

Anexo A. Garantía Limitada.

Exclusiones y Limitaciones

ROSSLARE no será responsable por ningún daño o pérdida como resultado de la explotación o mal funcionamiento de los Productos o sistemas en los cuales un Producto esté incorporado. Esta garantía no se extenderá tanto a ningún equipo auxiliar no fabricado por ROSSLARE, que se adjunte o use junto con un Producto Rosslare, como a todos los Productos conectados al equipo auxiliar, que no hayan sido suministrados por ROSSLARE.

Esta garantía no cubre los gastos incurridos por el transporte, envío al centro de reparación, retirada o reinstalación del producto, tanto si se demuestra resultar defectuoso o no.

Se excluye específicamente de esta garantía cualquier desperfecto que resulte del ensayo abusivo, funcionamiento, instalación o daño como consecuencia de un uso del producto que no sea otro que el normal y habitual o cualquier mantenimiento, modificación, alteración, ajuste así como cualquier tipo de abuso, negligencia, accidente, uso indebido, funcionamiento inadecuado, desgaste natural, defectos o daños debidos a relámpagos u otra descarga eléctrica. Esta garantía no cubre la reparación ni sustitución cuando se dé el caso de que el uso diario haya acabado con una pieza o instrumento, ni cualquier modificación ni abuso, o manipulación del Producto si éste ha sido desmontado o reparado de tal forma que se produzca un funcionamiento adverso o para prevenir una inspección procedente con objeto de comprobar la reclamación de la garantía.

ROSSLARE no garantiza la instalación, mantenimiento o utilidad del producto. La duración del servicio que ofrece el producto dependerá del cuidado que reciba y las condiciones bajo las que funciona.

Bajo ninguna circunstancia Rosslare será responsable por daños fortuitos o incidentales.

Condiciones de la Garantía Limitada

ESTA GARANTÍA VIENE DEFINIDA EN SU TOTAL EXTENSIÓN POR PARTE DE LA ROSSLARE ENTERPRISES LTD. Y/O FILIALES.

LAS ESTIPULACIONES DE ESTA GARANTÍA NO PODRÁN SER MODIFICADAS POR NINGUNA PERSONA QUE PRETENDA O NO REPRESENTAR O ACTUAR EN NOMBRE DE ROSSLARE.

ESTA GARANTÍA LIMITADA SE APLICARÁ EN SUSTITUCIÓN DE OTRAS. CUALQUIER OTRA GARANTÍA IMPLÍCITA QUE INCLUYA SIN LÍMITE OTRAS GARANTÍAS QUE TENGAN COMO PROPÓSITO LA COMERCIALIDAD Y LA COMPETENCIA DE UN PROPÓSITO PARTICULAR QUEDAN POR LA PRESENTE EXCLUIDAS.

BAJO NINGUNA CIRCUNSTANCIA, ROSSLARE SERÁ RESPONSABLE DE AQUELLOS DAÑOS QUE SOBREPASEN EL PRECIO DE LA COMPRA DEL PRODUCTO O DAÑOS CAUSADOS POR CUALQUIER OTRA CIRCUNSTANCIA FORTUITA O CASUAL, DAÑOS CONSECUENTES O ESPECIALES QUE INCLUYEN PERO NO SE LIMITAN AL USO, PÉRDIDA DE TIEMPO, PÉRDIDA COMERCIAL, INCONVENIENCIA Y PÉRDIDA DE BENEFICIOS COMO CONSECUENCIA DE LA INSTALACIÓN, USO O INHABILIDAD PARA LA UTILIZACIÓN DE ESTE PRODUCTO, HASTA TAL PUNTO QUE TAL PÉRDIDA O DAÑO PODRÁ SER RECLAMADA POR LEY.

Anexo A. Garantía Limitada.

ESTA GARANTÍA SERÁ NULA DE PLENO DERECHO EN EL CASO DE INCUMPLIMIENTO DE ALGUNA DE LAS CONDICIONES DE ESTA MISMA.

Anexo B. Soporte Técnico

Anexo B. Soporte Técnico

Asia, Pacífico, Oriente Medio, África

Oficinas Centrales Rosslare Security Products
905-912 Wing Fat Industrial Bldg,
12 Wang Tai Road,
Kowloon Bay Hong Kong
Tel: +852 2795-5630
Fax: +852 2795-1508
E-mail: support.apac@rosslaresecurity.com

Estados Unidos y Canadá

1600 Hart Court, Suite 103
Southlake, TX, USA 76092
Línea Gratuita :+1-866-632-1101
Local:+1-817-305-0006
Fax: +1-817-305-0069
E-mail: support.na@rosslaresecurity.com

Europa

Centro Global de Soporte Técnico y Formación
Global Technical Support & Training Center
HaMelecha 22
Rosh HaAyin, Israel 48091
Tel: +972 3 938-6838
Fax: +972 3 938-6830
E-mail: support.eu@rosslaresecurity.com

América del Sur

Pringles 868, 1640 Martínez
Buenos Aires
Argentina
Tel: +54 11 4798-0095
Fax: +54 11 4798-2228
E-mail: support.la@rosslaresecurity.com

Página Web: www.rosslaresecurity.com

ROSSLARE

SECURITY PRODUCTS

WWW.ROSSLARESECURITY.COM



0706-0960275+00