

AC-FG4x

Controladores Autónomos,
Impermeables y Retroiluminados

Manual de Instrucciones

Modelos:

AC-F43

AC-F44

AC-G43

AC-G44



Septiembre 2005

ROSSLARE
SECURITY PRODUCTS

Índice

1. Información General	5
1.1 INTRODUCCIÓN	5
1.2 TIPOS DE CONTROLADOR	5
1.3 CONTENIDO DEL PAQUETE	5
1.4 EQUIPAMIENTO AUXILIAR	6
1.5 CARACTERÍSTICAS TÉCNICAS.....	7
1.6 CARACTERÍSTICAS PRINCIPALES.....	8
1.7 DESCRIPCIÓN DEL PANEL FRONTAL.....	9
2. Instalación	10
2.1 INSTALANDO EL CONTROLADOR	10
2.2 CONECTANDO EL CONTROLADOR	11
3. Funcionamiento	15
3.1 MODOS DE FUNCIONAMIENTO	15
3.1.1 Modo Normal (Por Defecto)	15
3.1.2 Modo Seguro	15
3.1.3 Modo Bypass	16
3.2 NIVELES DE USUARIO	16
3.2.1 Usuario Normal	16
3.2.2 Usuario Seguro	17
3.2.3 Usuario Maestro	17
3.3 CAMBIANDO MODOS DE FUNCIONAMIENTO	17
3.3.1 De Modo Normal a Seguro	17
3.3.2 De Modo Seguro a Normal	18
3.3.3 De Modo Normal a Bypass	18
3.3.4 De Modo Bypass a Normal	19
3.4 CARACTERÍSTICAS ESPECIALES DE FUNCIONAMIENTO	19
3.4.1 Salida & Entrada Auxiliar	20
3.4.2 Pulsador REX (Petición de Salida - Request to Exit).....	20
3.4.3 Dispositivo Antidesarme	21
3.4.4 Bloqueo (Antimanipulación de Tarjeta / Teclado Numérico).....	21
3.4.5 Bocina Externa BL-D40.....	21
4. Programación	23

Índice

4.1	INTRODUCCIÓN	23
4.1.1	Entrando al Modo de Programación.....	25
4.1.2	Saliendo del Modo de Programación	25
4.2	CAMBIANDO EL CÓDIGO DE APERTURA	26
4.3	CAMBIANDO EL CÓDIGO AUXILIAR.....	27
4.4	CAMBIANDO EL CÓDIGO DE PROGRAMACIÓN	28
4.5	CAMBIANDO EL CÓDIGO NORMAL/SEGURO.....	28
4.6	CAMBIANDO EL CÓDIGO NORMAL/BYPASS	29
4.7	CONFIGURACIÓN DE FUNCIONAMIENTO FAIL SAFE/FAIL SECURE30	
4.8	CONFIGURACIÓN DE MODO AUXILIAR	31
4.8.1	General.....	31
4.8.2	Guía Rápida de Referencia para Configuración de Modo Auxiliar	34
4.8.3	Guía de Referencia Detallada	35
4.9	CONFIGURACIÓN DE BLOQUEO	40
4.10	RETROILUMINACIÓN y COMPORTAMIENTO LED	41
4.11	REGISTRANDO CÓDIGOS.....	42
4.11.1	Definición de Códigos Primarios	42
4.11.2	Definición de Códigos Secundarios	43
4.11.3	Métodos de Registro de Códigos Primarios y Secundarios .	43
4.11.4	Método Estándar para Registrar Códigos	44
4.11.5	Método de Búsqueda para Registrar Códigos.....	45
4.12	BORRANDO CÓDIGOS	46
4.12.1	Método Estándar para Borrar Códigos	46
4.12.2	Método de Búsqueda para Borrar Códigos	47
4.13	ASIGNACIÓN DE CÓDIGOS DE RELÉ.....	48
4.13.1	Asignación de Código de Relé utilizando Método Estándar	48
4.13.2	Asignación de Código de Relé utilizando Método de Búsqueda.....	49
4.14	DÍGITOS DEL CÓDIGO PIN / CONFIGURACIÓN POR DEFECTO DE FÁBRICA.....	50
4.15	SUSTITUYENDO UN CÓDIGO DE PROGRAMACIÓN	51
4.16	SUSTITUYENDO UN CÓDIGO NORMAL/SEGURO.....	52
Anexo A.	Garantía Limitada.....	53
Anexo B.	Soporte Técnico	55

1. Información General

1.1 INTRODUCCIÓN

Las Unidades de Control de Acceso de las series AC-F4x y AC-G4x son controladores impermeables y autónomos. Todas las unidades permiten su montaje tanto en interior como en exterior. La(s) unidad(es) admite hasta 500 usuarios y permite la entrada a través de un número de identificación personal (PIN) y/o presentando una tarjeta de proximidad.

1.2 TIPOS DE CONTROLADOR

Los diferentes tipos de unidades de control descritas en este manual son:

- AC-F43 – Sólo PIN
- AC-F44 - PIN y Tarjeta de Proximidad
- AC-G43 – Sólo PIN Formato Angosto
- AC-G44 – PIN y Tarjeta de Proximidad Formato Angosto

	Relé Corriente	Retroiluminación	Tipo Teclado Numérico	Proximidad
AC-F43	2A	✓	3X4 Estándar	✗
AC-F44	2A	✓	3X4 Estándar	✓
AC-G43	2A	✓	2X6 Angosto	✗
AC-G44	2A	✓	2X6 Agosto	✓

1.3 CONTENIDO DEL PAQUETE

Antes de comenzar, verifique que todo lo que a continuación se menciona se encuentra en el paquete, de no ser así póngase en contacto con la oficina Rosslare más próxima.

- Una unidad AC-F4x o AC-G4x
- Una Plantilla de Perforación (Etiqueta/Pegatina)
- Una llave estriada de seguridad
- Un tornillo hexagonal de seguridad
- Cuatro tornillos de montaje y tacos

1.4 EQUIPAMIENTO AUXILIAR

Es necesario el siguiente equipamiento auxiliar para completar la instalación:

- Cerradura o Cerrojo eléctrico o dispositivo de cierre magnético, fail safe (Abierto en Fallos) o fail secure (Cerrado en Fallos).
- Alimentación con Batería de Reserva – de 12 a 24 VCC (de fuente de energía regulada) o de 16 a 24 VCA (de un transformador).
- Pulsador REX (Request to Exit – Petición de Salida) (opcional) – tipo normalmente abierto; interruptor se cierra al presionar.
- Bocina Externa BL-D40 (opcional) – con sirena, campana y timbre.
- Contacto Magnético (opcional) – instalado para las funciones de monitorización de puertas.

Otros accesorios Rosslare se encuentran disponibles en la Página Web de Rosslare:

www.rosslaresecurity.com

1.5 CARACTERÍSTICAS TÉCNICAS

		AC-F43	AC-F44	AC-G43	AC-G44
Voltaje de Entrada	VCC	12-24 V CC			
	VCA	16-24 V CA			
Consumo de Corriente Máxima (12VCC)		125mA	160mA	125mA	160mA
Consumo de Corriente En Espera (12VCC)		75mA	95mA	75mA	95mA
Máxima Corriente del Relé		2A			
Entrada REX		Normalmente Abierto (Contacto Seco)			
Entrada Auxiliar		Normalmente Abierto (Contacto Seco)			
Alcance Máximo de Lectura de Proximidad		N/D	75 mm (2,95")	N/D	80 mm (3,15")
Modulación de Proximidad		N/D	ASK a 125 KHz	N/D	ASK a 125 KHz
Compatibilidad con Tarjeta de Proximidad		N/D	Tarjetas EM de 26 Bits	N/D	Tarjetas EM de 26 Bits
Indicadores LED		Dos LED tricolor (Modo y Puerta)			
Temperatura Operativa		-22°F a 150°F (-30°C a 65°C)			
Humedad Operativa		0% a 95% (no condensada)			
Uso Exterior		Resistente a inclemencias meteorológicas, de acuerdo con IP-65, vaciado en resina epoxy			
Tamaño		A 4,72" x A 2,80" x P 1,17" A 120,9mm x A 71,1mm x P 29,7mm		A 5,33" x A 1,74" x P 1,12" A 135,4mm x A 44,2mm x P 28,5mm	
Peso		0,54 libras (244g)		0,39 libras (178g)	

1.6 CARACTERÍSTICAS PRINCIPALES

- 500 usuarios
- Resistente al agua
- Retroiluminación programable y control de LED activo
- Tres niveles de usuario: normal; seguro; maestro
- Tres modos de funcionamiento: normal; bypass; seguro
- Teclado numérico integrado para entrada PIN
- Lector de tarjeta de proximidad integrado (sólo F44 y G44)
- Código PIN seleccionable de hasta 8 dígitos
- Entrada auxiliar y salida auxiliar
- Diez modos auxiliares incluyendo: puerta entreabierta; puerta forzada; derivación; monitor de puerta; normal / seguro; control LED
- Entrada para pulsador REX
- Búsqueda de código para un mantenimiento más fácil de los códigos de usuario
- Timbre interno
- Tornillo a prueba de vándalos (incluye una herramienta especial)
- Dos indicadores LED tricolor para interfaz de programación / estado
- Protección antimanipulación integrada en cubierta y parte trasera
- Bloqueo por entradas incorrectas (Antimanipulación de Tarjeta / Teclado Numérico)
- Campana, timbre, sirena y luz estroboscópica disponible con BL-D40
- Temporizador de sirena programable (con BL-D40)
- Temporizador de apertura de cierre programable
- Plantilla de montaje para una fácil instalación

1.7 DESCRIPCIÓN DEL PANEL FRONTAL



Figura 1: Panel Frontal

2. Instalación

2.1 INSTALANDO EL CONTROLADOR

Antes de empezar, elija la ubicación en la que va a instalar la unidad de control. Siga los siguientes pasos:

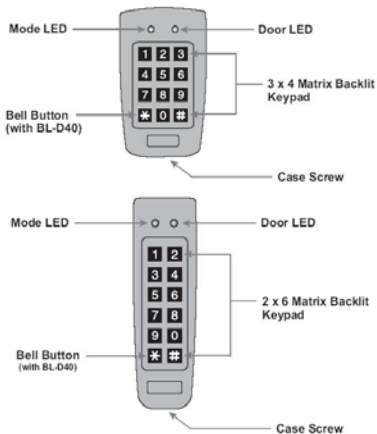
- 1) Abra el controlador soltando y retirando el tornillo de seguridad de la cubierta situado en la parte inferior de la unidad utilizando la llave de seguridad.
- 2) Dependiendo del tipo de instalación, bien sea sobre una caja de fusibles o sobre un panel, realice los orificios necesarios en la cubierta trasera.



Figura 2: Distribución de Orificios



Nota:

El orificio central es a través del cual el cableado se conecta con el controlador.

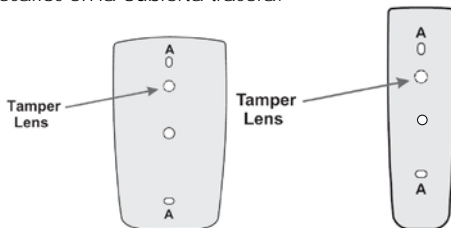
- 3) Utilice la plantilla de montaje para ubicar la unidad con precisión y realizar los orificios necesarios en la pared o en el panel.
- 4) Utilice los tornillos para montar la placa trasera en la pared o en la caja de fusibles. Asegúrese de colocar a través del

Instalación

gran orificio central de la placa trasera el cableado.
Compruebe la nivelación de la unidad.

- 5) Conecte el cable del controlador tal y como se indica a continuación.
- 6) Una vez conectado, vuelva a colocar el controlador sobre su placa posterior utilizando un tornillo a prueba de manipulación con su herramienta especial, incluidos en el equipamiento auxiliar.

2.2 CONECTANDO EL CONTROLADOR

Los controladores vienen con un cable 18AWG de 10 conductores, con pre-instalación y con una longitud de un metro.

Siga los siguientes pasos para conectar:

- 1) Corte y pele los conductores en la longitud necesaria.
- 2) Una los cables flexibles del controlador a los correspondientes dispositivos auxiliares y aisle cada conexión, incluyendo los hilos que no han sido utilizados. Vea la tabla-guía de color de cableado y los diagramas de cableado, según la aplicación deseada
 - Conectar el Relé de Cierre & REX (Figura 3)
 - Conectar la Salida & Entrada Auxiliar (Figura 4)
 - Conectar la Bocina Externa BL-D40 (Figura 5)

Guía de Color para el Cableado

Color	Descripción
Rojo	Entrada VCA/VCC
Negro	Toma de Tierra
Verde	REX / BL
Blanco	Entrada / Monitor
Morado	Cierre: Com
Gris	Cierre: N.O.

Marrón	Cierre: N.C.
Azul	Aux: Com
Amarillo	Aux: N.O.
Naranja	Aux: N.C.



Figura 3: Diagrama de Cableado para Relé de Cierre & REX



Figura 4: Diagrama de Cableado para Salida & Entrada Auxiliar

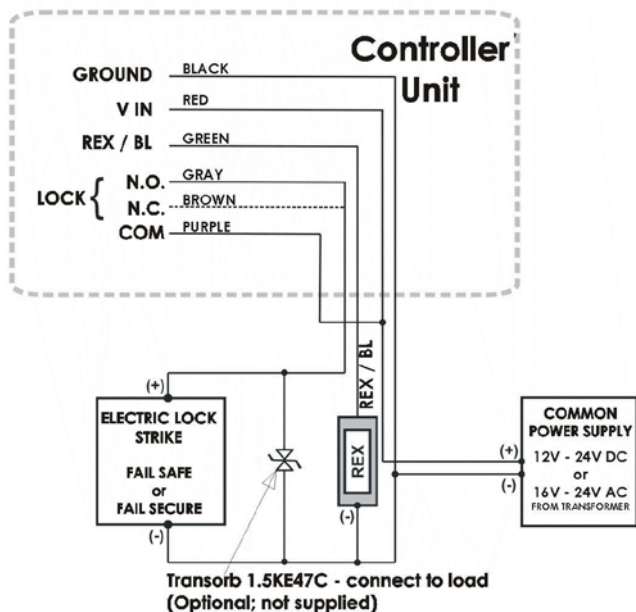

Figura 5: Diagrama de Cableado para Bocina Externa BL-D40

3. Funcionamiento

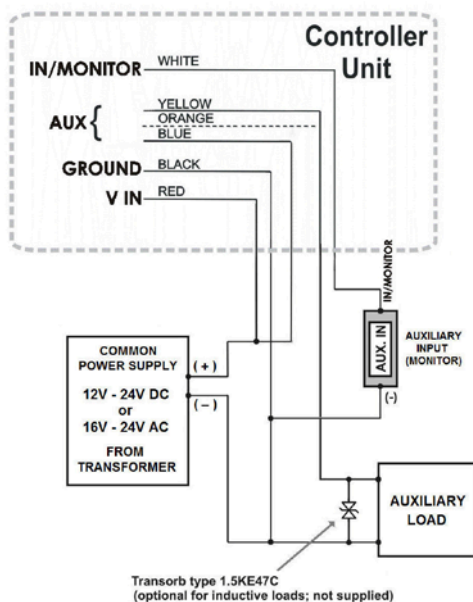

Nota:

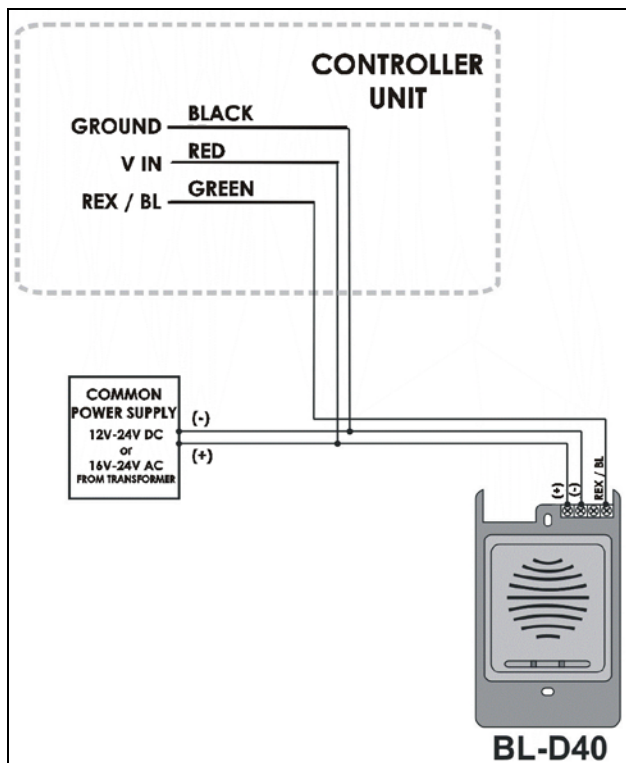
- En este capítulo de Funcionamiento, con "código" nos referimos a un código PIN o a una tarjeta de proximidad según la unidad que se haya adquirido.
- Los slots de memoria pueden ser una tarjeta de proximidad o un código PIN según la unidad que se haya adquirido.

3.1 MODOS DE FUNCIONAMIENTO

Las Unidades de control tienen tres modos de funcionamiento. Estos modos se muestran a través del color del Indicador de Modo:

3.1.1 Modo Normal (Por Defecto)

- El Indicador de Modo está verde.

En modo normal, la puerta está cerrada mientras el controlador no reciba un código primario válido.

El controlador sólo puede programarse en modo normal.

3.1.2 Modo Seguro

- El Indicador de Modo está rojo.

Únicamente los usuarios de seguridad y maestros pueden acceder a las instalaciones en el modo seguro.

Un usuario de seguridad debe introducir un código primario y secundario para poder acceder. Una vez introducido el código primario, el Indicador de Puerta parpadeará en verde durante 10 segundos. Durante este tiempo, se debe introducir el código secundario. Un usuario maestro sólo tiene que introducir su código para poder acceder.

3.1.3 Modo Bypass

- El Indicador de Modo está naranja.

En el modo bypass, el acceso a las instalaciones depende de los Relés de Cierre; esto es, si el relé está programado para funcionar fail safe (Abierto en Falla) o fail secure (Cerrado en Falla).

Cuando el Relé de Cierre está programado como fail secure, la puerta se encuentra cerrada hasta que el botón de inicio (*) se pulsa.

Cuando el Relé de Cierre está programado como fail safe, la puerta está siempre abierta.

En caso de fallo de corriente, una vez que ésta regrese, el controlador volverá al modo normal, por razones de seguridad.

3.2 NIVELES DE USUARIO

Las Unidades de Control de Acceso de las series AC-F4x y AC-G4x admiten hasta 500 usuarios y permiten la entrada a través del uso de códigos. A cada usuario se le asignan dos slots de memoria: Slot de Memoria 1 (código primario) y Slot de Memoria 2 (código secundario).

La forma en la que se programen los dos slots de memoria determinará el nivel de acceso del usuario. También determinará el tipo de acceso en cada uno de los tres modos de funcionamiento.

Existen tres niveles de usuario:

3.2.1 Usuario Normal

Un usuario normal posee únicamente un código primario y se le permite el acceso sólo cuando el controlador está en modo normal o bypass.

Funcionamiento

3.2.2 Usuario Seguro

Un usuario seguro debe tener asignados tanto un código primario como secundario y los dos códigos deben de ser distintos. Al usuario seguro se le permite el acceso en cualquier modo de funcionamiento. En modo normal, el usuario seguro sólo necesita utilizar su código primario para poder acceder. En modo seguro, el usuario seguro debe introducir en primer lugar el código primario y a continuación el secundario para acceder.

3.2.3 Usuario Maestro

Un usuario maestro tiene asignados un código primario y un código secundario idénticos. Los códigos se introducen con la misma tarjeta de proximidad o el mismo PIN. El usuario maestro puede acceder en cualquier modo de funcionamiento introduciendo su código sólo una vez.

3.3 CAMBIANDO MODOS DE FUNCIONAMIENTO

Los tres modos de funcionamiento anteriormente definidos, pueden cambiarse con unos pocos y simples pasos.

3.3.1 De Modo Normal a Seguro

La configuración de fábrica por defecto para el código normal / seguro es 3838.

1) Introduzca el código normal / seguro.

- El Indicador de Modo parpadeará en rojo.

Modo  Puerta
Verde

Modo  Puerta
Rojo

- 2) Presione la tecla # para confirmar el cambio de Modo.



Rojo

- El Indicador de Modo quedará en rojo.

La entrada auxiliar del controlador también se puede utilizar para cambiar el modo de funcionamiento de seguro a normal y viceversa, si la salida auxiliar está seleccionada, se desactiva el código de modo Normal / Seguro. Ver Configuración de Modo Auxiliar, apartado 4.8.

3.3.2 De Modo Seguro a Normal

La configuración de fábrica por defecto para el código normal / seguro es 3838.

- 1) Introduzca el código normal / seguro.



Rojo

- El Indicador de Modo parpadeará en verde.



Verde

- 2) Presione la tecla # para confirmar el cambio de Modo.



Verde

- El Indicador de Modo quedará en verde.

La entrada auxiliar del controlador también se puede utilizar para cambiar el modo de funcionamiento de seguro a normal y viceversa, si la salida auxiliar está seleccionada, des-activa el código de modo Normal / Seguro. Ver Configuración de Modo Auxiliar, apartado 4.8.

3.3.3 De Modo Normal a Bypass

Por defecto, no hay código normal / bypass. El código normal / bypass debe ser programado con antelación para que esta función se pueda utilizar. Ver apartado 4.6 para crear / modificar el código normal / bypass.

Funcionamiento

- 1) Introduzca el código normal / bypass.
- El Indicador de Modo parpadeará en naranja.
- 2) Presione la tecla # para confirmar el cambio de modo.
- El Indicador de Modo quedará en naranja.

Modo  Puerta
Verde

Modo  Puerta
Naranja

Modo  Puerta
Naranja

3.3.4 De Modo Bypass a Normal

- 1) Introduzca el código normal / bypass.
- El Indicador de Modo parpadeará en verde.
- 2) Presione la tecla # para confirmar el cambio de modo.
- El Indicador de Modo quedará en verde.

Modo  Puerta
Naranja

Modo  Puerta
Verde

Modo  Puerta
Verde

3.4 CARACTERÍSTICAS ESPECIALES DE FUNCIONAMIENTO

Se pueden activar algunas características específicas de instalación cuando así lo requiera el sistema. Estas características se aplican tal y como muestran las Figuras 4 y 5.

3.4.1 Salida & Entrada Auxiliar

Para una óptima utilización de las diferentes aplicaciones, la salida y la entrada auxiliar del controlador se pueden configurar de diez modos de funcionamiento diferentes. Ver Configuración de Modo Auxiliar, apartado 4.8.

3.4.2 Pulsador REX (Petición de Salida - Request to Exit)

El pulsador REX debe estar situado dentro de las instalaciones y se utiliza para abrir la puerta desde el interior. Habitualmente se coloca en una ubicación práctica (Ej.: junto a la puerta o a la mesa de entrada). El timbre de puerta en el BL-D40 (si está habilitado) no suena cuando se utiliza el pulsador REX para abrir la puerta.

La función del pulsador REX depende del relé de Cierre, ya sea que éste esté programado como fail safe o fail secure (Abierto/Cerrado en Fallos).

Funcionamiento en Fail Secure: desde el momento en el que se presiona el pulsador REX, la puerta permanece abierta hasta que haya finalizado el tiempo de reactivación del Cierre. Una vez transcurrido este tiempo, la puerta se cerrará, aunque no se haya dejado de presionar el pulsador REX.

Funcionamiento en Fail Safe: desde el momento en el que se presiona el pulsador REX, la puerta permanece abierta hasta que se deje de presionar el pulsador REX. En este caso, el relé de Cierre sólo comienza su cuenta atrás una vez que se haya dejado de presionar el pulsador REX. Esta característica está pensada para mantener la puerta abierta, cuando se utiliza junto con sistemas anti-incendios.

Funcionamiento

3.4.3 Dispositivo Antidesarme

En el caso de que el controlador haya sido abierto por la fuerza o de que se retire el controlador de la pared, se dispara un evento de manipulación. Se envía una señal de manipulación al BL-D40.

Si la Bocina Externa BL-D40 recibe una señal de evento de manipulación, activa una salida de manipulación y una luz estroboscópica. El tiempo de la sirena se puede programar fácilmente en el controlador de 0 a 9 minutos.

El evento de manipulación puede activar la salida auxiliar si el controlador está en Modo Auxiliar. Ver la tabla de Guía Rápida de Referencia para Configuración de Modo Auxiliar en el apartado 4.8.2.

3.4.4 Bloqueo (Antimanipulación de Tarjeta / Teclado Numérico)

Si se le introducen varias veces y de manera consecutiva códigos incorrectos (PIN o Tarjeta) al controlador, la unidad entra en modo bloqueo.

Cuando sucede un bloqueo, el lector de tarjeta y el teclado numérico del controlador se desactivan para que no se puedan introducir códigos hasta que finalice el período de bloqueo.

Durante el Bloqueo, el Modo LED está Apagado, el LED de Puerta parpadea en Rojo y el controlador emite un pitido cada dos segundos.

Ver el menú de programación 6 para más detalles sobre la programación de esta característica.

3.4.5 Bocina Externa BL-D40

La Bocina Externa BL-D40 está diseñada exclusivamente para uso interior y para ser instalada en instalaciones seguras. La Bocina BL-D40 puede alimentarse a través de una fuente de energía de 12 a 24 VCC o por un transformador de 16 VCA. El BL-D40 es capaz

de emitir cuatro tipos diferentes de alertas visuales y auditivas: sirena, campana, timbre y luz estroboscópica.

- La campana suena cuando se pulsa el botón de campana del controlador.
- El timbre de puerta puede programarse para sonar cada vez que un código válido se introduce así como cuando se produce una alerta porque una puerta se queda abierta.
- La sirena puede programarse para sonar cuando el controlador reconoce manipulación en la unidad (abierta o retirada de la pared). La duración del sonido de la sirena puede también programarse en el controlador.

El controlador se comunica con el BL-D40 a través de un protocolo propietario Rosslare. Si el BL-D40 recibe un código desconocido en su línea de comunicación o se corta la comunicación entre el controlador y el BL-D40, la luz estroboscópica parpadeará repetidamente hasta que el problema de comunicación se haya resuelto.

4. Programación



Nota:

- En este capítulo de Programación, con "código" nos referimos a un código PIN o a una tarjeta de proximidad según la unidad que se haya adquirido.
- Introducir un PIN o presentar una tarjeta de proximidad pueden tener significados distintos dependiendo de la unidad que se haya adquirido.

4.1 INTRODUCCIÓN

Sólo se puede programar la Unidad de Control de Acceso a través del teclado numérico de la unidad y del Menú de Programación. Para llegar al Menú de Programación, el controlador debe en primer lugar colocarse en Modo de Programación. Ver Entrando al Modo de Programación, apartado 4.1.1.

Durante el proceso de fabricación, ciertos códigos y configuraciones son pre-programados. Son configuraciones establecidas por defecto de fábrica.

En esta tabla se muestran todos los menús de programación, con los códigos y configuraciones establecidos por defecto de fábrica.

N° Menú	Descripción	Por Defecto				N° Pág.
		4 Dígitos	5 Dígitos	6 Dígitos	4-8 Dígitos	
1	Cambio de código de apertura	2580	25802	258025	25802580	26
2	Cambio de código auxiliar	0852	08520	085208	08520852	27
3	Cambio de código de programación	1234	12341	123412	12341234	28
4	Cambio de código normal / seguro	3838	38383	383838	38383838	28
5	Cambio de código normal / bypass	-				29
6	Cambio de Tiempo de Apertura de Puerta	0004				30
6	Definir salidas/entradas auxiliares	2004				31
6	Establecer Bloqueo	4000				39
6	Retroiluminación y Comportamiento LED	5100				41
7	Registro de tarjetas de proximidad, PIN o ambos	-				42
8	Borrar tarjetas de proximidad o PIN	-				46
9	Asignación de códigos con cierre/auxiliar	-				48
0	Regreso Por Defecto de Fábrica / Cambio Dígitos Código PIN	-				50

Tabla 1 Menú de Programación

Programación

4.1.1 Entrando al Modo de Programación



Nota:

- El controlador debe estar en modo normal para entrar al modo de programación.
- El código de programación de 4 dígitos establecido por defecto de fábrica es **1234**.
- Si no se introduce un código de programación en 5 segundos, el controlador volverá a su modo normal.

- 1) Presione dos veces la tecla #, en el plazo de 0,5 segundos.

Modo Puerta
Rojo

- El Indicador de Modo se apaga.
- El Indicador de Puerta se vuelve rojo.

- 2) Introduzca su código de programación.

Si el código de programación es válido, el Indicador de Puerta se volverá verde y el controlador entrará al modo de programación.

Modo Puerta
Verde

4.1.2 Saliendo del Modo de Programación



Nota:

- Entradas incorrectas pueden volver a poner el controlador en modo normal.
- Si transcurre 1 minuto sin que se presione ninguna tecla, el controlador abandonará el modo de programación y volverá a su modo normal.

Para salir del modo de programación, presione dos veces la tecla #, en el plazo de 0,5 segundos.

- Oírás tres pitidos.
- El Indicador de Puerta se apaga.
- El Indicador de Modo se vuelve verde.

Modo Puerta
Verde

Esto indica que el controlador ha vuelto a su modo normal.



Nota:

Mientras se está registrando, borrando usuarios o en modo de asignación de códigos, presione la tecla # dos veces para salir del modo de programación.

4.2 CAMBIANDO EL CÓDIGO DE APERTURA

El código de apertura se utiliza esencialmente como forma de comprobar rápidamente el relé de Cierre durante la instalación.

La configuración de 4 dígitos establecida por defecto de fábrica para el código de apertura es **2580**.

Por razones de seguridad cuando se añade el primer usuario al controlador o se cambie el código auxiliar, el código de apertura por defecto se borrará automáticamente; ningún código no establecido por defecto se borrará automáticamente.



Nota:

- El Código de apertura no funciona en modo seguro.
- Entradas incorrectas: oír un pitido largo y el controlador regresará a su modo normal.
- El código 0000 borrará y desactivará el código de apertura.

- 1) Entre al modo de programación.
- 2) Presione 1 para entrar al Menú 1.
 - El Indicador de Modo se volverá rojo.
- 3) Introduzca el nuevo código que desea establecer como código de apertura.
- 4) El sistema regresa a su modo normal.
 - Oír tres pitidos.
 - El Indicador de Puerta se apaga.
 - El Indicador de Modo se vuelve verde.

Modo  Puerta 
Rojo Verde

Modo  Puerta 
Verde

4.3 CAMBIANDO EL CÓDIGO AUXILIAR

El código auxiliar se utiliza esencialmente como forma de comprobar rápidamente el relé Auxiliar durante la instalación. La configuración de 4 dígitos establecida por defecto de fábrica para el código auxiliar es **0852**.



Por razones de seguridad cuando se añade el primer usuario al controlador o se cambie el código de apertura, el código auxiliar por defecto se borrará automáticamente; ningún código no establecido por defecto se borrará automáticamente.



Nota:

- El Código auxiliar no funciona en modo seguro.
- El Código auxiliar sólo funciona cuando el modo auxiliar está en 0, 1, 8 ó 9.
- Entradas incorrectas: oírás un pitido largo y el controlador regresará a su modo normal.
- El código 0000 borrará y desactivará el código auxiliar.

- 1) Entre al modo de programación.
- 2) Presione 2 para entrar al Menú 2.
 - El Indicador de Modo se volverá naranja.
- 3) Introduzca un nuevo código auxiliar.
- 4) El sistema regresa a su modo normal.
 - Oírás tres pitidos.
 - El Indicador de Puerta se apaga.
 - El Indicador de Modo se vuelve verde.

Modo   Puerta Verde

Modo   Puerta Verde
Naranja Verde

Modo   Puerta Verde

4.4 CAMBIANDO EL CÓDIGO DE PROGRAMACIÓN



Nota:

- El código 0000 no es válido; así pues, el código de programación no se puede borrar.
- Entradas incorrectas: oír un pitido largo y el controlador regresará a su modo normal.

1) Entre al modo de programación.



2) Presione 3 para entrar al Menú 3.
 • El Indicador de Modo se volverá verde.



3) Introduzca el nuevo código de programación.

4) El sistema regresa a su modo normal.

- Oír tres pitidos.
- El Indicador de Puerta se apaga.
- El Indicador de Modo se vuelve verde.



4.5 CAMBIANDO EL CÓDIGO NORMAL/SEGURO



Nota:

- Cuando el modo auxiliar está en 1, 2, 3 ó 4, la entrada auxiliar tiene prioridad sobre el código normal/seguro.
- Entradas incorrectas: oír un pitido largo y el controlador regresará a su modo normal.
- El código 0000 borrará y desactivará el código normal/seguro.

1) Entre al modo de programación.



2) Presione 4 para entrar al Menú 4.
 • El Indicador de Modo parpadea en rojo.



3) Introduzca el nuevo Código Normal/Seguro.

4) El sistema regresa a su modo normal.

Programación

- Oirá tres pitidos.
- El Indicador de Puerta se apaga.
- El Indicador de Modo se vuelve verde.

Modo   Puerta
Verde





4.6 CAMBIANDO EL CÓDIGO NORMAL/BYPASS

El código normal / bypass también se utiliza para activar y desactivar el timbre de puerta. El timbre únicamente funciona con la Bocina Externa BL-D40.



Nota:

- El timbre sólo se oye cuando el relé de Cierre ha sido activado por un código de entrada válido.
- Entradas incorrectas: oirá un pitido largo y el controlador regresará a su modo normal.
- El código 0000 borrará y desactivará el código normal/bypass.

- 1) Entre al modo de programación. Modo   Puerta
Verde
- 2) Presione 5 para entrar al Menú 5.
 - El Indicador de Modo parpadea en naranja.Modo   Puerta
Naranja Verde
- 3) A partir de aquí, existen cuatro formas diferentes de programar el código normal / bypass y el timbre de puerta.
 - a. Para desactivar tanto el Código Bypass como el timbre de puerta, introduzca el código 0000.

0	0	0	0
---	---	---	---
 - b. Para desactivar el Código Bypass y activar el timbre de puerta, introduzca el código 0001.

0	0	0	1
---	---	---	---
 - c. Para activar el Código Bypass y desactivar el timbre de puerta, introduzca cualquier código que termine en 0.

?	?	?	0
---	---	---	---

- d. Para activar tanto el Código Bypass como el timbre de puerta, introduzca cualquier código que no termine en 0.

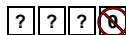

- 4) El sistema regresa a su modo normal.

- Oirá tres pitidos.
- El Indicador de Puerta se apaga.
- El Indicador de Modo se vuelve verde.



4.7 CONFIGURACIÓN DE FUNCIONAMIENTO FAIL SAFE/FAIL SECURE

En este apartado, se explica cómo configurar el funcionamiento fail safe (Abierto en Fallas)/fail secure (Cerrado en fallas) del cierre de puerta y del tiempo de reactivación del cierre de puerta. Para configurar el tiempo de activación sonoro de la sirena es necesaria la Bocina Externa BL-D40.

- 1) Entre al modo de programación.

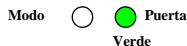

- 2) Presione 6 para entrar al Menú 6.

- El Indicador de Modo parpadea en verde.



- 3) Cree un código utilizando las siguientes instrucciones.

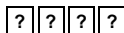

Programación

Primer Dígito

Para funcionamiento fail secure, el primer dígito es **0**.

Para funcionamiento fail safe, el primer dígito es **1**.

Segundo Dígito

Tiempo de sirena, introduzca cualquier número entre 0 y 9 (minutos).

Tercer y Cuarto Dígitos

El Cierre se reactivará tras el número de segundos que introduzca (1 a 99).

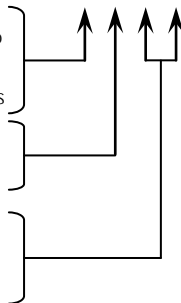

Por ejemplo **0 5 1 2** significará: funcionamiento fail secure (0), con 5 minutos de tiempo de sirena (5) y un tiempo de reactivación del Cierre de 12 segundos (12).

- 4) El sistema regresa a su modo normal.
- Oírás tres pitidos.
 - El Indicador de puerta se apaga.
 - El Indicador de Modo se vuelve verde.



4.8 CONFIGURACIÓN DE MODO AUXILIAR

4.8.1 General

La configuración auxiliar por defecto es **2004**.

- 1) Entre al Modo de Programación.
- 2) Presione 6 para entrar al Menú 6.

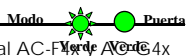
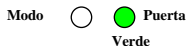

- El Indicador de Modo parpadea en verde.

3) Cree un código utilizando las siguientes instrucciones.

La Tabla Guía Rápida de Referencia para

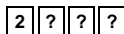

Configuración del Modo Auxiliar ofrece un fácil listado de referencia para el modo auxiliar y su configuración.

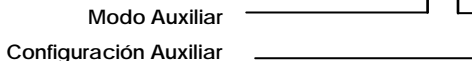

Nota:

La activación del Relé Auxiliar está sujeta a la asignación del Código Auxiliar del usuario (excluyendo la Derivación, que es activada por todos los usuarios), para más detalles ver el apartado 4.13 ASIGNACIÓN DE CÓDIGOS DE RELÉ.

Modo Auxiliar

Además del relé de Cierre y el Cierre REX, el controlador presenta un relé de salida auxiliar y una entrada auxiliar, cuya función se establece seleccionando el modo auxiliar (0 a 9).

El modo auxiliar también establece si el relé de salida auxiliar está configurado para funcionamiento fail safe o fail secure.

Para información más detallada sobre el modo auxiliar, ver a continuación la tabla de Referencia del Modo Auxiliar.

Configuración Auxiliar

Cada modo auxiliar posee una configuración de dos dígitos que afecta al funcionamiento del relé(s) asociado.

4) El sistema regresa a su modo normal.

- Oirá tres pitidos.
- El Indicador de Puerta se apaga.



Programación

- El Indicador de Modo se vuelve verde.

4.8.2 Guía Rápida de Referencia para Configuración de Modo Auxiliar

Modo Auxiliar	Función Salida Auxiliar	Salida Auxiliar Activada por	Relé Auxiliar	Configuración Auxiliar (en segundos)
0	AUX REX	Código Valido o AUX REX	N.O.	Relé Aux. Tiem. Reactivac. 01 a 99 Interruptor de Relé Aux. 00
1	Conmutador Normal/Seguro	Código Válido	N.O.	Relé Aux. Tiem. Reactivac. 01 a 99 Interruptor de Relé Aux. 00
2	Conmutador Normal/Seguro	Botón Inicio (*)	N.O.	Relé Aux. Tiem. Reactivac. 01 a 99 Interruptor de Relé Aux. 00
3	Conmutador Normal/Seguro	Evento Manipulación	N.C.	Relé Aux. Tiem. Reactivac. 01 a 99 Relé Aux. Antimanip. Activado 00
4	Conmutador Normal/Seguro	Derivación Directa	N.O.	Tiempo Derivación 01 a 99
5	Monitor Puerta	Derivación	N.C.	Tiempo Máx. Derivación 01 a 99
6	Monitor Puerta	Puerta Forzada	N.C.	Retraso Forzado 01a 99
7	Monitor Puerta	Puerta Entreabierta	N.C.	Retraso Entreabierta 01 a 99
8	Control LED - Verde	Código Válido	N.O.	Relé Aux. Tiem. Reactivac. 01 a 99 Interruptor de Relé Aux. 00
9	Control LED -Rojo	Código Válido	N.O.	Relé Aux. Tiem. Reactivac. 01 a 99 Interruptor de Relé Aux. 00

4.8.3 Guía de Referencia Detallada

A continuación se presenta una breve descripción de cada modo auxiliar. Para aplicar las características de cada modo, ver Configuración de Modo Auxiliar, apartado 4.8.1.

MODO AUXILIAR 0

Función de entrada auxiliar: Activa la salida auxiliar

Salida auxiliar activada por: Código válido de usuario, Código auxiliar, Entrada auxiliar

Ej. En modo auxiliar 0, el controlador puede funcionar como un controlador de dos puertas. El relé auxiliar debe estar conectado al cierre de la segunda puerta. La configuración auxiliar establece el tiempo de puerta abierta para la segunda puerta. La entrada auxiliar debe estar conectada al pulsador REX para la segunda puerta. La entrada de Monitor de Puerta para la segunda puerta no está activada cuando se utiliza este modo.

MODO AUXILIAR 1

Función de entrada auxiliar: Conmuta modos normal/seguro

Salida auxiliar activada por: Código válido de usuario, Código auxiliar

Ej. En modo auxiliar 1, el controlador puede funcionar como un controlador de dos puertas. El relé auxiliar debe estar conectado al cierre de la segunda puerta. El Pulsador REX para la segunda puerta no está activado cuando se utiliza este modo.

La configuración auxiliar establece el tiempo de puerta abierta para la segunda puerta. La entrada auxiliar puede cambiar el modo de funcionamiento del controlador entre modo normal y seguro. Al conectar una salida de sistema de alarma o de temporizador a la salida auxiliar, el controlador puede cambiar automáticamente de modo normal (durante las horas de oficina) a modo seguro (tras las horas de oficina).

MODO AUXILIAR 2

Función de entrada auxiliar: Conmuta modos normal/seguro

Salida auxiliar activada por: Botón de Inicio (*)

Ej. En modo auxiliar 2, el relé auxiliar puede funcionar como un interruptor general de tiempo que puede activarse al presionar el botón de inicio (*). La configuración auxiliar establece durante cuánto tiempo el relé auxiliar está activado. La entrada auxiliar puede cambiar el modo de funcionamiento del controlador entre modo normal y seguro. Al conectar una salida de sistema de alarma o de temporizador a la salida auxiliar, el controlador puede cambiar automáticamente de modo normal (durante las horas de oficina) a modo seguro (tras las horas de oficina).

MODO AUXILIAR 3

Función de entrada auxiliar: Conmuta modos normal/seguro

Salida auxiliar activada por: Alarmas

Ej. En modo auxiliar 3, la salida auxiliar se activa si el controlador es manipulado; es decir, si la cubierta se abre de manera forzada o se retira de la pared. La entrada auxiliar puede cambiar el modo de funcionamiento del controlador entre modo normal y seguro. Al conectar una salida de sistema de alarma o de temporizador a la salida auxiliar, el controlador puede cambiar automáticamente de modo normal (durante las horas de oficina) a modo seguro (tras las horas de oficina).

MODO AUXILIAR 4

Función de entrada auxiliar: Conmuta modo normal/seguro

Salida auxiliar activada por: Derivación directa (explicación a continuación)

Ej. En modo auxiliar 4, el controlador es capaz de evitar una zona de alarma al derivar un sensor de puerta del sistema de alarma. La salida auxiliar debe conectarse en paralelo a la salida del sensor de puerta. Cuando está en uso, la salida auxiliar está normalmente abierta y el sensor de puerta funciona normalmente. Cuando se introduce un código válido, el relé auxiliar deriva el sensor de puerta durante el período temporal de derivación, tal y como viene definido por la configuración auxiliar. Si la puerta se deja abierta más tiempo del período de derivación, se dispara una alarma.

MODO AUXILIAR 5

Función de entrada auxiliar: Monitor de Puerta

Salida auxiliar activada por: Derivación (explicación a continuación)

Ej. En modo auxiliar 5, el controlador es capaz de derivar un sistema de alarma. En este modo, la entrada auxiliar debe estar conectada al interruptor de contacto magnético de la puerta. El relé auxiliar debe conectarse al sistema de alarma. Sin introducir un código válido, el relé auxiliar asumirá la condición de interruptor de contacto magnético; si la puerta se abre, el relé auxiliar abrirá; si la puerta se cierra, el relé auxiliar cerrará. Cuando se introduce un código válido, comienza la cuenta atrás del tiempo máximo de derivación, tal y como viene definido por la configuración auxiliar; si la puerta no se cierra antes del tiempo máximo de derivación, se dispara una alarma.

MODO AUXILIAR 6

Función de entrada auxiliar: Monitor de Puerta

Salida auxiliar activada por: Entrada forzada

Ej. En modo auxiliar 6, el controlador puede activar el relé auxiliar si la puerta ha sido forzada. Si la Configuración de Sirena está activada la sirena comenzará a sonar.

En este modo, la entrada auxiliar funciona como un interruptor de monitor de puerta y está conectada al interruptor de contacto magnético de la puerta. El relé auxiliar está conectado al sistema de alarma. Si la puerta se abre de manera forzada, el controlador esperará a que transcurra el período de tiempo establecido para puerta forzada y a continuación activará el relé auxiliar. La configuración auxiliar establece el período de puerta forzada.

MODO AUXILIAR 7

Función de entrada auxiliar: Monitor de Puerta

Salida auxiliar activada por: Puerta Entreabierta (puerta que se deja abierta)

Ej. En modo auxiliar 7, el controlador puede activar el relé auxiliar, si ha sido dejada abierta (entreabierta) durante demasiado tiempo. En este modo, la entrada auxiliar funciona como un interruptor de monitor de puerta y está conectada al interruptor de contacto magnético de la puerta. El relé auxiliar está conectado al sistema de alarma. Si la puerta está abierta, el controlador esperará a que transcurra el período de tiempo establecido para puerta entreabierta y si la puerta no se cierra antes de que finalice este período, el controlador activará el relé auxiliar. La configuración auxiliar establece el período de puerta entreabierta.

Si la Bocina Externa BL-D40 está conectado en el sistema y sucede un evento de puerta entreabierta, el BL-D40 pitará cada pocos segundos durante 1 minuto hasta que la puerta se cierre.

MODO AUXILIAR 8

Función de entrada auxiliar: Control LED verde

Salida auxiliar activada por: Código válido de usuario, Código auxiliar

Ej. En modo auxiliar 8, el controlador puede funcionar como un controlador de dos puertas y también ofrece un control de la funcionalidad del indicador. El relé auxiliar se conecta al cierre de la segunda puerta. La configuración auxiliar establece el tiempo de puerta abierta para la segunda puerta. La entrada auxiliar se utiliza para controlar el Indicador de puerta. Si la entrada auxiliar está abierta, el indicador parpadea en verde; si la entrada auxiliar está cerrada, el indicador de puerta parpadea en rojo.



Nota:

Este modo controla el LED Indicador de puerta.

El Indicador LED no se iluminará cuando:

1. Se introduce un código válido.
2. En modo seguro, cuando se esté a la espera de un código secundario.

MODO AUXILIAR 9

Función de entrada auxiliar: Control LED rojo

Salida auxiliar activada por: Código válido de usuario, Código auxiliar

Ej. En modo auxiliar 9, el controlador puede funcionar como un controlador de dos puertas y también ofrece un control de la funcionalidad del indicador. El relé auxiliar se conecta al cierre de la segunda puerta. La configuración auxiliar establece el

tiempo de puerta abierta para la segunda puerta. La entrada auxiliar se utiliza para controlar el Indicador. Si la entrada auxiliar está abierta, el indicador de puerta parpadea en rojo; si la entrada auxiliar está cerrada, el indicador de puerta parpadea en verde.



Nota:

Este modo controla el LED Indicador de puerta.

El indicador LED no se ilumina cuando:

1. Se introduce un código válido
2. En modo seguro, cuando se esté a la espera de un código secundario.

4.9 CONFIGURACIÓN DE BLOQUEO

Si se le introducen varias veces y de manera consecutiva códigos incorrectos (PIN o Tarjeta) al controlador, la unidad entra en modo bloqueo.

Cuando sucede un bloqueo, el lector de tarjeta y el teclado numérico del controlador se bloquean para que no se puedan introducir códigos hasta que finalice el período de bloqueo.

Durante el Bloqueo, el Modo LED está Apagado, el LED de Puerta parpadea en Rojo y el controlador emite un pitido cada dos segundos.

La configuración por defecto para el Bloqueo es 4000 (Bloqueo Desactivado).



Nota:

Se recomienda el uso del bloqueo, especialmente cuando se seleccionan códigos PIN cortos (4 ó 5 dígitos).

- 1) Entre al modo programación.
- 2) Presione 6 para entrar al Menú 6.

Modo



Verde



Puerta

Verde

- El Indicador de Modo parpadea en verde.

3) Cree un código utilizando las siguientes

4 ? ? ?

instrucciones:

Establezca el número de intentos, entre 0 y 9, de códigos incorrectos, tras los que se producirá un Bloqueo.

Establezca la Duración del bloqueo, entre 00 y 99, el valor se multiplica por diez, resultando 0-990 segundos

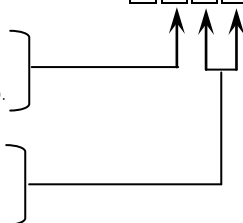

4.10 RETROILUMINACIÓN y COMPORTAMIENTO LED

El controlador permite establecer la Retroiluminación de la Unidad así como el comportamiento de los LED de Modo y Puerta.

Para establecer el funcionamiento de la Retroiluminación y los LED:

- 1) Entre al modo programación.
- 2) Presione 6 para entrar al Menú 6.
 - El Indicador de Modo parpadea en verde.



5 ? 0 0

3) Cree un código utilizando las siguientes instrucciones:

El primer dígito es cinco indicando la opción retroiluminación y LED.

La segunda clave puede ser 0-3 indicando el tipo de actividad:

- Opción 0 - LED Activo / Retroiluminación Apagada
- Opción 1 - LED Activo / Retroiluminación Encendida (por defecto)
- Opción 2 - LED y Retroiluminación apagados, ambos se activan durante 10 segundos al presionar cualquier tecla.
- Opción 3 - LED Activo / Retroiluminación Tenue, la retroiluminación se activa durante 10 segundos al presionar cualquier tecla.

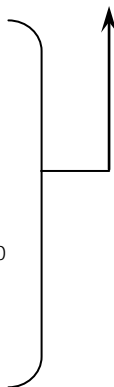

4.11 REGISTRANDO CÓDIGOS

4.11.1 Definición de Códigos Primarios

- Los Códigos Primarios sólo se pueden registrar en un slot vacío de usuario, un slot que no posea un código primario en la memoria del controlador.
- Un Código Primario debe ser único; es decir, un código primario de un usuario no puede ser el mismo que el de otro usuario.
- Los Códigos Primarios no pueden ser los mismos que los códigos del sistema, como por ejemplo el código normal/seguro o el código de apertura.
- Los usuarios que posean un código primario pueden acceder durante los modos normal y bypass.

4.11.2 Definición de Códigos Secundarios





- Los Códigos Secundarios sólo se pueden registrar en un slot de usuario que ya incluya un código primario.
- Un Código Secundario no tiene por qué ser único; es decir, un código secundario de un usuario puede ser el mismo que el de otro usuario.
- Los Códigos Secundarios no pueden ser los mismos que los códigos del sistema, como por ejemplo el código normal/seguro o el código de apertura.
- Los usuarios que poseen un código secundario pueden acceder en cualquier modo de funcionamiento.
- Un Código Secundario puede coincidir con el código primario de cualquier usuario.

4.11.3 Métodos de Registro de Códigos Primarios y Secundarios





Existen dos métodos para registrar códigos primarios y secundarios: el método estándar y el método de búsqueda de código.

- 1) El método estándar se utiliza cuando se conoce el número de slot del usuario que se desea programar. Se puede programar con este método tanto el código primario como el secundario.
- 2) El método de búsqueda de código se utiliza esencialmente cuando se desconoce el código de slot del usuario. El método de búsqueda de código sólo funcionará si previamente se ha registrado el código primario del usuario y aún no se ha hecho lo mismo con el código secundario.

4.11.4 Método Estándar para Registrar Códigos

- 1) Entre al modo programación. Modo   Puerta Verde
- 2) Presione 7 para entrar al Menú 7.
 - El Indicador de Puerta se vuelve naranja. Modo   Puerta Naranja
- 3) Introduzca el número de 3 dígitos del slot de usuario en la memoria (de 001 a 500) para registrar el código primario o secundario.

?	?	?
---	---	---

Por ejemplo, el slot de usuario 003 representa al usuario número 3.
- 4) En este punto, existen tres posibilidades:
 - a. Si el slot seleccionado no tiene código primario, el Indicador de Modo parpadea en verde, indicando que el controlador está preparado para aceptar un código primario. Modo   Puerta Verde Naranja
 - b. Si el slot seleccionado ya tiene código primario, pero no secundario, el Indicador de Modo parpadea en rojo, indicando que el controlador está preparado para aceptar un código secundario. Modo   Puerta Rojo Naranja
 - c. Si el slot seleccionado ya tiene código primario y secundario, se oirá un pitido largo y el controlador regresará a su modo normal.
- 5) Introduzca el código que quiere asignar como código primario o secundario para este número de slot.



Si el código introducido es válido, el Indicador de Modo dejará de parpadear y el controlador estará preparado para el próximo número de slot de 3 dígitos (paso 3) o bien

presione la tecla # para pasar al siguiente número de slot (paso 4). Si no desea seguir registrando códigos, presione dos veces la tecla # y el controlador volverá a su modo normal.

4.11.5 Método de Búsqueda para Registrar Códigos

El método de búsqueda de códigos permite registrar de manera rápida un código secundario de un usuario del que se conoce su código primario y cuyo número de slot se desconoce.

1) Entre al modo de programación.

Modo   Puerta Verde

2) Presione 7 para entrar al Menú 7.

- El Indicador de Puerta se vuelve naranja.

Modo   Puerta Naranja

3) Introduzca 000 como el número de slot de usuario.

- El Indicador de Puerta parpadea en naranja.

El controlador espera ahora a que introduzca el código primario del usuario.

Modo   Puerta Naranja

4) Introduzca el código primario de aquel usuario que va a obtener el código secundario.

- El Indicador de Modo parpadea en rojo.

Modo   Puerta Naranja

Si el código primario introducido no es válido, sonará un pitido largo y el controlador esperará al código primario válido.

5) Introduzca el código que se va a utilizar como código secundario.

Si el código secundario es válido, el controlador pitará tres veces y volverá a su modo normal.

Si el código secundario no es válido, el controlador emitirá un pitido largo y esperará a que se introduzca un código secundario válido.

4.12 BORRANDO CÓDIGOS





Existen dos métodos para borrar códigos primarios y secundarios: el método estándar y el método de búsqueda. Cuando se borra el slot de usuario, se eliminan tanto el código primario como el secundario.











Nota:

Se recomienda llevar un registro de usuarios añadidos y eliminados. Esto hace que sea más fácil llevar el control del estado de slots de usuarios (vacíos o no).

4.12.1 Método Estándar para Borrar Códigos

- 1) Entre al modo de programación. **Modo**  **Puerta Verde**
- 2) Presione 8 para entrar al Menú 8.
 - El Indicador de Modo se vuelve rojo. **Modo**  **Puerta Naranja**
- 3) Introduzca el código de 3 dígitos del slot de usuario que desea borrar. 
 - El Indicador de Modo parpadea en rojo, indicando que el controlador está esperando a que un código de programación confirme la eliminación. **Modo**  **Puerta Naranja**
 - Si el slot de usuario se encuentra vacío, sonará un pitido largo y el controlador volverá a su modo normal.
- 4) Introduzca su código de programación para confirmar la eliminación.
 - Si el código de programación es válido, sonarán tres pitidos y el controlador volverá a su modo normal.
 - Si el código de programación no es válido, sonará un pitido largo y el controlador volverá a su modo normal.

4.12.2 Método de Búsqueda para Borrar Códigos

- 1) Entre al modo de programación. **Modo**  **Puerta Verde** 
- 2) Presione 8 para entrar al Menú 8.
 - El Indicador de Modo se vuelve rojo.**Modo**  **Puerta Naranja** 
Rojo **Naranja**
- 3) Introduzca 000 para el slot de usuario.

 - El Indicador de Puerta parpadea en naranja.
El controlador está ahora esperando a que se elimine el código primario del usuario.**Modo**  **Puerta Naranja** 
Rojo **Naranja**
- 4) Introduzca el código primario que se va a eliminar.
 - El Indicador de Modo parpadea en rojo.**Modo**  **Puerta Naranja** 
Rojo **Naranja**
- 5) Introduzca su código de programación para confirmar la eliminación.
Si el código de programación es válido, sonarán tres pitidos y el controlador volverá a su modo normal.
Si el código de programación no es válido, sonará un pitido largo y el controlador volverá a su modo normal.



4.13 ASIGNACIÓN DE CÓDIGOS DE RELÉ





Cuando se registra un código primario para un usuario, este usuario está autorizado a activar el relé de Cierre. No obstante, existen diferentes códigos de usuario que pueden configurarse para poner en funcionamiento únicamente el relé auxiliar en vez de poner en funcionamiento tanto el relé auxiliar como el relé de Cierre. La asignación de tales códigos puede ser realizada a través de cualquier código válido de usuario que esté introducido en el controlador.



Existen dos métodos para asignar códigos de relé a los usuarios: el método estándar y el método de búsqueda.

4.13.1 Asignación de Código de Relé utilizando Método Estándar

- 1) Entre al modo de programación. 

Modo  Puerta Verde 
- 2) Presione 9 para entrar al Menú 9.
 - El Indicador de Modo se vuelve verde. 

Modo  Puerta Naranja 
 - El Indicador de Puerta se vuelve naranja.
- 3) Introduzca el slot de usuario de 3 dígitos para la asignación de código. 
 - El Indicador de Puerta parpadea en verde. 

Modo  Puerta Naranja 
- 4) Introduzca el dígito de asignación para el actual slot de usuario:
 - 1 activará sólo el relé de Cierre (por defecto)
 - 2 activará sólo el relé Auxiliar
 - 3 activará los relés de Cierre y Auxiliar.

Si el código de asignación es válido, el Indicador de Modo dejará de parpadear.



El controlador está ahora esperando otro número de slot. Presione la tecla # para pasar al siguiente slot o para introducir un nuevo número de slot. Si no desea continuar, presione dos veces la tecla # y el controlador volverá a su modo normal.

4.13.2 Asignación de Código de Relé utilizando Método de Búsqueda

- 1) Entre al modo de programación.
- 2) Presione 9 para entrar al Menú 9.
 - El Indicador de Modo se vuelve verde.
 - El Indicador de Puerta se vuelve naranja.

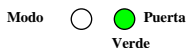

- 3) Introduzca 000 como el número de slot de usuario.



- El Indicador de Puerta parpadea en naranja.



El controlador está ahora esperando el código primario del usuario.

- 4) Introduzca el código primario del usuario.
 - El Indicador de Modo parpadea en verde.



5) Introduzca el dígito de asignación para el actual slot de usuario:

- 1 activará sólo el relé de Cierre (por defecto)
- 2 activará sólo el relé Auxiliar
- 3 activará los relés de Cierre y Auxiliar.

Si el dígito de asignación es *válido*, sonarán tres pitidos y el controlador volverá a su modo normal.

Si el dígito de asignación no es *válido*, sonará un pitido largo y el controlador esperará que se introduzca otro dígito de asignación.

4.14 DÍGITOS DEL CÓDIGO PIN / CONFIGURACIÓN POR DEFECTO DE FÁBRICA



Aviso:

Sea cuidadoso con el uso de esta instrucción. Cambiar la cantidad de dígitos del código pin puede eliminar también todos los contenidos de la memoria, incluyendo todos los códigos de usuarios y especiales y volver a los códigos de la configuración por defecto de fábrica.

- 1) Entre al modo de programación. Modo Puerta Verde
- 2) Seleccione la cantidad de dígitos deseado para el código pin:
 - a. 00 – Regresa a la configuración por defecto de fábrica y establece un código de 4 dígitos.
 - b. 05 – Regresa a la configuración por defecto de fábrica y establece un código de 5 dígitos.
 - c. 06 – Regresa a la configuración por defecto de fábrica y establece un código de 6 dígitos.
 - d. 08 – Regresa a la configuración por defecto de fábrica y establece un código de 4-8 dígitos.

**Nota:**

Si elige la opción 4-8, advierta que debería introducir o bien ceros antes del código o bien presionar la tecla numeral al finalizar (por ejemplo, si su código es **12345**, introduzca o bien **00012345** o bien **12345#**).

- Tanto el Indicador de Puerta como el de Modo parpadean en rojo. **Modo**  **Puerta**
Rojo **Rojo**

3) Introduzca su código de programación.

Si el código de programación es *válido*, toda la memoria se borraré, sonarán tres pitidos y el controlador volverá a su modo normal.

Si el dígito de asignación no es *válido*, sonará un pitido largo y el controlador volverá a su modo normal sin eliminar los contenidos de la memoria.

4.15 SUSTITUYENDO UN CÓDIGO DE PROGRAMACIÓN

**Nota:**

El controlador debe estar en modo normal para que este procedimiento funcione. Asegúrese de que el Indicador de Modo está en verde antes de comenzar.

- 1) Corte la corriente del controlador.
- 2) Mantenga presionado el pulsador REX.
- 3) Vuelva a conectar la unidad a la corriente con el pulsador REX presionado.
- 4) Suelte el pulsador REX.
- 5) Dispone ahora de 15 segundos para programar en la unidad un nuevo código de programación utilizando el código inicial por defecto, antes de que el controlador regrese al código existente.
El código por defecto depende del número seleccionado

de dígitos del pin, ver la tabla del Menú de programación en la página 24.

4.16 SUSTITUYENDO UN CÓDIGO NORMAL/SEGURO

**Nota:**

El controlador debe estar en modo seguro para que este procedimiento funcione. Asegúrese de que el Indicador de Modo está en rojo antes de comenzar.

- 1) Corte la corriente del controlador.
- 2) Mantenga presionado el pulsador REX.
- 3) Vuelva a conectar la unidad a la corriente con el pulsador REX presionado.
- 4) Suelte el pulsador REX.
- 5) Dispone ahora de 15 segundos para utilizar el código normal/seguro para volver al modo normal. Una vez en modo normal, introduzca el modo de programación para programar un nuevo código normal/seguro. El código por defecto depende del número seleccionado de dígitos del pin, ver la tabla del Menú de programación en la página 24.

Anexo A. Garantía Limitada

LA GARANTÍA LIMITADA DE CINCO AÑOS DE ROSSLARE ENTERPRISES LTD. Y/O FILIALES (ROSSLARE) se aplica en todo el mundo. Esta garantía deja sin efecto las anteriores y está sujeta a las siguientes condiciones:

Garantía

La Garantía de los productos Rosslare se extiende al comprador original (Cliente) del producto Rosslare y no es transferible.

Cobertura y Duración

ROSSLARE ENTERPRISES LTD. Y / O FILIALES (ROSSLARE) garantizan que la familia de controladores autónomos AC-F4x y AC-G4x no presentará ningún defecto de material o de sistema durante su uso y servicio normal. El periodo de garantía comienza el mismo día de envío al comprador original y se extiende durante el plazo de 5 años (60 meses).

Ámbito de la Garantía

En caso de incumplimiento de garantía, ROSSLARE abonará al Cliente el precio del Producto pagado por el mismo, siempre que la reclamación de la garantía se efectúe en el plazo establecido y de conformidad con las condiciones expuestas. A menos que se disponga lo contrario, ENTERPRISES LTD. Y/O FILIALES no requerirán de inmediato de devolución del producto defectuoso.

En caso de que ROSSLARE no contacte con el Cliente durante el periodo de sesenta (60) días de periodo de tenencia, desde la fecha de reclamación de garantía, el Cliente no estará obligado a devolver el producto(s) defectuoso(s). La devolución de cualquier Producto, la cual queda sujeta a la discreción de ROSSLARE ENTERPRISES Y/O FILIALES pasará a ser propiedad de ESTAS MISMAS.

Para efectuar la reclamación de la garantía, el titular deberá contactar con Rosslare Enterprises Ltd. y obtendrá un Número de Autorización para la Devolución del Material (ADM) y devolver el producto al Fabricante previo pago de los gastos transporte y seguro. En caso de que ROSSLARE elija llevar a cabo la evaluación del producto en el plazo de sesenta (60) días de periodo de tenencia y no se encontrara ningún defecto, se cobrará un mínimo de 31.35 euros (aprox.) por el trabajo de evaluación realizado.

Rosslare reparará o reemplazará, según crea conveniente, cualquier producto que bajo condiciones normales de uso y servicio, se demuestre tener algún defecto de material o fabricación. No se cargará ningún coste adicional por el trabajo realizado o piezas sustituidas mientras estén bajo garantía siempre que el trabajo sea efectuado por Rosslare o centro autorizado.

Exclusiones y Limitaciones

ROSSLARE no será responsable por ningún daño o pérdida como resultado de la explotación o mal funcionamiento de los Productos o sistemas en los cuales un Producto esté incorporado. Esta garantía no se extenderá tanto a ningún equipo auxiliar no fabricado por ROSSLARE, que se adjunte o use junto con un Producto Rosslare, como a

Garantía Limitada

todos los Productos conectados al equipo auxiliar, que no hayan sido suministrados por ROSSLARE.

Esta garantía no cubre los gastos incurridos por el transporte, envío al centro de reparación, retirada o reinstalación del producto, tanto si se demuestra resultar defectuoso o no.

Se excluye específicamente de esta garantía cualquier desperfecto que resulte del ensayo abusivo, funcionamiento, instalación o daño como consecuencia de un uso del producto que no sea otro que el normal y habitual o cualquier mantenimiento, modificación, alteración, ajuste así como cualquier tipo de abuso, negligencia, accidente, uso indebido, funcionamiento inadecuado, desgaste natural, defectos o daños debidos a relámpagos u otra descarga eléctrica. Esta garantía no cubre la reparación ni sustitución cuando se dé el caso de que el uso diario haya acabado con una pieza o instrumento, ni cualquier modificación ni abuso, o manipulación del Producto si éste ha sido desmontado o reparado de tal forma que se produzca un funcionamiento adverso o para prevenir una inspección precedente con objeto de comprobar la reclamación de la garantía.

ROSSLARE no garantiza la instalación, mantenimiento o utilidad del producto. La duración del servicio que ofrece el producto dependerá del cuidado que reciba y las condiciones bajo las que funciona.

Bajo ninguna circunstancia Rosslare será responsable por daños fortuitos o incidentales.

Condiciones de la Garantía Limitada.

ESTA GARANTÍA VIENE DEFINIDA EN SU TOTAL EXTENSIÓN POR PARTE DE LA ROSSLARE ENTERPRISES LTD. Y/O FILIALES.

LAS ESTIPULACIONES DE ESTA GARANTÍA NO PODRÁN SER MODIFICADAS POR NINGUNA PERSONA QUE PRETENDA O NO REPRESENTAR O ACTUAR EN NOMBRE DE ROSSLARE.

ESTA GARANTÍA LIMITADA SE APLICARÁ EN SUSTITUCIÓN DE OTRAS. CUALQUIER OTRA GARANTÍA IMPLÍCITA QUE INCLUYA SIN LÍMITE OTRAS GARANTÍAS QUE TENGAN COMO PROPÓSITO LA COMERCIALIDAD Y LA COMPETENCIA DE UN PROPÓSITO PARTICULAR QUEDAN POR LA PRESENTE EXCLUIDAS.

BAJO NINGUNA CIRCUNSTANCIA, ROSSLARE SERÁ RESPONSABLE DE AQUELLOS DAÑOS QUE SOBREPASEN EL PRECIO DE LA COMPRA DEL PRODUCTO O DAÑOS CAUSADOS POR CUALQUIER OTRA CIRCUNSTANCIA FORTUITA O CASUAL, DAÑOS CONSECUENTES O ESPECIALES QUE INCLUYEN PERO NO SE LIMITAN AL USO, PÉRDIDA DE TIEMPO, PÉRDIDA COMERCIAL, INCONVENIENCIA Y PÉRDIDA DE BENEFICIOS COMO CONSECUENCIA DE LA INSTALACIÓN, USO O INHABILIDAD PARA LA UTILIZACIÓN DE ESTE PRODUCTO, HASTA TAL PUNTO QUE TAL PÉRDIDA O DAÑO PODRÁ SER RECLAMADA POR LEY.

ESTA GARANTÍA SERÁ NULA DE PLENO DERECHO EN EL CASO DE INCUMPLIMIENTO DE ALGUNA DE LAS CONDICIONES DE ESTA MISMA.

Anexo B. Soporte Técnico

Asia, Pacífico, Oriente Medio, África

Oficinas Centrales Rosslare Security Products
905-912 Wing Fat Industrial Bldg,
12 Wang Tai Road,
Kowloon Bay Hong Kong
Tel: +852 2795-5630
Fax: +852 2795-1508
E-mail: support.apac@rosslaresecurity.com

Estados Unidos y Canadá

1600 Hart Court, Suite 103
Southlake, TX, USA 76092
Línea gratuita: +1-866-632-1101
Local: +1-817-305-0006
Fax: +1-817-305-0069
E-mail: support.na@rosslaresecurity.com

Europa

Centro Global de Soporte Técnico y Formación
HaMelecha 22
Rosh HaAyin, Israel 48091
Tel: +972 3 938-6838
Fax: +972 3 938-6830
E-mail: support.eu@rosslaresecurity.com

América del Sur

Pringles 868, 1640 Martínez
Buenos Aires
Argentina
Tel: +54 11 4798-0095
Fax: +54 11 4798-2228
E-mail: support.la@rosslaresecurity.com

Página Web: www.rosslaresecurity.com

ROSSLARE
SECURITY PRODUCTS
WWW.ROSSLARESECURITY.COM



0706-0960273+00